

siegmund

SCHWEISS- UND SPANNTISCHSYSTEME

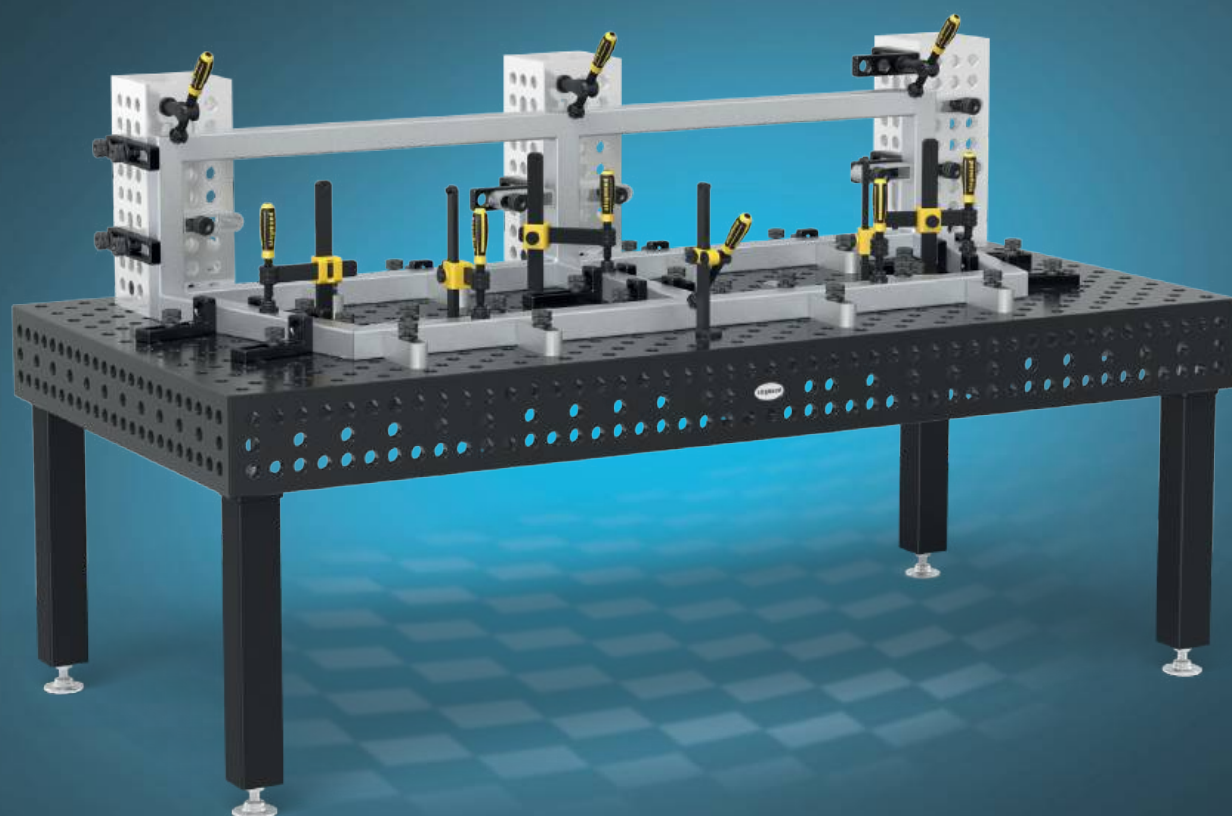

**Jubiläumsangebot:
Schweiß Tisch Extreme 8.7
inkl. Zubehör**

6.989 €

siehe Seite 66



**Laserschweißzelle inkl.
Siegmund Werkbank**

8.989 €

siehe Seite 2

Symbol Index

Siegmund Systeme

- 28** System 28
Leichte bis schwere Aufbauten
- 22** System 22
Mittelschwere Aufbauten
- 16** System 16
Filigrane Aufbauten

Materialien

- AL-TI** **Alu-Titan**
hochfestes Material mit geringem Gewicht, Härte von nitriertem Stahlguss wird nicht erreicht
- AL** **Aluminium**
für Edelstahlverarbeitung
- PA** **Polyamid**
für Edelstahl- und Aluminiumbearbeitung zur Vermeidung von Oberflächenbeschädigungen
- E** **Edelstahl**
für kratzunempfindliche Oberflächen (Rostvermeidung)
- X8.7** **Durchgehärteter Werkzeugstahl X8.7**
- X8.8** **Durchgehärteter Werkzeugstahl X8.8**
- 750** **Hochwertiger Stahl S355J2+N**

Materialeigenschaften

- Kratzfest & Korrosionsbeständig**
Oberfläche bietet einen relativ guten Korrosionsschutz bei trockener Umgebung
- Nitrierung**
verbessert die Schlagfestigkeit und schützt vor Schweißperlenhaftung
- BAR-Beschichtung (Black-Anti-Rust-Beschichtung)**
glättet die Oberfläche und verstärkt den Rostschutz
- Brünierung**
Schutz vor Korrosion

Produkteigenschaften

- 100** **Feinskalierung**
- Seitenwange**
- Hexagon Nut**
- Extra hohe Seitenwange**
- Innensechskant**
- Außensechskant**

Bohrungsraster

- Diagonlraster**
- 25x25 mm / 50x50 mm / 100x100 mm Raster**



1x 3636.LC

1x WS162010.L

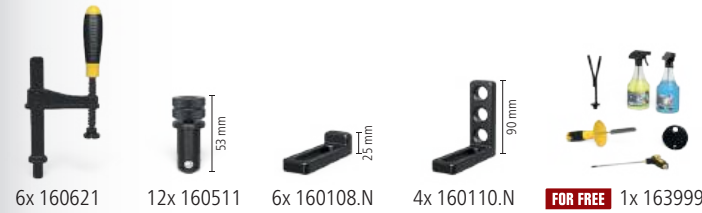

6x 160621

12x 160511

6x 160108.N

4x 160110.N

FOR FREE 1x 163999

siegmund



Angebot der Titelseite

Siegmund Laserschweißzelle 3600x3600x2250 mm
Werkbank mit Stahlplatte 2000x1000 mm inkl. Zubehör

8.989 €

statt 9.516 €

4-3636.LC.Set

Preise zzgl. Montage- und Verpackungs-/Transportkosten.
Diese können Sie Ihrem individuellen Angebot entnehmen.

Vorteil Siegmund Werkbank

Beim Einstieg in das Laserhandschweißen kann es bei den ersten Schweißversuchen zu Beschädigungen auf dem Arbeitstisch kommen. Die Stahlplatte der Siegmund Werkbank lässt sich schnell und kostengünstig austauschen und bietet so eine ideale Arbeitsgrundlage für das Laserhandschweißen.

Aufpreis

**Siegmund Werkbank
Höhenverstellbar**

116 €

4-3636.LC.Set.1

Jubiläumsangebot: Schweißtisch Extreme 8.7 inkl. Zubehör

Weitere Details zum Angebot: siehe Seite 66

6.989 €

statt 9.300 €

4-280030.XD7D.JA



Produkte im Überblick

SYSTEM	28	22	16		SYSTEM	28	22	16	
Siegmund Schweißtische Die perfekte Arbeitsgrundlage	014	058	126	170	Anschläge Vielseitige Spannungsmöglichkeiten	090	148	218	
Nutentisch Hexagon Die Vorteile eines Schweißtisches und Nutentisches vereint	068				Winkel Dreidimensional arbeiten	092	150	220	
Hubbühnen Schwerste Lasten einfach anheben	070	132	180		Alu Profile Leichte Spannungsmittel	098	152	224	
Drehtisch höhenverstellbar Einfach und schnell zur richtigen Arbeitshöhe	074	134	182		Bolzen Fixieren und Verbinden	100	154	226	
Mobiler Hubtisch Ergonomisches und rücken schonendes Arbeiten	075	135	183		Zwingen & Zubehör Fixieren von Werkstücken	104	156	230	
NEW Siegmund Werkbank Die revolutionäre Werkbank	032		184		Prismen & Auflagen Stabile Auflageflächen	108	158	232	
Siegmund Workstation Der Allrounder in jeder Werkstatt	040	076	136	200	Zubehör Praktische Lösungen für den Arbeitsalltag	112	160	234	
Achtkanttische Schweißtische für Manipulatoren	082	140	206		Sub Table Box Abschließbarer Stauraum	114	162	236	
Siegmund Schweißzelle Start in die Automatisierung	048		208		Schraubstücke Werkstücke sicher spannen	116	164	238	
Laserschweißzelle Effizientes und sicheres Laserhandschweißen	046		250		Tischpresse Vorspannen und Richten	118	166	240	
Nullpunktspannsystem Schweißvorrichtungen einfach und flexibel austauschen	054	084	142	212	Magnetspanntechnik Störkonturfrees Spannen	244			
NEW Spannsystem für Serienvorrichtungen mit Schablonen	052	086	144	214	Verbindungselemente Systemübergreifende Lösungen	244			
Schienensystem Standard gleiche Spurbreite für alle Tischgrößen	044	120			Pflegeserie Reinigung und Pflege	248			
					Positionierer Einfaches Positionieren	252			

Inhaltsverzeichnis

clickable
TABLE OF CONTENT



NEW NEUHEITEN UND PRODUKTHIGHLIGHTS BEI SIEGMUND

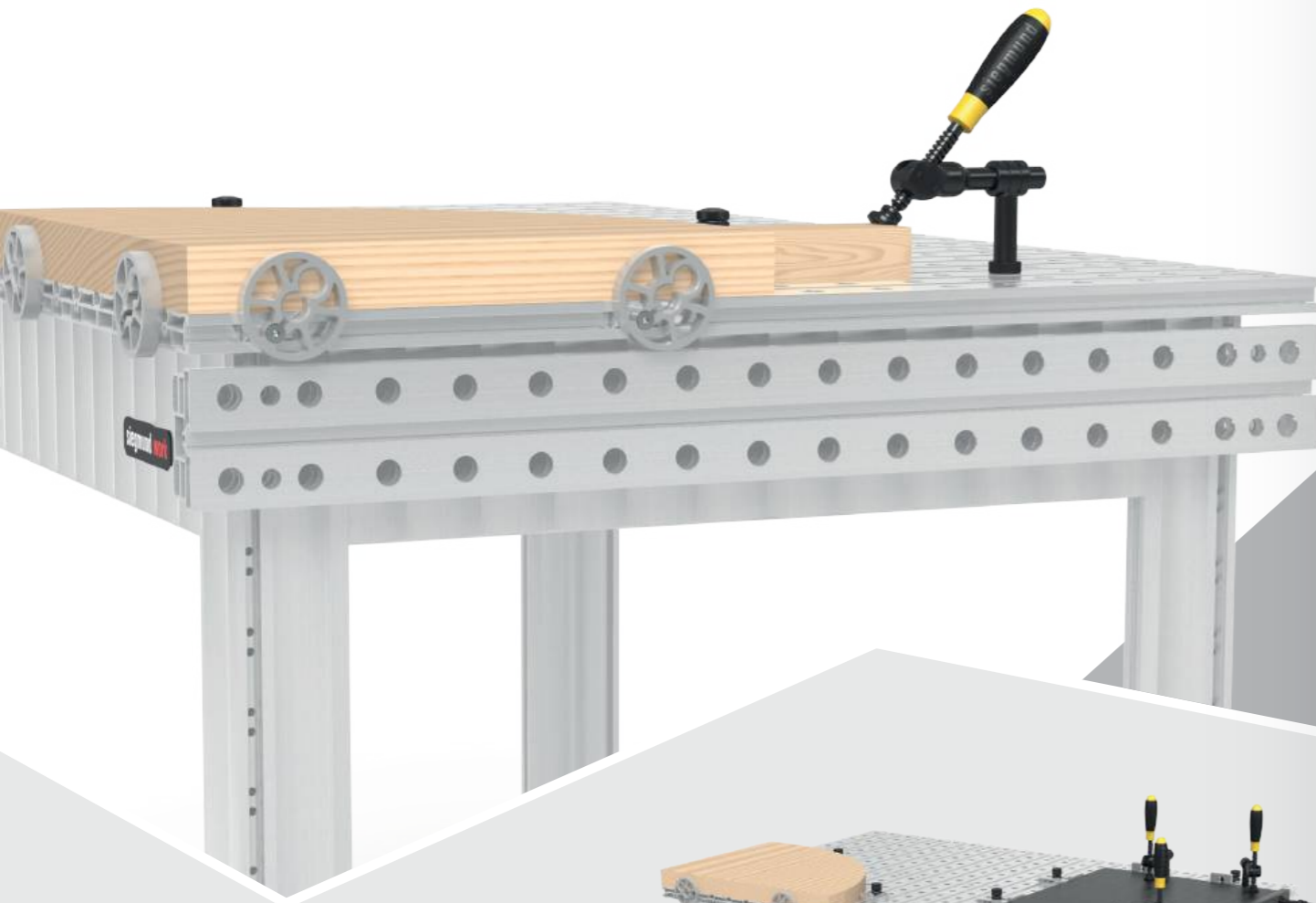

Neues Zubehör für die Siegmund Werkbank

Wir haben unser Werkbank-Sortiment um zusätzliche Bolzen, Anschläge, Winkel und Zwingen erweitert. Ebenfalls neu ist eine nachträglich installierbare Seitenwange.



[www.siegmund.com/
F-workbench](http://www.siegmund.com/F-workbench)



192

Effizientes und sicheres Laserhandschweißen

Das Laserhandschweißen hat sich in kürzester Zeit zu einem wichtigen Bestandteil in der Schweißtechnik entwickelt. Um dem erhöhten Sicherheitsbedarf des Laserhandschweißens gerecht zu werden, hat Siegmund eine passende Zelle entwickelt. Wir empfehlen die Laserschweißzelle in Kombination mit unserer Siegmund Werkbank.



Jubiläumsangebote:

- 16 Schweißtisch Extreme 8.7 PLUS – Seite 178
- 16 Laserschweißzelle inkl. Werkbank – Seite 2
- 16 Siegmund Werkbank – Seite 194
- 28 Schweißtisch Extreme 8.7 – Seite 66
- 28 Hubbühne – Seite 72



46



[www.siegmund.com/
F-laser-cell](http://www.siegmund.com/F-laser-cell)



[www.siegmund.com/
F-clampingsystem](http://www.siegmund.com/F-clampingsystem)

Geringer Platzbedarf mit großer Wirkung

Die Spannpratzen zeichnen sich durch ihren flexiblen Spannungsbereich aus, der es ermöglicht, Werkstücke unterschiedlicher Größen einfach und sicher zu fixieren. Sie sind zum Spannen flacher Aufbauten geeignet. Dank ihrer geringen Störkontur schaffen sie ideale Arbeitsbedingungen, besonders bei der Verwendung in der Automatisierung und dem Einsatz von Robotern.



216

SCHWEISSTISCHE VOM WELTMARKTFÜHRER

Erfolgsgeschichte aus Oberottmarshausen

Firmengründer Bernd Siegmund schuf vor über 30 Jahren durch ständige Innovationen und Produktweiterentwicklungen eine inzwischen weltweit agierende Unternehmensgruppe. Als inhabergeführtes Familienunternehmen und weltweite Nummer 1 im Bezug auf Schweißtische sind wir mit europaweit fünf Standorten sowie einem Vertriebsnetz in über 60 Ländern global aufgestellt.

Unsere Produkte stehen für höchste Funktionalität und exklusives Design und kommen in nahezu allen Branchen zum Einsatz. Neben dem Maschinen-, Anlagen-, Metall- und Fahrzeugbau, sind sie besonders im Prototypenbau sowie der Serienfertigung mit und ohne Roboteranbindung gefragt. Die Schweiß- und Spanntischsysteme beruhen auf einem durchdachten und flexiblen Baukastensystem. In Kombination mit unserer großen Vielfalt an Zubehörteilen bieten wir für jede Herausforderung eine einfache und zeitsparende Lösung.

Die Begeisterung unserer Kunden spornt uns immer wieder zu neuen Entwicklungen und innovativen Lösungskonzepten an. Unser Anspruch ist es, an dieser Vision festzuhalten und uns sowie unsere Produkte stetig weiterzuentwickeln. Dies gelingt uns mit Hilfe unserer Mitarbeiter, die sich täglich mit Herz, Verstand und Tatkraft für das Unternehmen engagieren.

Mit Innovationskraft, Zielstrebigkeit und der konsequenten Verfolgung unserer Visionen möchten wir unseren Erfolg und unsere Weltmarktführung nicht nur beibehalten, sondern weiterhin ausbauen.

Die wichtigsten Standorte der Schweißtisch- und Zubehörfertigung

Der Siegmund Gruppe stehen ca. 75000 qm Büro-, Produktions- und Lagerfläche zur Verfügung mit insgesamt 160000 qm Grundstücksfläche.



Deggingen (D)

Mechanische Fertigung von Schweißtischen, Gussteilen und Aluminiumprofilen.



Skawina (PL)

Fertigung von Schweißteilen und Schweißtischen.



Lublin (PL)

Produktion von Schweißtischen und Zubehör.



Wir feiern 25 Jahre Siegmund Schweißtische

Seit 25 Jahren stehen Siegmund Schweißtische für herausragende Qualität und Präzision in der Schweißbranche. Wir feiern mit Ihnen ein Vierteljahrhundert Innovation und Geschichte. Freuen Sie sich auf ausgewählte Jubiläumsangebote in diesem Katalog.



Oberottmarshausen (D)

Auf 18000 qm Hallenfläche lagern ca. 2000-5000 Schweiß- und Spanntische und ca. 1 Mio. Zubehörteile.

WARUM SIEGMUND?

Sparen Sie Zeit und Geld mit einem Schweißtisch von Siegmund

Entscheiden Sie sich für einen Siegmund Tisch und sparen Sie bares Geld. Dank der top Qualität unserer Schweißtische erhalten Sie ein Werkzeug, mit dem Sie wesentlich präziser und mit geringerer Fehlerquote arbeiten können. Anhand des modularen Baukastensystems können Sie innerhalb kürzester Zeit Schweißtische, U-Winkel, Anschläge & Co. kombinieren und daraus unzählige Vorrichtungen generieren. Damit reduzieren Sie die Rüstzeit und sparen Lagerplatz und -kosten.

Darum Siegmund:

- ✔ 100000-fach im weltweiten Einsatz
- ✔ hohe Kundenzufriedenheit
- ✔ 100% Wiederholbarkeit
- ✔ geringe Rüstzeit / Zeitersparnis
- ✔ Kein Schweißverzug
- ✔ Deutlich weniger Nacharbeit
- ✔ Hoch belastbar
- ✔ Schnelle Reaktionsmöglichkeit bei Änderungen
- ✔ Gleiche Grundlage für jedes Projekt

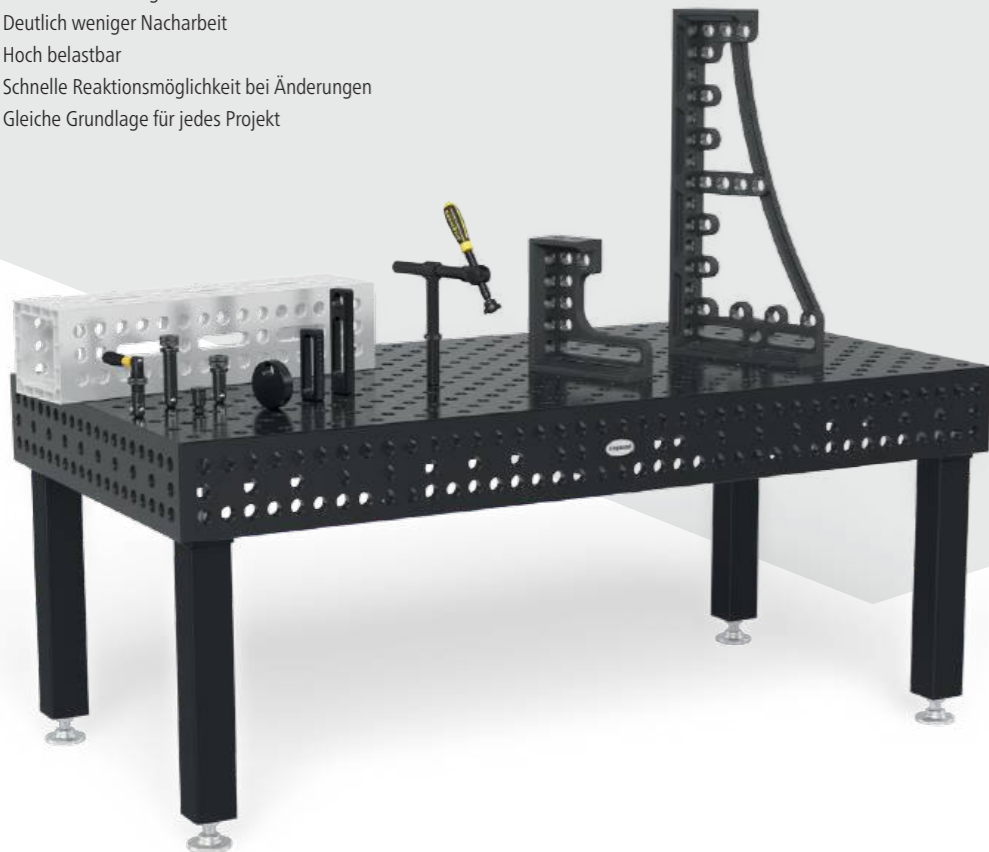

Wählen Sie aus einer Vielzahl an Tischvariationen

Unsere Schweiß- und Spanntische sind in den drei Größen System 16 (Bohrungsdurchmesser 16 mm), System 22 (Bohrungsdurchmesser 22 mm) und System 28 (Bohrungsdurchmesser 28 mm) erhältlich. Ausgehend von diesen Grundversionen können Sie zwischen einer großen Auswahl an Materialien, Größen, Rasterarten und Tischfüßen wählen. Wir bieten für jede Anwendung die passende Arbeitsgrundlage.

Eine Basis des Weltmarktführers ist die enge Zusammenarbeit mit ausgesuchten Handelspartnern.*

In mehr als 60 Ländern verlassen sich täglich Handwerker und Industriebetriebe auf die Zuverlässigkeit der Siegmund Schweißtische.

Ägypten	Finnland	Lettland	Philippinen	Taiwan
Algerien	Frankreich	Liechtenstein	Polen	Thailand
Argentinien	Griechenland	Litauen	Portugal	Tschechische Republik
Australien	Großbritannien	Luxemburg	(Russland)**	Tunesien
Belgien	Indien	Malaysia	Schweden	Türkei
Bosnien und Herzegowina	Indonesien	Marokko	Schweiz	Ukraine
Brasilien	Israel	Mexiko	Serbien	Ungarn
Bulgarien	Italien	Neuseeland	Singapur	Uruguay
Chile	Japan	Niederlande	Slowakei	USA
China	Kanada	Norwegen	Slowenien	Vereinigte Arabische Emirate
Dänemark	Kasachstan	Österreich	Spanien	Vietnam
Deutschland	Kolumbien	Pakistan	Südafrika	(Weißrussland)**
Estland	Kroatien	Peru	Südkorea	

*Weltmarktführer im Bereich Schweißtische
**wird derzeit nicht beliefert



WIR BELIEFERN DIE GANZE WELT

Dank unserem weltweiten Vertriebsnetz gibt es auch in Ihrer Nähe einen qualifizierten Ansprechpartner, der mit Ihnen gemeinsam und in einem persönlichen Beratungsgespräch maßgeschneiderte Lösungen in Ihrer Landessprache erarbeitet. Auch unsere unterschiedlichen Medien sind inzwischen in über 36 Sprachen verfügbar.



WIR SIND AUSGEZEICHNET

Höchste Funktionalität und exzellentes Design

Die vielen Auszeichnungen, die wir in der Vergangenheit bei internationalen Designwettbewerben erhalten haben, sind für uns Bestätigung und Ansporn zugleich, auch weiterhin mit Begeisterung diesen kreativen und innovativen Weg zu gehen. Gehen Sie ihn mit uns!

Unser Unternehmen

Auch wir als Unternehmen wurden mehrfach ausgezeichnet als mittelständisches Unternehmen mit hoher Innovationskraft und Wachstumsstärke.



Neueste Auszeichnungen

Wir freuen uns sehr, dass unsere Produkte seit 2012 regelmäßig die Fachjürys internationaler Awards überzeugen. Die aktuellsten Auszeichnungen haben wir hier für Sie zusammengestellt.



reddot winner 2024

WS161208
Siegmund Werkbank



reddot winner 2023 industrial design

160130.SE.RC1
Schweißzelle 2400 Black Edition



DM804024.XD7
Drehtisch höhenverstellbar



280604
Rohrschraubzwinde Universal

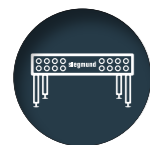

Siegmund

Als Weltmarktführer im Bereich Schweißtische, mit einem Händlernetz in über 60 Ländern, sind unsere Tische 100000-fach im Einsatz.



Qualität

Siegmund steht für Produktinnovationen, hochwertige Materialien und sorgfältige Verarbeitung. Gemeinsam mit unseren Kunden arbeitet unser großes Entwickler-Team an der stetigen Weiterentwicklung unserer Produkte.



Lagerkapazität

Unser Anspruch: Zeitnahe Verfügbarkeit. Daher haben wir auf ca. 18000 qm Hallenfläche immer zwischen 2000-5000 Schweiß- und Spanntische sowie rund eine Millionen Zubehörteile auf Lager.



Oberflächengehärtetes Zubehör

Unsere Plasmanitrierung ist eine einzigartige Oberflächenveredelung, die unser Zubehör besser vor Rost, Kratzern und Schweißspritzern schützt.



Härteste Schweißtische

Die außergewöhnliche Härte der Extreme Tische wird durch speziell entwickelte Sonderlegierungen und die anschließende Plasmanitrierung und BAR-Beschichtung erreicht. Die Oberflächenebenheit bleibt auch nach jahrelangem Einsatz erhalten.



Innovatives Baukastensystem

Modular, kompatibel, individuell: Werkbänke, Schweißtische und Spannsysteme nach Ihren Anforderungen.

STARKER PARTNER IM SPORT



BASKETBALL

Basketball-Bundesliga (BBL)



WE
BALL
TOGETHER

SIEGMUND & DER FC BAYERN BASKETBALL

Der FC Bayern München ist die größte Marke im deutschen Profisport und überall auf der Welt bekannt. Siegmund engagiert sich als Hauptsponsor der Basketballmannschaft des FC Bayern. In dieser spektakulären Sportart ist der Verein ebenso ambitioniert und titelhungrig wie im Fußball. Seit 2014 konnten 7 nationale Titel gefeiert werden. Auch die ersten Jahre der Partnerschaft waren erfolgreich: Die Münchener wurden 2023 und auch 2024 mit dem Siegmund-Logo auf der Brust Deutscher Basketball-Pokalsieger. International sorgten die Basketballer des FC Bayern ebenso für Aufsehen. Drei Spieler des FCBB verhalfen der deutschen Nationalmannschaft zum sensationellen Gewinn der Weltmeisterschaft 2023. Der FC Bayern Basketball trägt den Namen Siegmund durch die Welt und hilft, der Marke im In- und Ausland noch mehr Bedeutung zu verleihen.



Eishockey-Bundesliga (DEL)

FASZINATION EISHOCKEY

SIEGMUND & DIE AUGSBURGER PANTHER

Die „Panther“ spielen Eishockey für einen der ältesten und traditionsreichsten Clubs in Deutschland: den Augsburger Eislaufverein (AEV). Bereits seit 1878 wird dort Leistungssport auf dem Eis betrieben. Heute ist der Verein für ein modernes Stadion, enthusiastische Fans und tolle Stimmung bei Heimspielen bekannt. Siegmund ist Werbepartner der „Panther“ und unterstützt den professionellen Eishockey-Sport in Augsburg.



Fußball-Bundesliga

FUSSBALL- FIEBER

SIEGMUND & DER FC AUGSBURG

Fußball ist der Lieblingssport vieler Deutschen und der FC Augsburg ist das größte sportliche Aushängeschild in Stadt und Region. Seit 2011 spielt der Verein ununterbrochen in der Bundesliga, der höchsten nationalen Spielklasse. Siegmund fühlt sich dem FCA sehr verbunden, nicht nur weil der Unternehmenssitz nur wenige Minuten vom Stadion entfernt ist. Hohe Effizienz, Beharrlichkeit und der Mut eigene Wege zu beschreiben, zeichnen beide aus. Seit 2018 ist das Siegmund-Logo auf dem Trikotärmel der Fußballer zu sehen.



KLEINE ODER GROSSE SCHWEISSTEILE?

Mit unseren Schweißtischen erledigen Sie Ihre Aufgaben schnell und präzise.

Dank der Systembohrungen in unseren Schweißtischen entsteht eine äußerst flexible und vielseitig nutzbare Spannfläche. Dadurch haben Sie die Möglichkeit, schnell und unkompliziert unterschiedlichste Konstruktionen mithilfe von Winkeln, Anschlägen und Zwingen darauf zu fertigen. Die ausgezeichnete Präzision unserer Schweißtische ermöglicht Ihnen eine exakte Positionierung der Bauteile und damit eine sehr gute Wiederholgenauigkeit. Wir bieten für jedes Einsatzgebiet ein perfekt aufeinander abgestimmtes Baukastensystem, mit dem Sie bequem und effizient arbeiten können.

- ✓ modulares Baukastensystem für jedermann
- ✓ exaktes Aufspannen von Bauteilen
- ✓ bequemes und effizientes Arbeiten
- ✓ Zeitersparnis durch einfache Handhabung



Flexibilität die begeistert

Mit einem Siegmund Schweißtisch sind Sie für Aufgaben in jeder Dimension bestens gerüstet. Egal ob Einzelfertigung, Serienfertigung oder Sonderanfertigungen, wir bieten Ihnen ein aufeinander abgestimmtes und modulares Baukastensystem für jedermann in bester Qualität und maximaler Flexibilität.



Maximale Freiheit

Durch unser Baukastensystem wachsen Ihre Siegmund Tische ganz einfach mit Ihren Aufträgen und Anforderungen mit. Erweitern Sie Ihre Arbeitsfläche in jede Dimension, z. B. durch das Verbinden von Tischen mit U-Winkeln oder Alu Profilen.



Unbegrenzte Möglichkeiten

Mit unseren Schienensystemen, Plattformsystemen oder Manipulatoren ist für Sie kein Projekt mehr zu groß. Von Brückenbau über Achterbahnen bis hin zur Fertigung von Linienbussen u.v.m. erarbeiten wir mit Ihnen gerne gemeinsam Sonderlösungen nach Ihren individuellen Bedürfnissen und Herausforderungen.

WÄHLEN SIE IHR SYSTEM

Unser Siegmund Baukasten beruht auf drei verschiedenen Bohrungsgrößen. Die Bohrungsgröße definiert das System. Innerhalb eines Systems können sämtliche Werkzeugteile und Sets auf allen Tischserien verwendet werden. Wenn Sie systemübergreifend arbeiten möchten, bieten wir auch ein umfangreiches Sortiment an Verbindungselementen.

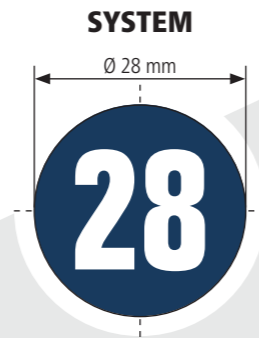

Leichte bis schwere Aufbauten

Unser größtes System eignet sich, aufgrund der hohen Belastbarkeit und Steifigkeit, bestens für leichte bis schwere Werkstücke. Die massiven Spannmittel halten auch große Bauteile in Form und verhindern einen Verzug beim Verschweißen der einzelnen Baugruppen.

Empfohlene Traglast bis zu 6000 kg*
 max. 2000 kg pro Fuß Grundausstattung
 max. 3000 kg pro Fuß Grundausstattung PLUS

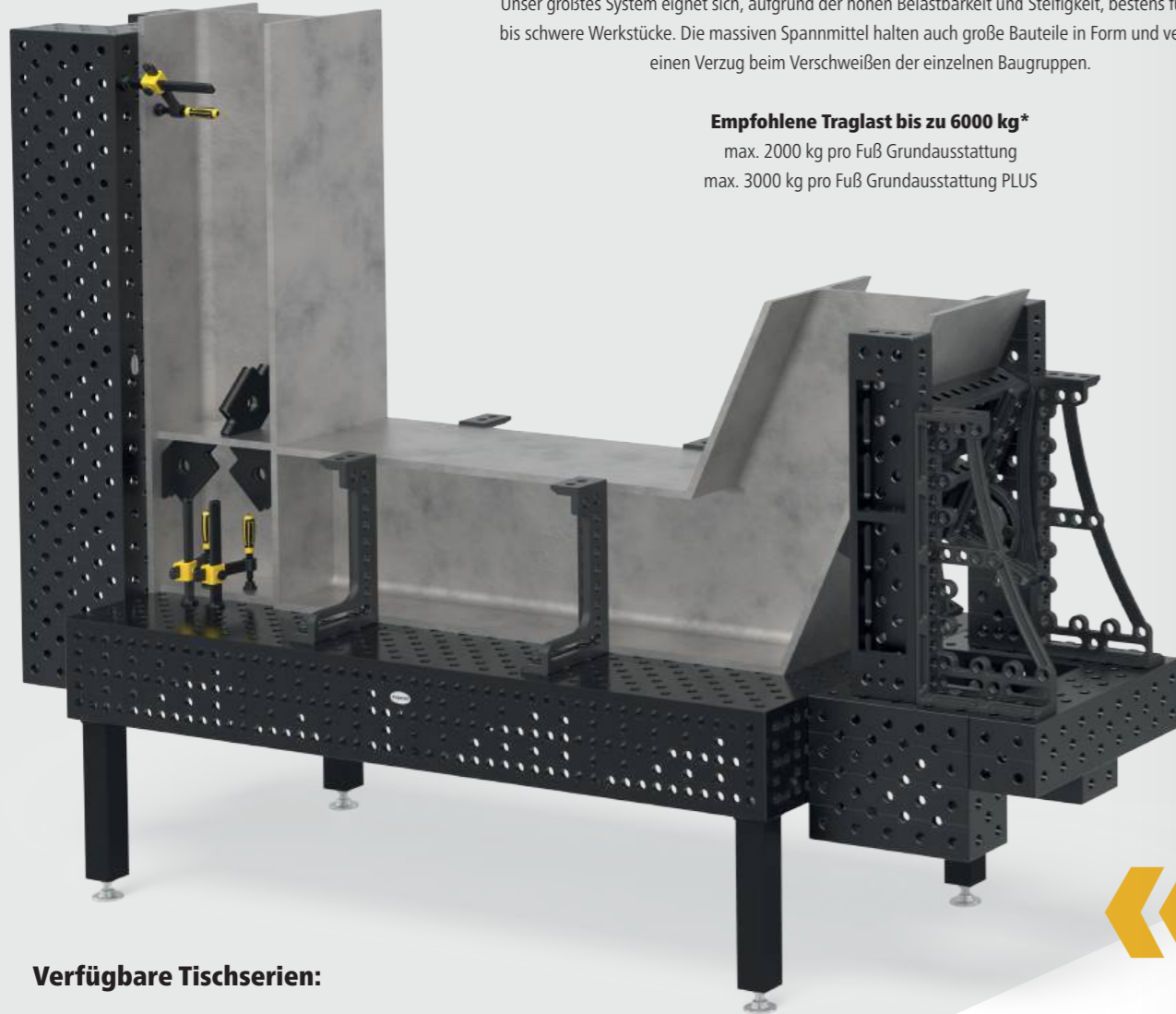

Verfügbare Tischserien:

- Basic (X8,7) Basic (750)
- Professional (750)
- Extreme (X8,7) Extreme (X8,8) PLUS

Bohrungsraster:



www.siegmund.com/F-tables

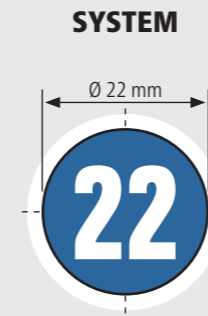

Mittelschwere Aufbauten

Für filigrane bis mittelschwere Schweißkonstruktionen empfehlen wir unser System 22. Für alle, die sich nicht entscheiden können.

Empfohlene Traglast bis zu 3000 kg*
 max. 1500 kg pro Fuß Grundausstattung



Verfügbare Tischserien:

- Professional (750)
- Extreme (X8,7) Extreme (X8,7) PLUS

Bohrungsraster:

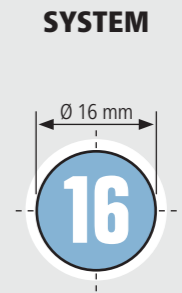

Filigrane Aufbauten

Für filigrane Aufbauten, wie beispielsweise Geländer oder Rahmenkonstruktionen, ist unser System 16 die richtige Entscheidung.

Empfohlene Traglast bis zu 2000 kg*
 max. 1000 kg pro Fuß Grundausstattung

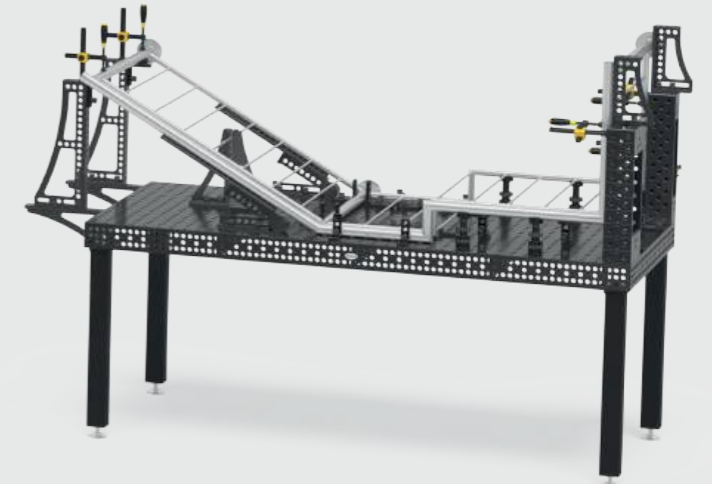

Verfügbare Tischserien:

- Basic
- Professional (750)
- Extreme (X8,7) Extreme (X8,7) PLUS

Bohrungsraster:



EINZIGARTIGE SCHWEISSTISCHE VON SIEGMUND

100000-fach bewährt weltweit

Charakteristisch für unsere Schweiß- und Spanntische sind höchste Qualität, Belastbarkeit und Präzision. Auf unseren Tischen lassen sich nicht nur Schweißarbeiten, sondern auch Spann- und Montagearbeiten jeglicher Art mit Materialien wie Holz und Kunststoff einfach umsetzen. Wir haben viel Entwicklungsarbeit in unsere Schweißtische investiert, um Ihnen heute eine hoch effiziente Arbeitsgrundlage zu bieten.

- ✓ lange Lebensdauer
- ✓ einzigartige Materialien
- ✓ hohe Traglasten
- ✓ hohe Präzision und exaktes Spannen
- ✓ gleiche Grundlage für alle Aufträge
- ✓ hohe Kundenzufriedenheit



1 Einzigartige von uns entwickelte Materialien

Unsere Materialentwicklung wurde bereits prämiert.

- hohe Grundhärte
- verbesserte Nitrierergebnisse
- verbesserte Formstabilität

2 Oberfläche

- präzise gefräste Oberfläche
- reduzierter Pflegeaufwand und verbesserter Korrosionsschutz durch Plasmanitrierung

3 Abgerundete Bohrungen

- leichteres Einführen von Bolzen und Zubehör
- noch weniger Anhaften von Schweißspritzern an den Bohrungskanten
- geringere Beschädigungen an den Bohrungskanten

4 Rasterlinien

- durchgehende Linien zur besseren Orientierung im 50 mm Abstand (System 16) bzw. 100 mm Abstand (System 22 und 28)
- ermöglichen präzises Aufspannen

5 Feinskalierung

- vielseitig umlaufende Skalierung
- spart Zeit beim Aufspannen und Einrichten

6 Aufwendige Radien

- abgerundete Kanten und Ecken
- reduzieren die Verletzungsgefahr
- schützen Bauteile und Zubehör vor Beschädigung

7 Seitenwange

- zusätzliche Spannfläche
- zur Verlängerung und Verbindung von Tischen

8 Verrippung

- für optimale Stabilität und Steifigkeit der Tischplatte
- bei allen Tischserien und -größen

9 Stabile Tischfüße

- optimale Druckverteilung
- hohe Festigkeit gewährleistet Präzision der Tischoberfläche
- verschiedene Ausführungen erhältlich

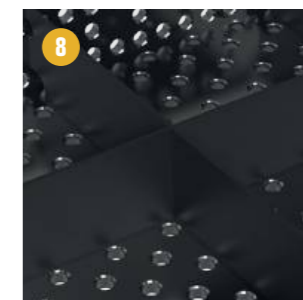
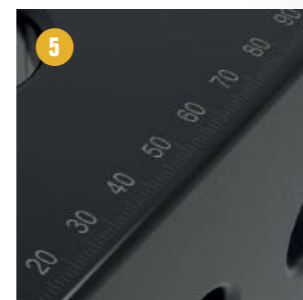
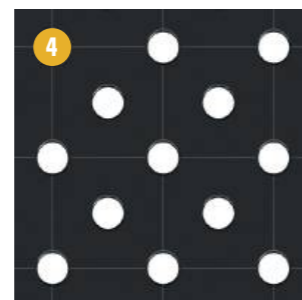
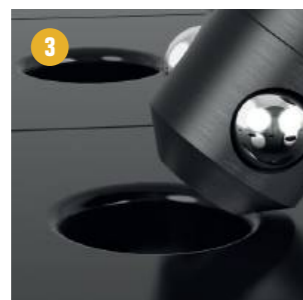
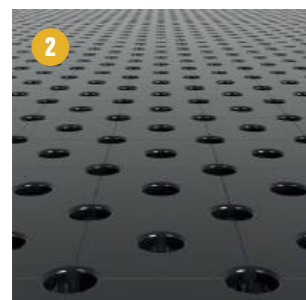

ENTSCHEIDEN SIE SICH FÜR IHRE TISCHSERIE

Mit unseren Tischserien liefern wir für jede Herausforderung und jeden Anspruch eine geeignete Arbeitsgrundlage. Wählen Sie aus drei unterschiedlichen Materialien.



www.siegmund.com/
F-hardness



Professional 750

- hochwertiger Stahl S355J2+N
- plasmanitriert und BAR-beschichtet
- Standardausführung mit Normalraster
- System 22 und 28 mit Diagonalraster als Sonderausführung
- Seitenwange mit zweireihiger Bohrungsreihe



Extreme 8.7

- Durchgehärteter Werkzeugstahl X8.7
- plasmanitriert und BAR-beschichtet
- deutlich höhere Grundhärte
- höchste Präzision auch nach Benutzung
- für anspruchsvolle Arbeiten
- System 16 mit Normalraster, System 22 und 28 mit Diagonalraster
- Seitenwange aus Stahl S355J2+N
- System 16 und 28 mit zusätzlicher Bohrungsreihe in der Seitenwange



Basic 750 / Basic 8.7

- hochwertiger Stahl S355J2+N oder Werkzeugstahl X8.7
- plasmanitriert und BAR-beschichtet
- für einfache Arbeiten
- System 16 mit Normalraster, System 28 mit Normalraster oder Diagonalraster
- keine bzw. verkürzte Seitenwange



Extreme 8.7 PLUS

- Durchgehärteter Werkzeugstahl X8.7
- plasmanitriert und BAR-beschichtet
- deutlich höhere Grundhärte
- höchste Präzision auch nach Benutzung
- für besonders anspruchsvolle Arbeiten
- System 16 mit Normalraster, System 22 mit Diagonalraster
- Seitenwange aus Stahl S355J2+N
- verbesserte Steifigkeit der Tischplatte dank extra hoher Seitenwange und Verrippung



Extreme 8.8 PLUS

- Durchgehärteter Werkzeugstahl X8.8
- plasmanitriert und BAR-beschichtet
- extrem hohe Grundhärte
- maximaler Widerstand gegen Schlageinwirkungen
- höchste Präzision auch nach Benutzung
- für außergewöhnlich anspruchsvolle Arbeiten
- System 28 mit Diagonalraster
- Seitenwange aus Stahl S355J2+N
- verbesserte Steifigkeit der Tischplatte dank extra hoher Seitenwange und Verrippung

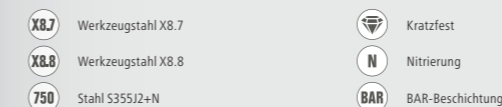

MATERIALIEN

Mit unserer Bewertung möchten wir Ihnen den Vergleich der verschiedenen Materialien erleichtern und Sie bei der Wahl für den richtigen Schweißstisch unterstützen.

	750 Stahl S355J2+N (ohne Plasmanitrierung)	750 Stahl S355J2+N (mit Plasmanitrierung)	X8.7 Werkzeugstahl X8.7	X8.8 Werkzeugstahl X8.8
Grundhärte	★★	★★	★★★★★★	★★★★★★★★
Oberflächenhärte	★★	★★★★★★	★★★★★★★★	★★★★★★★★
Schlagfestigkeit	★★	★★★	★★★★★★	★★★★★★★★
Kratzfestigkeit	★★	★★★★	★★★★★★	★★★★★★★★
Schutz gegen Schweißspritzer	★	★★★★★★	★★★★★★	★★★★★★
Korrosionsbeständigkeit	★	★★★★★★	★★★★★★	★★★★★★
Punktlast	★★★	★★★★	★★★★★★	★★★★★★
Ebenheit im neuen Zustand	★★★★★★	★★★★★★	★★★★★★	★★★★★★
Erhalt der Ebenheit nach starker Beanspruchung	★	★★★	★★★★	★★★★
Lebensdauer	★★	★★★★	★★★★	★★★★

Grundhärte

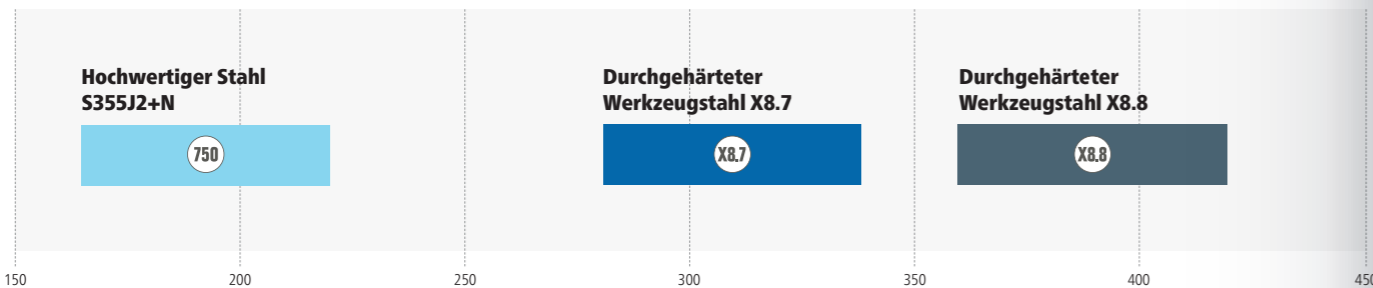

Oberflächenhärte

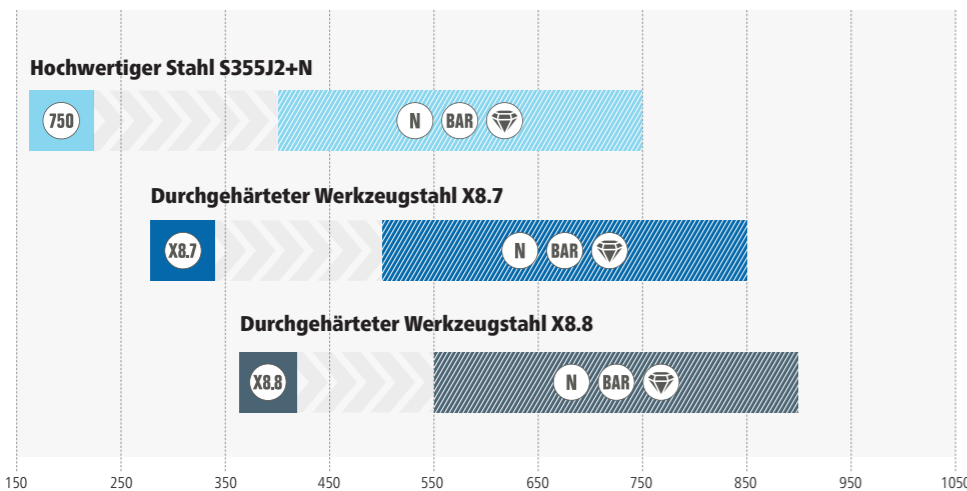

Eine hohe Grundhärte ist entscheidend für eine hohe Schlagfestigkeit und die lange Lebensdauer eines Schweißtisches. Durch die anschließende Plasmanitrierung und BAR-Beschichtung erfolgt eine Oberflächenveredelung, die das Material härtert und vor Kratzern, Korrosion und Schweißperlenanhaftung schützt. Nur durch die Kombination aus hoher Grundhärte und Plasmanitrierung ergibt sich eine verschleißarme und langlebige Oberfläche.

Circa-Angaben in Vickers

PLASMANITRIERUNG

Bewährte Oberflächenvergütung

Die Plasmanitrierung von Siegmund ist eine bewährte Oberflächenvergütung bei unseren Schweißtischen. Das thermochemische Verfahren führt zu Oberflächen, die verschleißfreier, korrosionsbeständiger und langlebiger sind. Schweißperlen haften bei einem Tisch mit Plasmanitrierung deutlich weniger an, als bei Schweißtischen ohne Plasmanitrierung. Dadurch bleibt die Oberflächenebenheit auch nach Jahren besser erhalten. Aufgrund der deutlichen Verlängerung der Lebensdauer und der erhöhten Belastbarkeit der Schweißtische um ca. 20-30% lohnt sich die Plasmanitrierung immer.

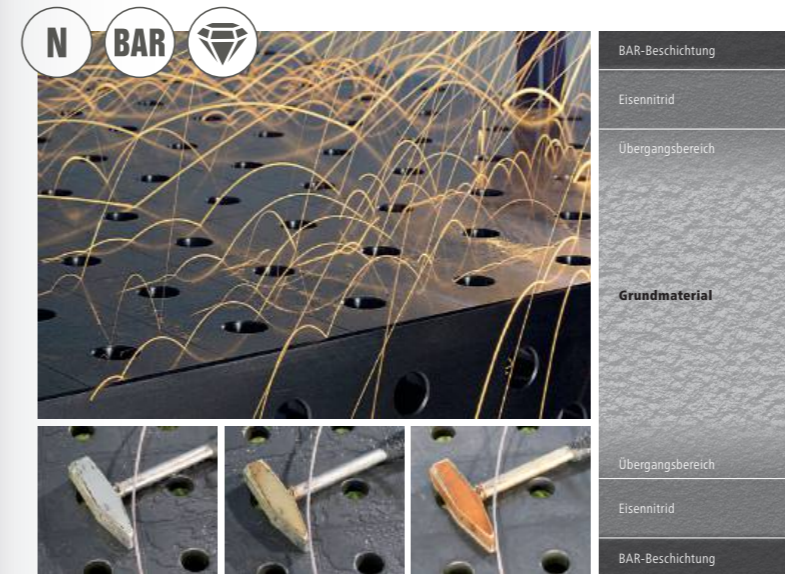

Was ist Plasmanitrierung?

Die Plasmanitrierung bezeichnet ein thermochemisches Diffusionsverfahren zum Randschichthärten. Die Randschicht eines Werkstückes oder Bauteiles wird dabei mit Stickstoff angereichert, wodurch sich auf der Bauteiloberfläche und im oberflächennahen Bereich eine Verschleiß- und Korrosionsschutzschicht bildet. Der Fertigungsprozess findet unter Vakuum bei ca. 500 Grad Celsius statt. In Verbindung mit weiteren Produktionsschritten erreichen wir ein nahezu verzugsfreies Produkt.

Die Plasmanitrierung gehört zu den umweltfreundlichsten Härteverfahren, denn für den Härteprozess werden nur Stickstoff, Wasserstoff und Sauerstoff benötigt. Diese Gase stellen die Hauptbestandteile der Luft dar. Bei Siegmund wird die benötigte Energie ausschließlich elektrisch erbracht, anstelle der sonst marktüblichen fossilen Energieträger zum Erwärmen der Bauteile.

- ✓ Verschleißarme und langlebige Oberflächen
- ✓ Kratzfest
- ✓ Korrosionsbeständig
- ✓ Deutlich weniger Schweißperlenanhaftung

BAR-Beschichtung

Einmalig bei Siegmund ist die anschließende BAR-Beschichtung der Schweißtische und vieler Werkzeugteile, die nach der Plasmanitrierung erfolgt. Die BAR-Beschichtung (Black-Anti-Rust-Beschichtung) glättet die Oberfläche zusätzlich und verstärkt den Schutz vor Rost.

- ✓ Verstärkter Rostschutz
- ✓ Zusätzliche Glättung der Oberflächen



www.siegmund.com/
F-plasma

UNSERE SCHWEISSTISCHE IN AKTION: VOM GELÄNDERBAU BIS ZUM STARSHIP

Als größter Schweißstischhersteller weltweit können wir aus dem Erfahrungsschatz vieler internationaler Kunden schöpfen. Entdecken Sie auf unserer Website über 200 Praxisbeispiele direkt aus den Werkstätten unserer Kunden und profitieren Sie von den vielseitigen Anwendungsmöglichkeiten unserer Schweißstische.



[www.siegmund.com/
F-practice](http://www.siegmund.com/F-practice)



Unsere Produkte für Industrie und Handwerk



Automatisierung



Maschinen- und Anlagenbau



Stahl- und Metallbau



Fahrzeugbau



Schiffbau



Flugzeugbau



Landwirtschaft



Bühnentechnik

STAGECO Tildonk (BE)



Metallbau & Bühnentechnik

Stageco bietet eine breite Palette von außergewöhnlichen und spektakulären Bühnenlösungen für den Außen- und Innenbereich in jeglichen Dimensionen. Innerhalb der Firma Stageco arbeitet der Social Media Influencer Ben "The Steelhouse" und filmt die einzigartigen Projekte. Die Bühnen für Weltstars aus der Musikbranche und namhafte Festivals erfordern Präzision und außerordentliche Tragkraft, die Dank des Siegmund-Baukastensystems schnell realisiert und präzise gefertigt werden können.



DOMAENIKUM

Leinefelde (DE)



Stahl- und
Metallbau

Domaenikum steht für kreative Handwerkskunst und individuelle Lösungen im Bereich Interior sowie Laden- und Messebau. Um die speziellen Anforderungen der Kunden präzise umsetzen zu können, setzt Domaenikum auf unsere Siegmond Produkte. Dies ermöglicht eine effiziente und maßgenaue Produktion der Sonderanfertigungen.

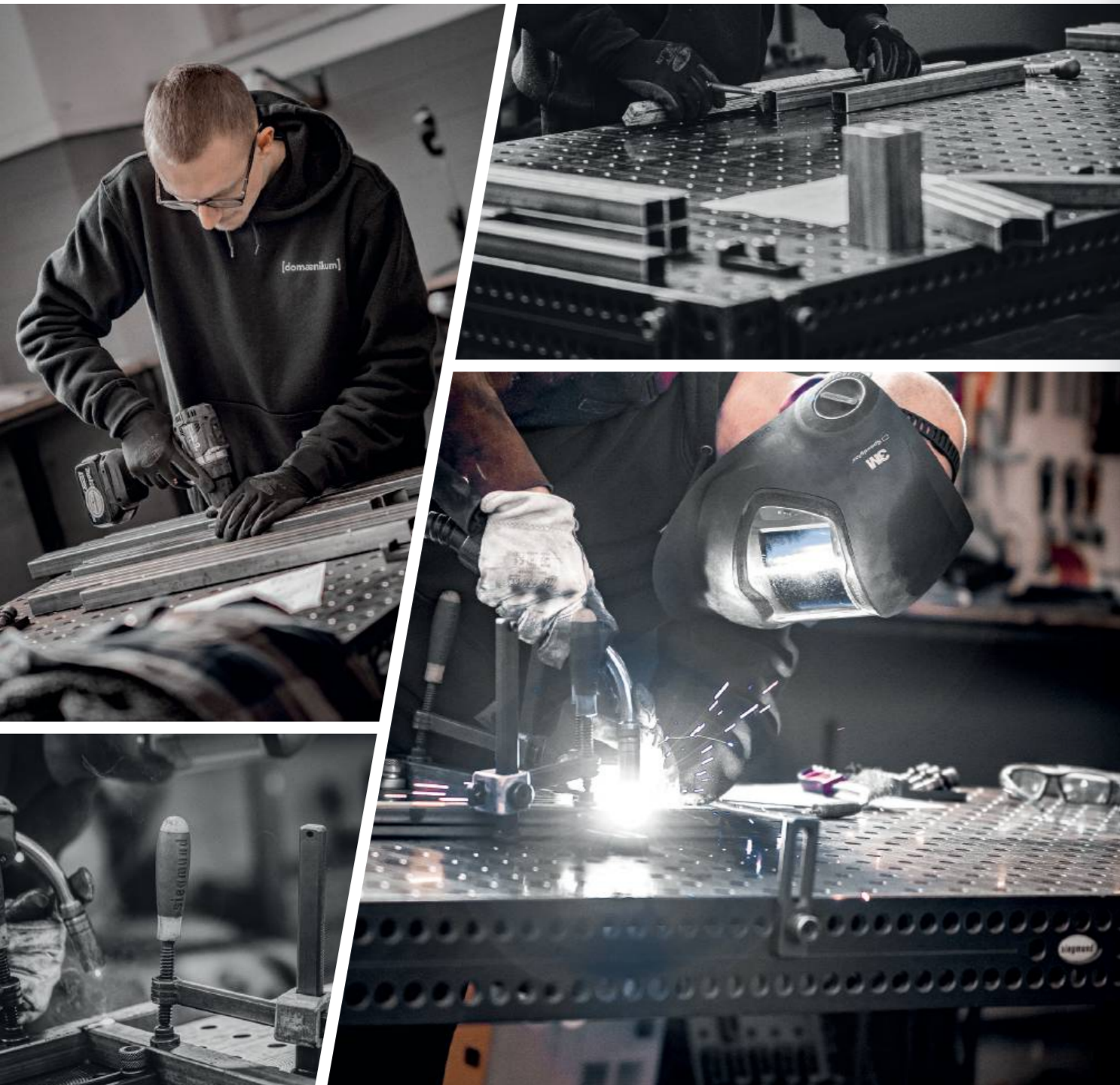

HAMLIN WELDING

Melbourne, Florida (USA)



Stahl- und
Metallbau

Die Hamlin Welding And Fabricating LLC in Florida ist spezialisiert auf die Maßanfertigung von Möbelstücken, Skulpturen und verschiedener Produkte im gehobenen Wohnungsbau. Die Vielseitigkeit der Siegmond Produkte und die hohe Variabilität in der Herstellung von Vorrichtungen ermöglichen einen schnellen, zeitsparenden und präzisen Produktionsprozess.

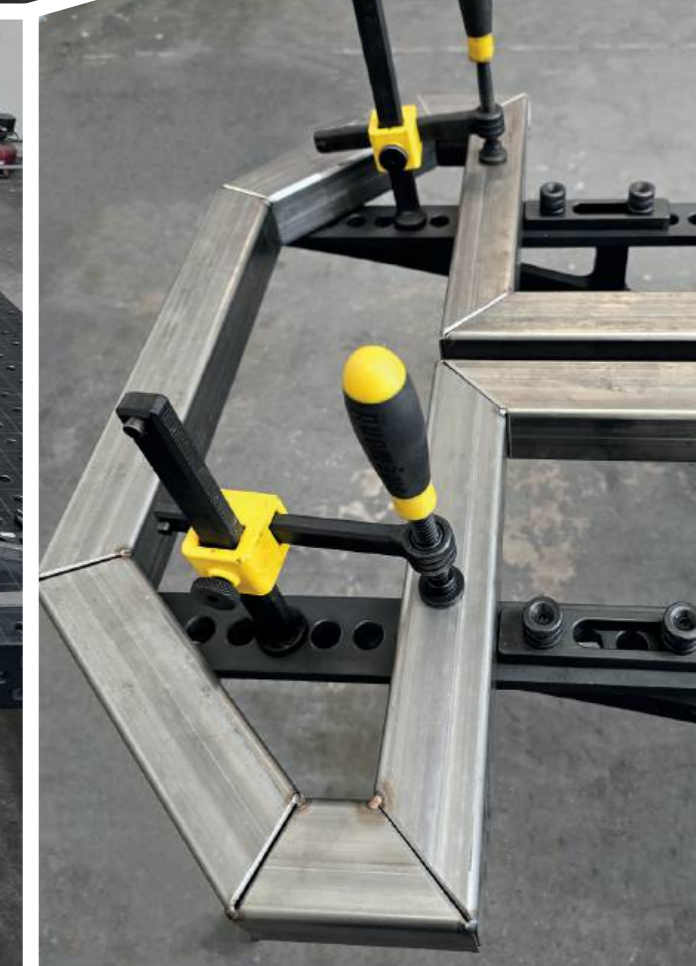
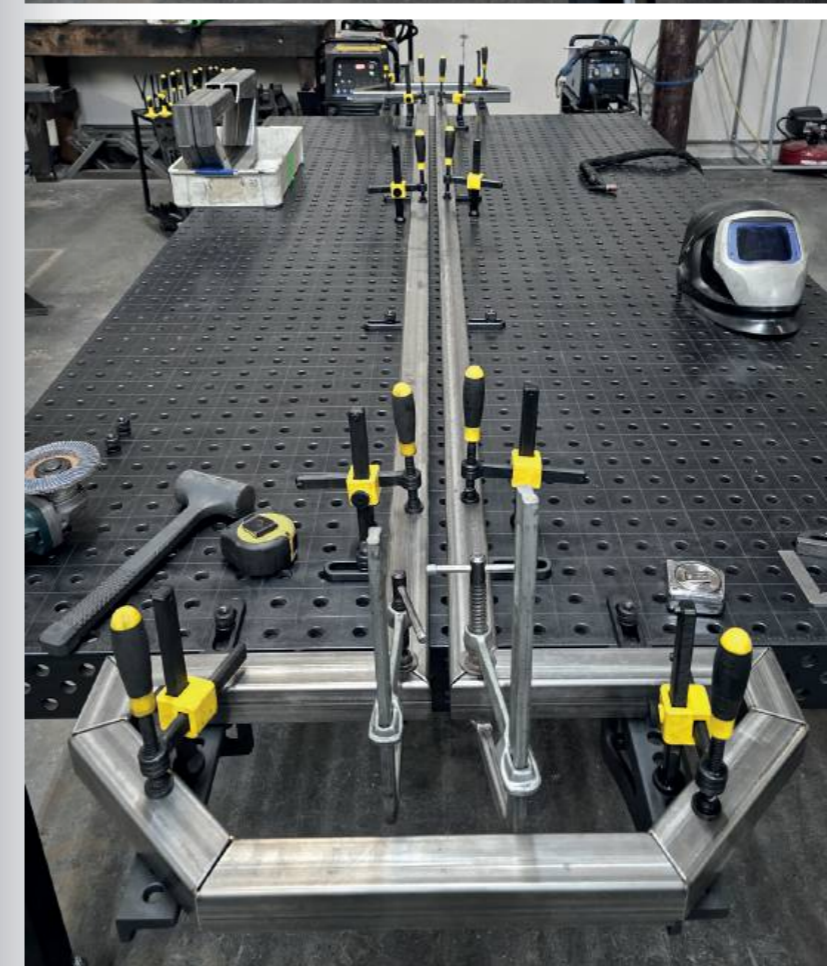
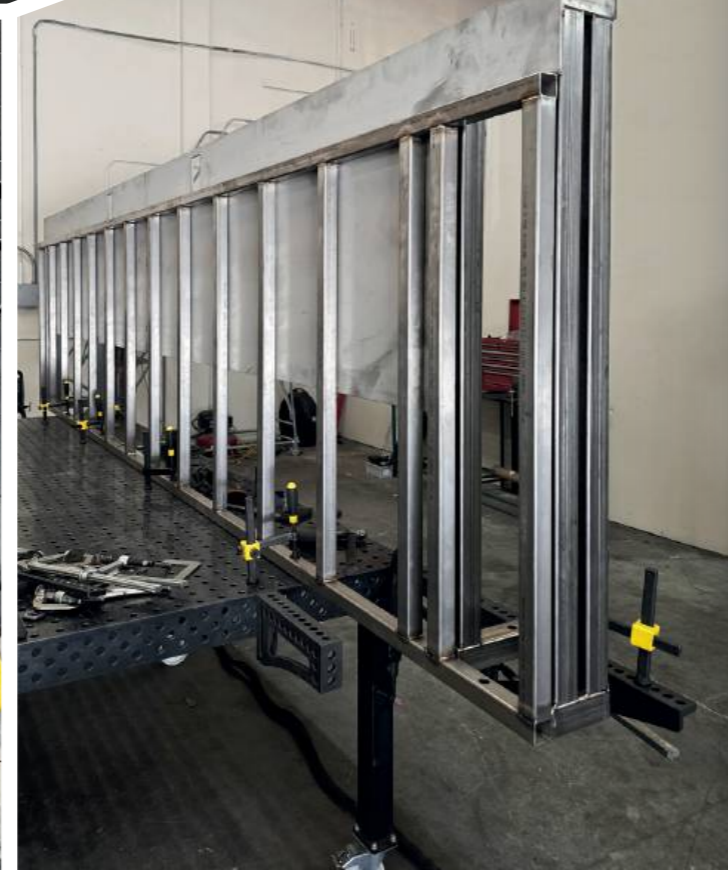
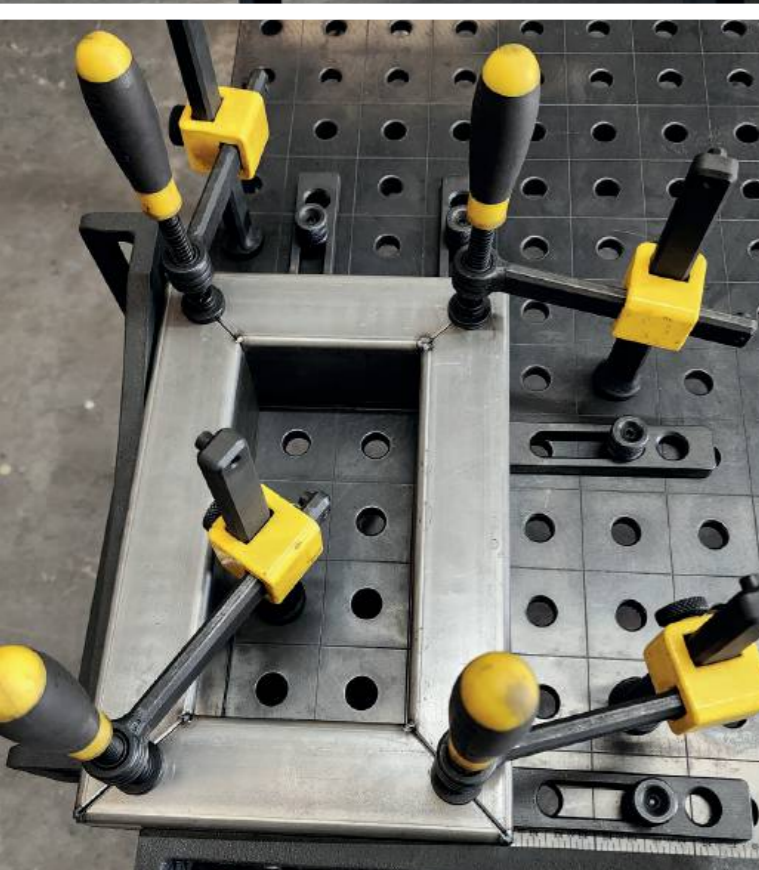

SUVI OÜ

Tartu (EE)



Fahrzeugbau

SUVI Performance steht für höchste Qualität und Individualisierungen von Motorsport-Produkten. Ob einzelne Bestandteile oder ganze Chassis – die Anfertigung der Spezialteile benötigt eine hohe Variabilität und Präzision im Aufspannen der Einzelteile. Mit unserem Professional Extreme 8.8 PLUS und Zubehör bestehend aus Zwingen, Bolzen und Winkeln ist eine schnelle Umsetzung der Projekte ohne großes Nacharbeiten möglich.

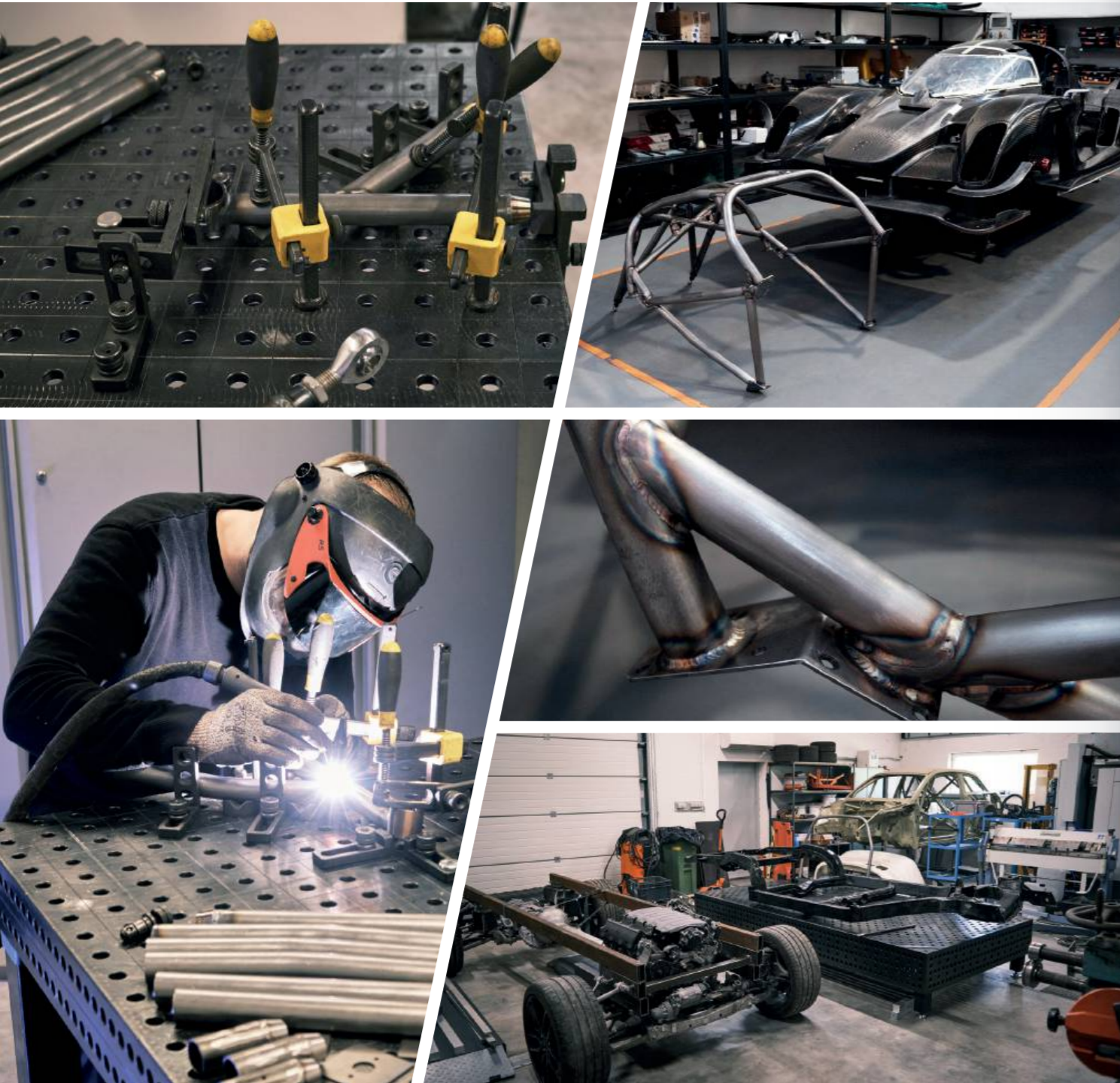

BAILEY BUILT WHEELCHAIRS

USA



Stahl- und Metallbau

Die Rollstühle von Bailey Built Wheelchairs erleichtern eingeschränkten Personen den Alltag. Tägliche Herausforderungen wie unebenes Terrain können mit den manuellen oder automatischen Rollstühlen problemlos gemeistert werden. Um die speziellen Anforderungen der Kunden maßgenau umsetzen zu können, setzt Bailey Built Wheelchairs auf unsere Siegmund Schweißtische und Zubehör, welches einen schnellen und präzisen Arbeitseinsatz ermöglicht.



NEW DIE REVOLUTION: SIEGMUND WERKBANK

Eine Werkbank ist ein unverzichtbares Arbeitsmittel in jeder Werkstatt. Sie bietet eine stabile Arbeitsfläche, die für verschiedene Aufgaben wie Metall- und Holzbearbeitung, Reparaturen oder Montagen genutzt werden kann.

Wir revolutionieren den Werkbank-Markt und kombinieren die Eigenschaften einer herkömmlichen Werkbank mit den Stärken unserer Siegmund Schweißische und dem umfangreichen Baukastensystem. Daraus resultiert eine innovative Werkbank für jedermann – die Siegmund Werkbank.

Um jedem Handwerker und seinen Herausforderungen gerecht zu werden, ist die Siegmund Werkbank in verschiedenen Ausführungen erhältlich: Mit massiver Stahlplatte für Schweißarbeiten oder mit Aluminium Tischprofilen für maximale Flexibilität. Aufgrund kostengünstiger Produktion durch hohe Stückzahlen können wir Ihnen eine hochwertige und günstige Siegmund Werkbank anbieten, die für handwerkliche Arbeiten auch zu Hause hervorragend geeignet ist.

- ✓ unterschiedliche Arbeitsplatten zur Auswahl
- ✓ verschiedene Größen
- ✓ leichtes und robustes Gestell
- ✓ Flexibilität durch Bohrungsraster
- ✓ höhenverstellbare Füße
- ✓ Maximal empfohlene Tischauflast: ca. 250 kg
- ✓ exklusives Siegmund Design
- ✓ kompatibel mit Siegmund Zubehör



184



Ihre Vorteile

- 1 Stahlplatte**
 - Lochplatte aus hochwertigem Stahl S355J2+N
 - plasmanitriert und BAR-beschichtet
 - Materialstärke ca. 12 mm
 - Bohrungen Oberfläche 50x50 mm Raster
- 2 Alu Tischprofil**
 - Aluminium Tischplatte
 - Materialstärke ca. 24 mm
 - Bohrungen Oberfläche 50x50 mm Raster
 - mit Quernut in Hexagon-Form
- 3 Weiteres Zubehör**
 - Sub Table Box: praktischer Stauraum, abschließbar
 - Maschinentisch
 - Werkzeughalterung
 - Zwingen
 - verschiedene Winkel und Anschläge
 - ständige Erweiterung des Zubehörs
- 4 Gestell**
 - Gestell aus Alu Profilen
 - Maximal empfohlene Tischauflast: ca. 250 kg
 - exklusives Siegmund Design
- 5 Füße**
 - Nut zur Befestigung von Winkeln, Anschlägen, usw.
 - als fixe und höhenverstellbare Variante erhältlich
 - mit Feinjustierung
 - Optional mit Rollen



[www.siegmund.com/
F-workbench](http://www.siegmund.com/F-workbench)

NEW ALLROUNDER: MASSIVE STAHLPLATTE

Stabilität, Langlebigkeit und Funktionalität zeichnen unsere plasmanitrierten, hochpräzisen Stahlplatten aus. Die äußerst robusten Platten halten starken Belastungen und Temperaturunterschieden stand, ohne sich zu verformen. Die Bearbeitung der Bohrungen erfolgt in hochgenauen Bohr- und Fräszentren und ist keine günstige Laserware.

Durch unsere einzigartige Plasmanitrierung entsteht eine kratzfeste, korrosionsbeständige und widerstandsfähige Oberfläche, die vor Beschädigungen durch Werkzeuge oder Werkstücke geschützt ist.

Ihre Vorteile

- ✓ hochwertiger Stahl S355J2+N, plasmanitriert und BAR-beschichtet
- ✓ Verschleißarme und langlebige Oberflächen
- ✓ Oberfläche bietet einen relativ guten Korrosionsschutz bei trockener Umgebung
- ✓ Deutlich weniger Schweißperlenhaftung
- ✓ bewährte Siegmund Systembohrungen (Ø 16 mm)
- ✓ hochgenaue Bohrungen mit Fasen oben und unten
- ✓ unsere Empfehlung für Schweiß- und Montagearbeiten



[www.siegmund.com/
F-workbench](http://www.siegmund.com/F-workbench)



184

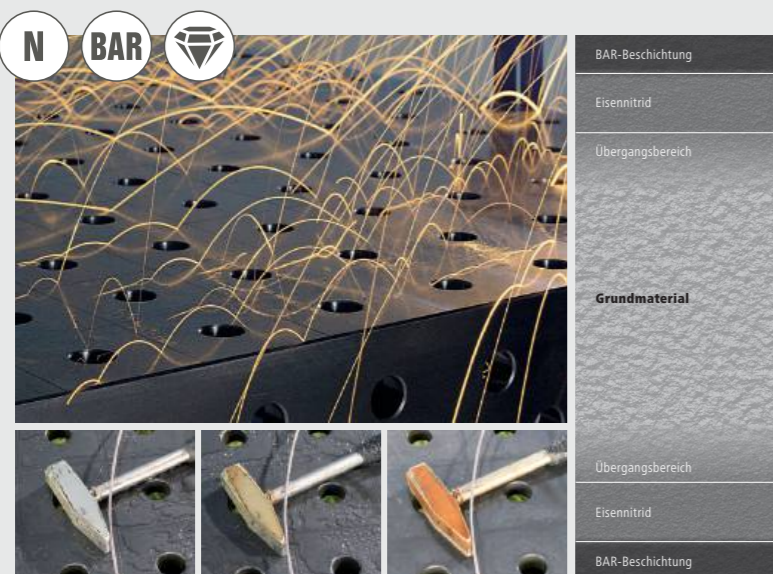

Was ist Plasmanitrierung?

Die Plasmanitrierung bezeichnet ein thermochemisches Diffusionsverfahren zum Randschichthärten. Die Randschicht eines Werkstückes oder Bauteiles wird dabei mit Stickstoff angereichert, wodurch sich auf der Bauteiloberfläche und im oberflächennahen Bereich eine Verschleiß- und Korrosionsschutzschicht bildet. Der Fertigungsprozess findet unter Vakuum bei ca. 500 Grad Celsius statt. In Verbindung mit weiteren Produktionsschritten erreichen wir ein nahezu verzugsfreies Produkt.

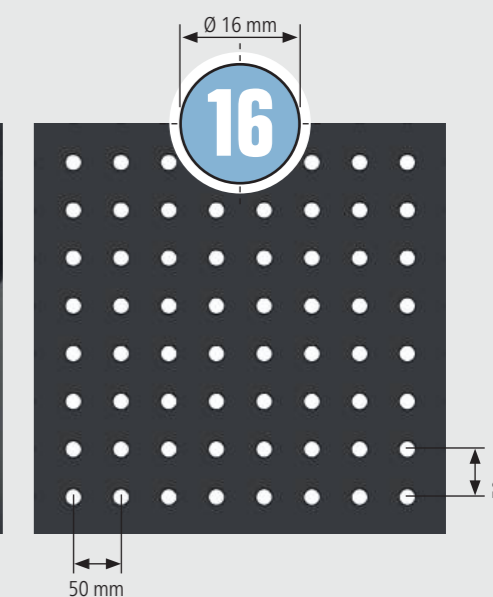
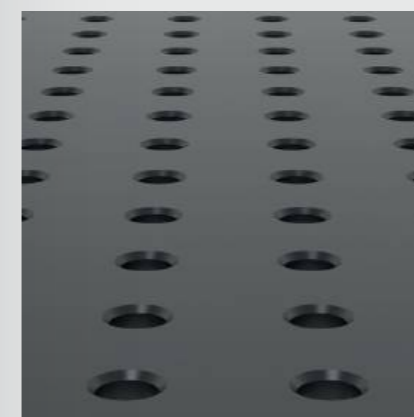

NEW MEHR FLEXIBILITÄT MIT DEN ALUMINIUM TISCHPROFILEN

Die Werkbank mit Aluminium Tischprofilen ist mit Hexagon Nuten und Systembohrungen ausgestattet. Dadurch werden zusätzliche Spann- und Befestigungsoptionen sowohl auf der Tischoberfläche, als auch an den kurzen Seiten der Werkbank geschaffen.

Verschiedene Nutensteine in Kombination mit Spannbuchsen schaffen zahlreiche Befestigungsmöglichkeiten für Bauteile jeglicher Art. Wir empfehlen unsere Werkbank mit Aluminium Tischprofilen für jegliche Montagearbeiten und alle Werkstoffe.

Ihre Vorteile

- ✓ Tischprofile sind einzeln austauschbar
- ✓ bewährte Siegmund Systembohrungen (Ø 16 mm)
- ✓ zusätzliche Spannmöglichkeiten in Hexagon Nut
- ✓ Nutensteine mit M5 oder M6 Gewinde
- ✓ unsere Empfehlung für Montage- oder Holzarbeiten

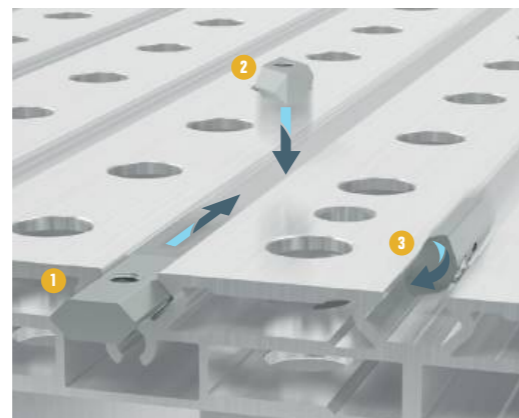
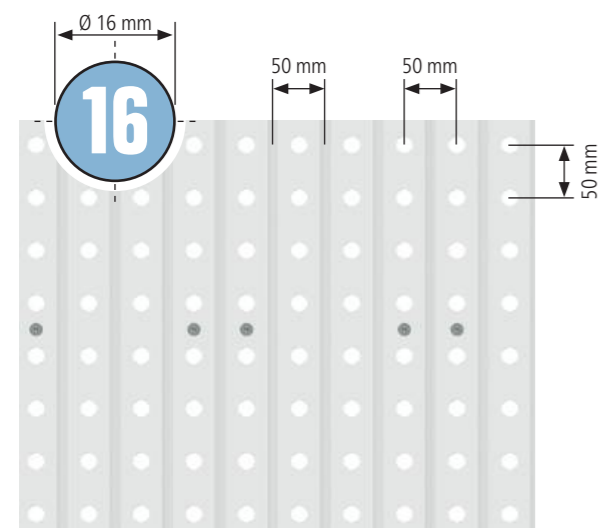
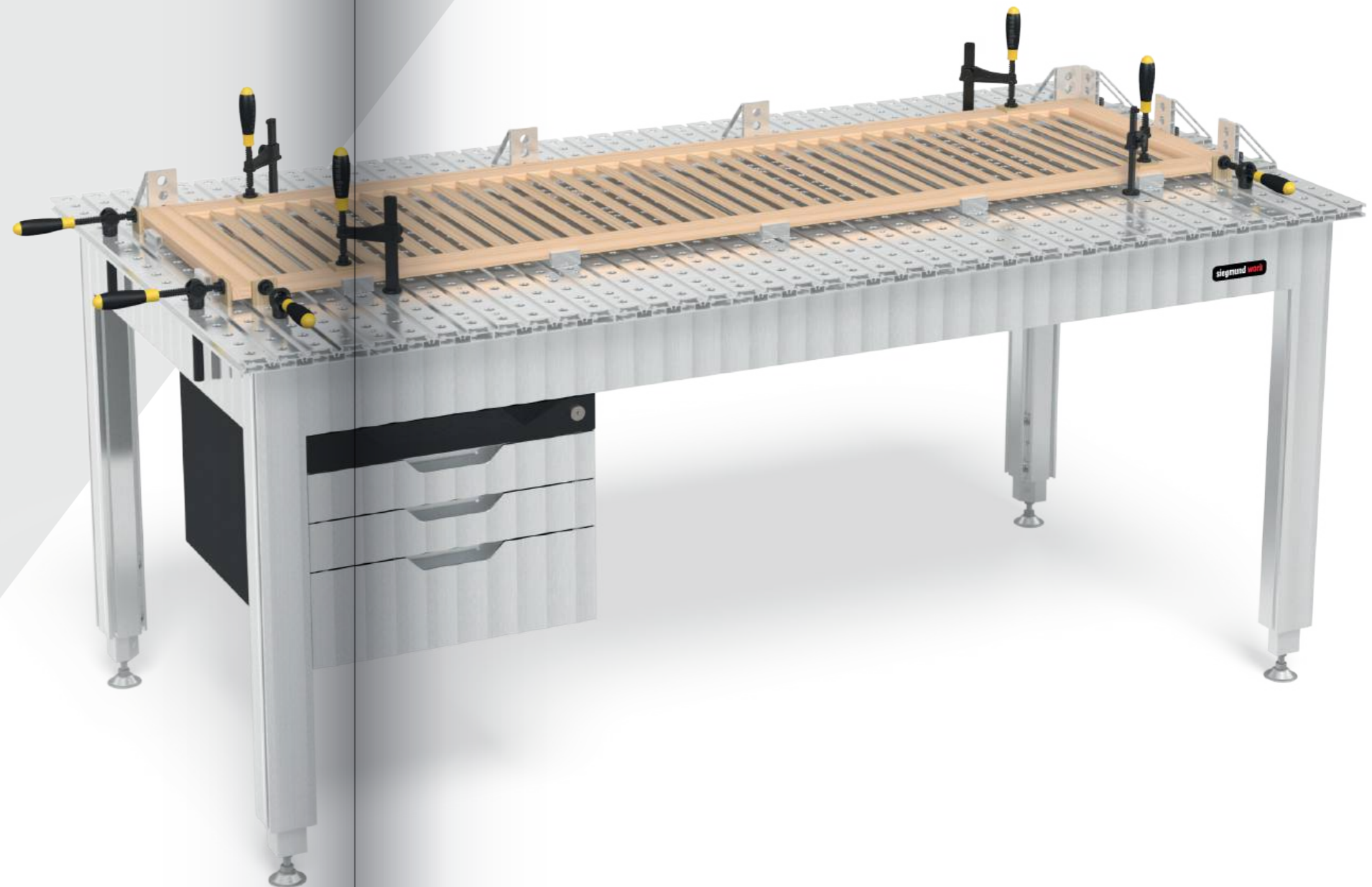

Verschiedene Nutensteine

Alle Nutensteine sind mit einem Gewinde ausgestattet zur Fixierung weiterer Bauteile. Je nach Form lassen sich die Nutensteine von vorne oder von oben in die Nut einführen.

- 1 Nutenstein HX8 mit Kugel
- 2 Nutenstein HX8 drehbar
- 3 Nutenstein HX8 einschwenkbar mit Kugel



[www.siegmond.com/
F-workbench](http://www.siegmond.com/F-workbench)



NEW ERSTELLEN SIE SICH IHRE INDIVIDUELLE WERKBANK

Vergrößerung der Arbeitsfläche mit Erweiterungen

Ganz egal wie groß eine Arbeitsfläche auch ist, letztendlich könnte sie immer noch ein bisschen größer sein. Mit unseren Erweiterungen können Sie die Arbeitsfläche Ihrer Werkbank ganz einfach erweitern, ob als Werkzeugablage, für größere Werkstücke oder für mehr Flexibilität und Arbeitskomfort.

Die Erweiterung der Werkbank lässt sich mit wenigen Handgriffen in der Hexagon Nut des Grundgestells montieren.



[www.siegmond.com/
F-workbench](http://www.siegmond.com/F-workbench)



**Ihre Werkstatt.
Ihr Projekt.
Ihre Werkbank.**



Integration Ihrer Maschinen mit Maschinentischen

Mit unseren Maschinentischen können Sie Ihre stationären Maschinen fest an der Siegmond Werkbank montieren, damit sie jederzeit einsatzbereit sind. Ob Bohrer, Säge oder Fräse, die frei beweglichen Nutensteine in der Hexagon Nut der Alu Tischprofile passen sich den Befestigungsbohrungen Ihrer Maschinen an.

Schaffen Sie sich Ihre individuelle und auf Sie perfekt abgestimmte Arbeitsumgebung!

SIEGMUND WORKSTATION: THE NEXT GENERATION

Die Produktfamilie der Siegmund Workstation hat Zuwachs bekommen: Ab sofort können Sie aus drei Workstation Gestellgrößen wählen. Außerdem bieten wir für unsere Workstation Wände zum Verschließen an.

Mit der Siegmund Workstation erhalten Sie einen kostengünstigen Arbeitsplatz auf kleiner Fläche mit viel Stauraum in gewohnter Siegmund-Qualität. Das gesamte Zubehör ist mit den Lochplatten der Workstation kompatibel, wodurch sich die verschiedensten Arten von Schweiß-, Spann- oder Montagearbeiten darauf ausführen lassen. Egal, ob Sie mit Holz arbeiten oder Metallkonstruktionen bauen und verschweißen, die Workstation ist so vielseitig wie Ihre Ideen und Aufträge.

- ✓ präzise Arbeitsfläche
- ✓ robustes Gestell
- ✓ stabile Schubladen
- ✓ vielfältig einsetzbar
- ✓ individuell konfigurierbar
- ✓ verschiedene Größen
- ✓ Ordnung und Stauraum



Workstation 0806
Arbeitsplatte 800x600 mm



Workstation 1208
Arbeitsplatte 1200x800 mm



Workstation 1212
Arbeitsplatte 1200x1200 mm

Das Herzstück einer jeden Werkbank – die Arbeitsplatte

Eine Arbeitsplatte muss hohen Belastungen standhalten. Wir haben für Sie spezielle Arbeitsplatten ganz nach Ihren Bedürfnissen – egal ob Sägen, Bohren, Schweißen, Spannen etc. Je nach Ausführung sind die Lochplatten aus Stahl S355J2+N oder Werkzeugstahl X8.7 gefertigt, sowie plasmanitriert und BAR-beschichtet.

076 136 200



[www.siegmund.com/
F-workstation](http://www.siegmund.com/F-workstation)



Die Basis – ein robustes Gestell

Das robuste Gestell bildet eine solide Basis auch bei herausfordernden Arbeiten wie Sägen, Schleifen oder Bohren.



WORLD OF WORKSTATION

NEW Workstation 1212

Große Arbeitsfläche mit maximalem Platz für Schweißgerät und Werkzeug.

- ✓ Ablagen und Schubladen individuell konfigurierbar
- ✓ Schubladen links und rechts platzierbar
- ✓ 40% mehr Stauraum
- ✓ Optional mit Rollen
- ✓ Maximale Belastungsfähigkeit: Fußteller 1000 kg (ohne Platte) / Rolle 400 kg (ohne Platte)

Arbeitsplatte 1200x1200 mm

16	X8.7	N	BAR	⚡	⚙
22	750	N	BAR	⚡	⚙
28	X8.7	N	BAR	⚡	⚙



www.siegmund.com/
F-workstation



Durch Verbindung mehrerer Workstations können Sie noch größere Arbeitsflächen schaffen.

UPDATE Workstation 1208

Der Allrounder in jeder Werkstatt mit viel Stauraum.

- ✓ Ablagen und Schubladen individuell konfigurierbar
- ✓ Schubladen links und rechts platzierbar
- ✓ Optional mit Rollen
- ✓ Optional geschlossen und abschließbar
- ✓ Maximale Belastungsfähigkeit: Fußteller 1000 kg (ohne Platte) / Rolle 400 kg (ohne Platte)

Arbeitsplatte 1200x800 mm

16	X8.7	N	BAR	⚡	⚙
22	750	N	BAR	⚡	⚙
28	X8.7	N	BAR	⚡	⚙



Beliebig erweitern:
Workstation 0806
Workstation 1208
2x 160408.N
4x 160528

NEW Workstation 0806

Als kleiner Arbeitsplatz zur Arbeitsvorbereitung oder als Erweiterungstisch für die Workstation 1208.

- ✓ Ablagen und Schubladen individuell konfigurierbar
- ✓ Maximale Belastungsfähigkeit: Fußteller 400 kg (ohne Platte)

Arbeitsplatte 800x600 mm

16	X8.7	N	BAR	⚡	⚙
----	------	---	-----	---	---



NEUHEIT SCHIENENSYSTEM

Mit unserem Schienensystem Standard arbeiten Sie mit nur einem Verbindungsrahmen bei gleicher Spurbreite, unabhängig von der gewählten Tischgröße.

- ✔ einheitliche Spurbreite
- ✔ 3 Tischgrößen
- ✔ 1 Verbindungsrahmen in zwei Arbeitshöhen
- ✔ Gehärtete und vor Rost geschützte Schienen
- ✔ müheloses Verschieben auf der Schiene
- ✔ schnell lieferbar, da alle Artikel standardmäßig lagernd
- ✔ Montage Überflur und Unterflur möglich
- ✔ strukturierter Arbeitsraum mit vielen Spannmöglichkeiten



[www.siegmund.com/
F-railsystem](http://www.siegmund.com/F-railsystem)

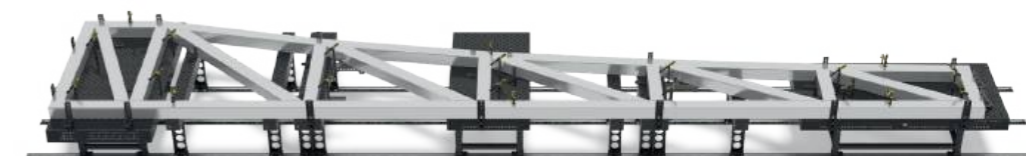

Gehärtete und vor Rost geschützte Schienen

Die Fundamentschienen mit integrierter Rundschiene werden aus hochwertigem Stahl S355J2+N gefertigt und anschließend plasmanitriert. Dieser Prozess verleiht den Schienen nicht nur außergewöhnliche Härte und Widerstandsfähigkeit, sondern schützt sie auch zuverlässig vor Rost.

EFFIZIENTES UND SICHERES LASERHANDSCHWEISSEN

Siegmond Laserschweißzelle

Das Laserhandschweißen hat sich in kürzester Zeit zu einem wichtigen Bestandteil in der Schweißtechnik entwickelt. Um dem erhöhten Sicherheitsbedarf des Laserhandschweißens gerecht zu werden, hat Siegmund für seine Schweißtische eine passende Zelle entwickelt.

Die Laserschweißzelle bietet den vorgeschriebenen Schutz vor Streustrahlung und Reflexionen für umstehende Personen und Gegenstände. Ebenfalls reduziert die Laserschweißzelle Störungen durch äußere Faktoren wie Luftströmungen oder Schmutzpartikel. Bei Bedarf kann die Laserschweißzelle auch mit einem Dach ausgestattet werden.



250



Sicheres Arbeiten mit Laserschweißgeräten

- ✓ individuell konfigurierbar
- ✓ jederzeit erweiterbar
- ✓ Schutz vor Streustrahlung und Reflexionen
- ✓ Reduzierung äußerer Störfaktoren
- ✓ Verbesserung der Schweißqualität

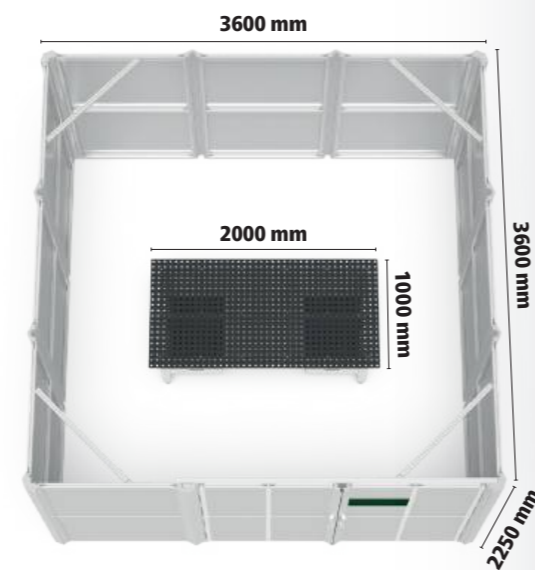

2250 mm

3600 mm

3600 mm

2000 mm

1000 mm

2250 mm

3600 mm

3600 mm

2000 mm

1000 mm



Demo-Bild! Während des Schweißprozesses müssen die Türen geschlossen sein.



www.siegmond.com/
F-laser-cell

Ihre Vorteile

- 1 Seitenwände**
 - blickdicht
- 2 Türen**
 - Position der Türen individuell konfigurierbar
 - mit Sichtschutzscheibe
- 3 Siegmund Schweißtische und Werkbänke**
 - Arbeitsgrundlage bildet ein Siegmund Schweißtisch oder eine Siegmund Werkbank
 - kompatibel mit allen Systemen
 - verschiedene Zellen bzw. Tischgrößen erhältlich
- 4 LED-Statusanzeige**
 - Signalanzeige in grün / rot
 - am rechten und linken Eckprofil
 - kundenseitig zu integrieren
- 5 Profile**
 - Zelle aus einem Siegmund Baukasten aus Alu Profilen
 - mit extra Einfassung für Seitenwände
- 6 Dach**
 - Anschlussmöglichkeit für Schweißrauchabsaugung (Ø 200 mm)
 - jederzeit nachrüstbar

IHR START IN DIE AUTOMATISIERUNG UND SERIENFERTIGUNG

Profitieren Sie von den Vorteilen der Siegmund Schweißzelle:

- ✓ individuell konfigurierbar und nachträglich erweiterbar
- ✓ kompatibel mit allen Arten von Robotern und Cobots
- ✓ Zelle im exklusiven Siegmund Design
- ✓ niedrige Anschaffungskosten und hohe Wirtschaftlichkeit
- ✓ kompaktes Design
- ✓ hoher Sicherheitsstandard
- ✓ schnelle Inbetriebnahme



208



Standardausführung: lagernd
Sonderausstattung: Lieferzeit ca. 6 Wochen

Kompatibilität mit Standard Siegmund Schweißtischen

Gegen Aufpreis ist die Schweißzelle auch mit Standard Siegmund Schweißtischen (2000x1000 mm, 2400x1200 mm, 3000x1500 mm) erhältlich. Bei Standard Siegmund Schweißtischen empfehlen wir, Teilbereiche der Bohrungen mit Abdeckkappen (Artikel-Nr. 160238.10 bzw. 280238.10) zu verschließen, um unerwünschte Luftzüge beim Schweißen zu vermeiden. Für weitere Informationen wenden Sie sich jederzeit gerne an unseren Vertrieb.



www.siegmund.com/
F-cell



reddot winner 2023
industrial design



Schweißzelle 2400
Black Edition

Eine meisterhafte Kombination: Siegmund Schweißzelle, Nullpunktspannsystem, Lochplatten und das neue Spannsystem

- ✓ Erstellen Sie mit dem Siegmund Spannsystem mühelos individuelle Vorrichtungen für Ihre Klein- und Großserien
- ✓ Belassen Sie wiederkehrende Vorrichtungen einfach auf der Lochplatte
- ✓ Wechseln Sie die vorbereitete Lochplatte blitzschnell und passgenau mit Hilfe des Nullpunktspannsystems
- ✓ Starten Sie den Schweißvorgang des Roboters
- ✓ Die Schweißzelle schützt den Anwender vor Schweißspritzern und Strahlung

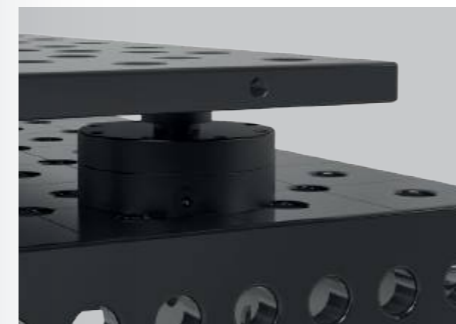

IHRE INDIVIDUELLE SCHWEISSZELLE

Konfigurieren Sie eine Schweißzelle passend zu Ihrem Siegmond Schweißtisch. Alle Türen und Wände können dabei beliebig positioniert werden.

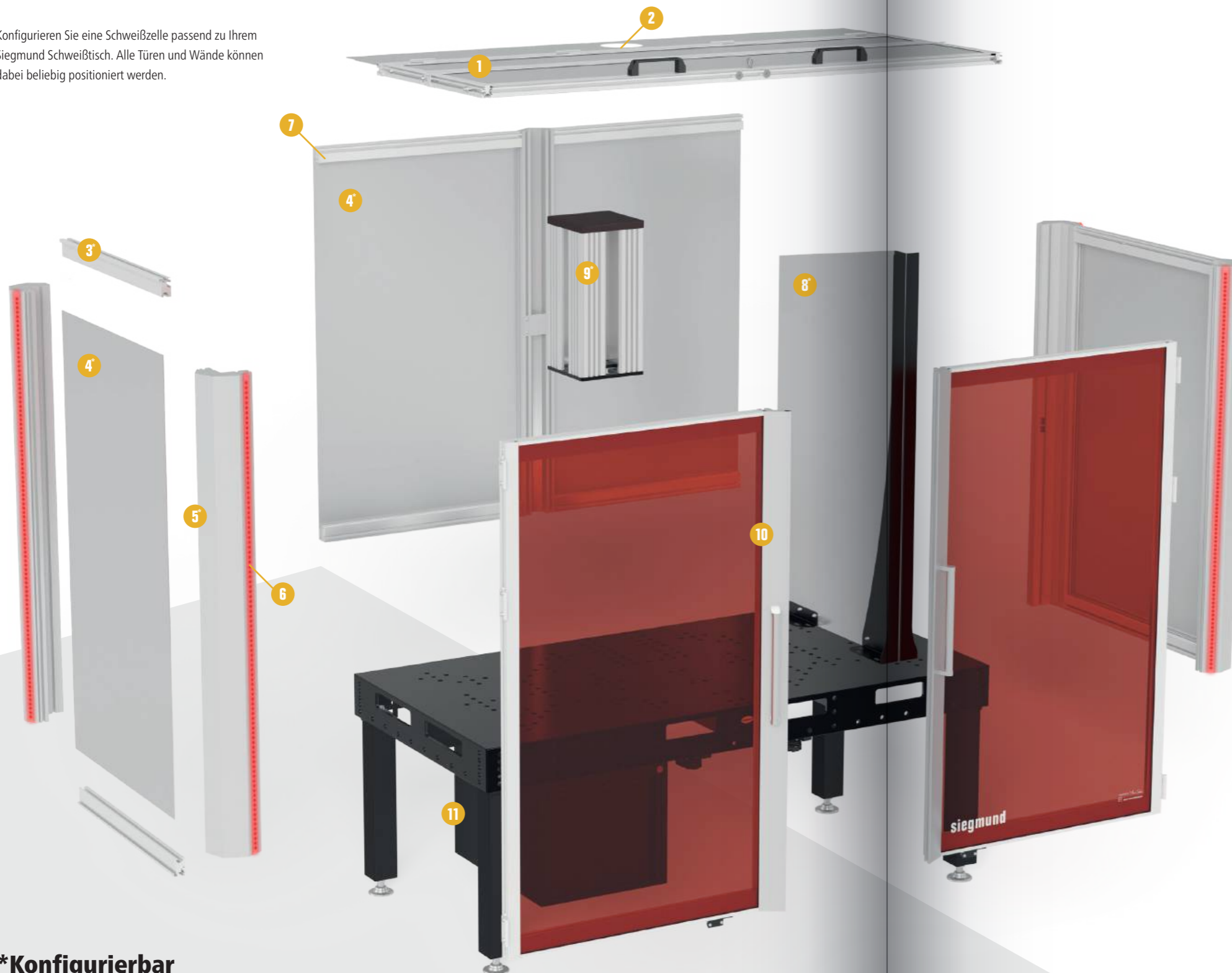

*Konfigurierbar

Die gekennzeichneten Bauteile der Siegmond Schweißzelle lassen sich individuell anpassen. Kontaktieren Sie uns hierzu gerne persönlich.

- 1 Dach**
 - vordere zwei Drittel aufklappbar
 - Öffnen erfolgt manuell
 - Beladung der Zelle mit Kran möglich
- 2 Abzug**
 - Anschlussmöglichkeit für Schweißrauchabsaugung
- 3 Profile**
 - Zelle aus einem Siegmond Baukasten aus Alu Profilen
 - mit extra Einfassung für Seitenwände
- 4 Seitenwand / Rückwand**
 - Schutz vor Schweißspritzern
 - blickdichte Aluminium-Verbundplatte
 - alternativ Türen oder Sichtschutzscheiben nach ISO 25980
- 5 Eckprofil**
 - Befestigung der Seitenwände und Türen
 - hohe Stabilität
 - Standardhöhe Zelle im Innenraum ca. 1300 mm
 - Anpassung der Zellenhöhe auf Anfrage möglich
- 6 LED-Statusanzeige**
 - Signalanzeige in grün / rot
 - am rechten und linken Eckprofil
 - kundenseitig mit Roboter und Schweißstromquelle abzustimmen
- 7 Innenbeleuchtung**
 - optional
- 8 Trennwand**
 - Aluminium-Verbundplatte
 - zur einfachen Aufteilung der Schweißzelle in zwei Arbeitsbereiche
 - Trennwand ist kundenseitig auf den Roboter anzupassen
- 9 Konsole**
 - Höhe individuell anpassbar
 - erhöhte Position des Cobots / Roboters
 - Alu Profile mit Hartpapierplatte für elektrische Isolierung
 - individuelle Anpassung an das Bohrbild des Cobots / Roboters
- 10 Türe**
 - Sichtschutzscheibe nach ISO 25980
 - Position der Türen individuell konfigurierbar
- 11 Sub Table Box für Schweißzelle**
 - sichere Verwahrung der Pneumatik-Einheit für das Nullpunktspannsystem



NEW GERINGER PLATZBEDARF MIT GROSSER WIRKUNG

Siegmond Spannpratzen: Unsere Empfehlung für das Roboterschweißen

Die Spannpratzen zeichnen sich durch ihren flexiblen Spannbereich aus, der es ermöglicht, Werkstücke unterschiedlicher Größen einfach und sicher zu fixieren. Sie sind zum Spannen flacher Aufbauten geeignet. Dank ihrer geringen Störkontur schaffen sie ideale Arbeitsbedingungen, besonders bei der Verwendung in der Automatisierung und dem Einsatz von Robotern.

- ✓ geringe Störkontur
- ✓ für Roboterschweißen empfohlen
- ✓ flexibler Spannbereich
- ✓ zuverlässige und präzise Fixierung von Werkstücken
- ✓ schnelle und einfache Bedienung
- ✓ ideal für flache Bauteile

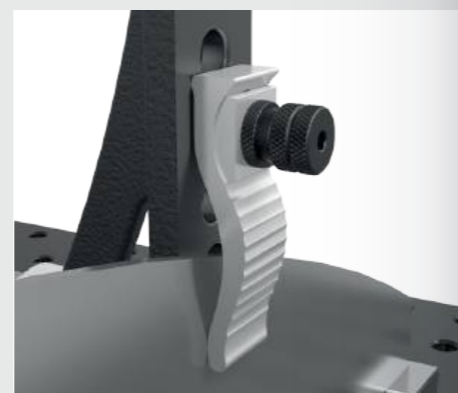
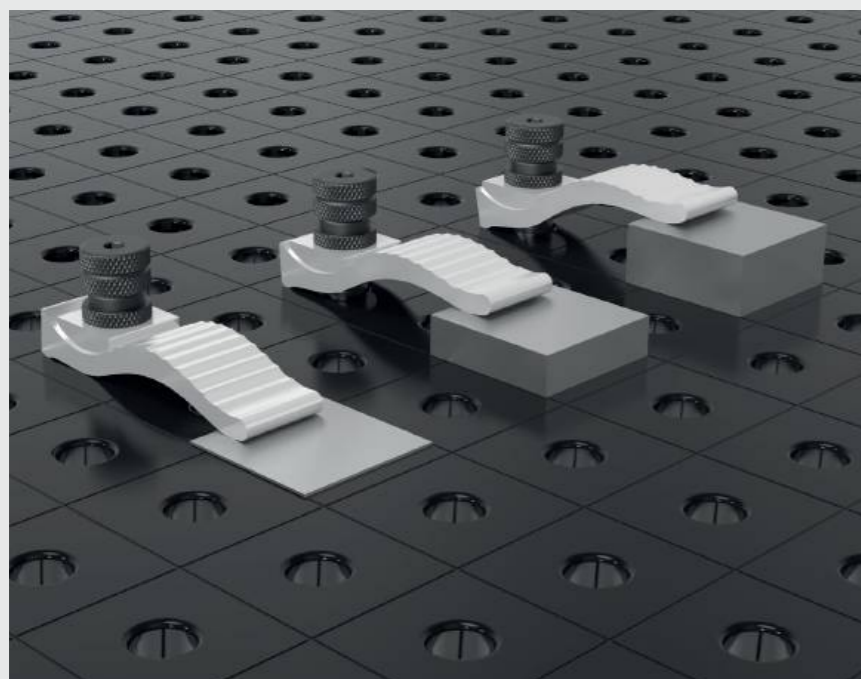

**Siegmond Spannpratzen:
Ideale Bedingungen in
der Automatisierung dank
geringer Störkontur**



[www.siegmond.com/
F-clampingsystem](http://www.siegmond.com/F-clampingsystem)

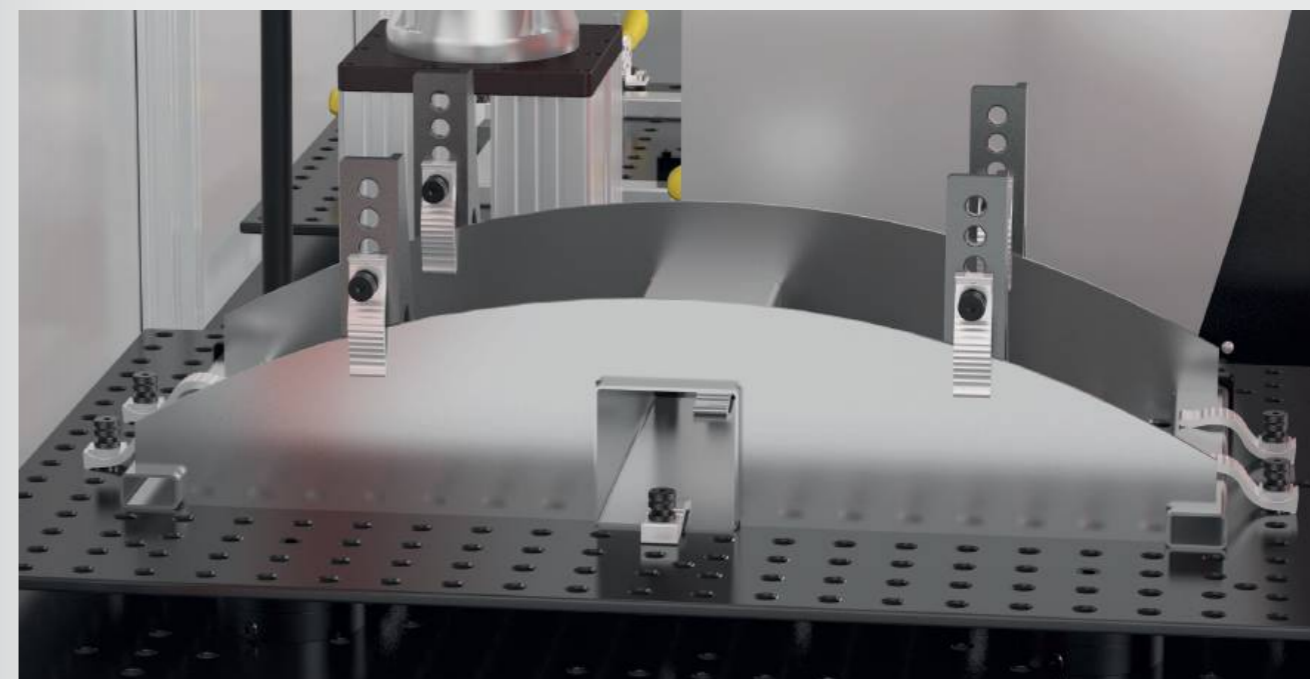

PERFEKTES ZUSAMMENSPIEL FÜR IHRE SERIENFERTIGUNG

Nullpunktspannsystem: Schnelles Wechseln

Mit dem Nullpunktspannsystem von Siegmund rüsten Sie Ihren Schweißtisch zu einem effizienten Arbeitsplatz mit hoher Wiederholgenauigkeit in der Serienfertigung auf. Dabei sparen Sie Zeit beim Rüsten, gewähren eine gleichbleibende Qualität und erhöhen zusätzlich die Auslastung Ihres Schweißroboters. Automatisieren Sie Ihren Arbeitsplatz jetzt! Wechseln Sie mit wenigen Handgriffen zwischen wiederkehrenden Vorrichtungen. Dazu belassen Sie Ihre Vorrichtung auf der Lochplatte und wechseln diese einfach gegen eine neue Vorrichtung mit Lochplatte aus.

Die Module des Nullpunktspannsystems werden in den Bohrungen des Schweißtisches zentriert und befestigt. Die Lochplatte wird mittels der Klemmbolzen über das Nullpunktspannsystem fixiert.

- ✔ Vertikale Haltekraft max. 2 kN pro Modul
- ✔ Nullpunktsetzung mit hoher Genauigkeit
- ✔ Schnelles Wechseln zwischen wiederkehrenden Vorrichtungen
- ✔ Minimierung der Schweißnebenzeiten
- ✔ Geeignet für den Einsatz mit und ohne Schweißroboter
- ✔ Sehr gute Wiederholgenauigkeit

084 142 212



[www.siegmund.com/
F-zero-point](http://www.siegmund.com/F-zero-point)

Spannsystem: Erstellen Sie mit wenigen Handgriffen Ihr individuelles Vorrichtungssystem.

In Kombination mit dem neuen Spannsystem können wiederkehrende Schweißvorrichtungen mit hoher Genauigkeit und geringen Schweißnebenzeiten gefertigt werden. Ist bereits ein Roboterprogramm vorhanden, profitieren Sie von einer minimalen Einrichtungszeit Ihrer Vorrichtung.

- ✔ Vorrichtungen selbst bauen
- ✔ Einfache Kombination mit Schablonen
- ✔ Modulares Baukastensystem für maximale Flexibilität
- ✔ Alu Profil in festen Längen und als Stangenware erhältlich



[www.siegmund.com/
F-clampingsystem](http://www.siegmund.com/F-clampingsystem)

086 144 214

LEICHTE BIS SCHWERE AUFBAUTEN

Unser größtes System eignet sich, aufgrund der hohen Belastbarkeit und Steifigkeit, bestens für leichte bis schwere Werkstücke. Die massiven Spannmittel halten auch große Bauteile in Form und verhindern einen Verzug beim Verschweißen der einzelnen Baugruppen.

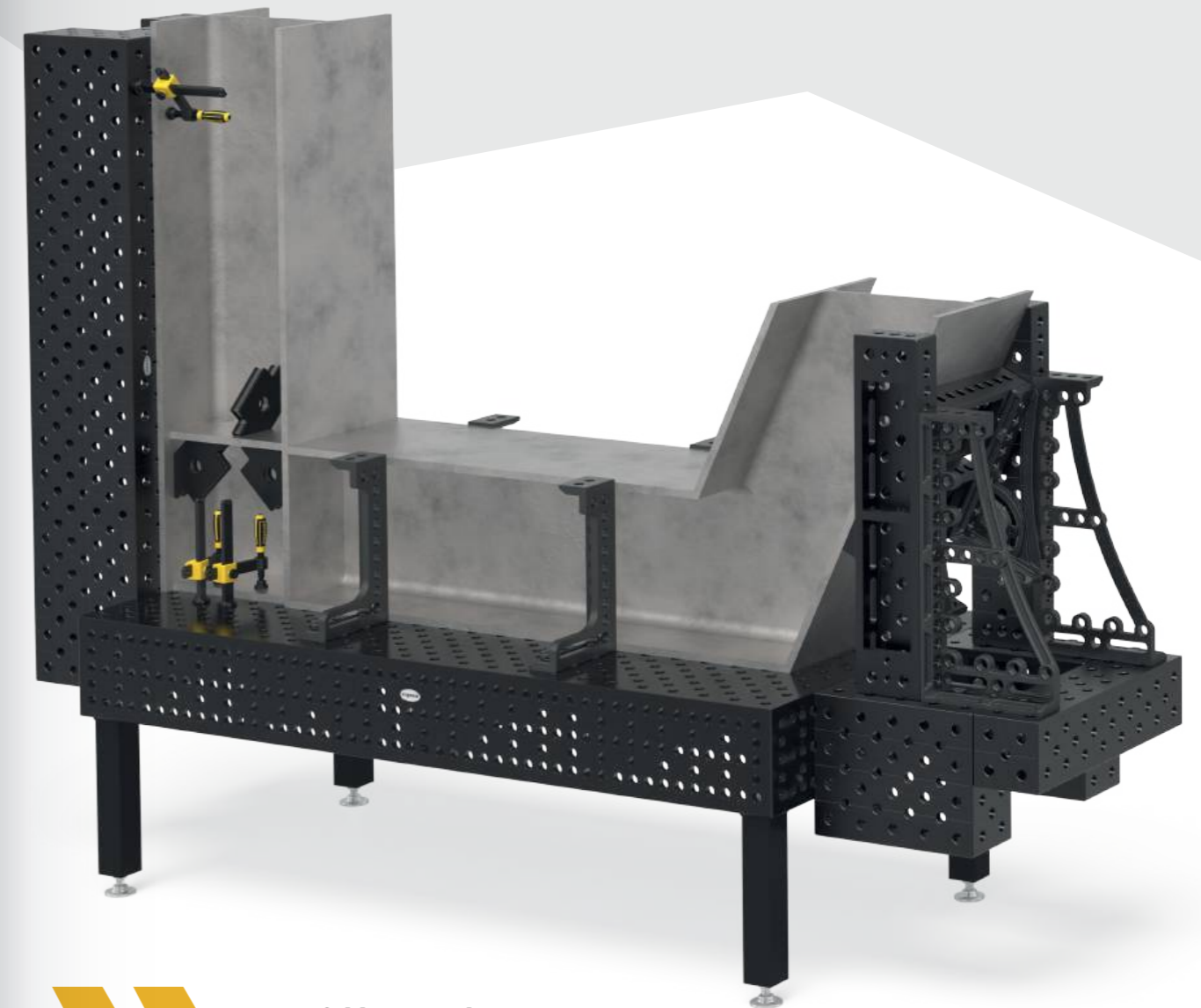
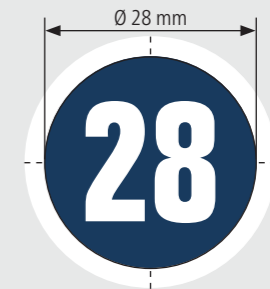

Empfohlene Traglast bis zu 6000 kg

max. 2000 kg pro Fuß Grundausstattung
max. 3000 kg pro Fuß Grundausstattung PLUS

Traglast ist abhängig von Art und Anzahl der Tischfüße. Die einzelnen Bauteile sind deutlich höher ausgelegt. Aus unserer Erfahrung heraus empfehlen wir, zu Ihrer Sicherheit, die angegebenen Traglasten.

Basic 750

- hochwertiger Stahl S355J2+N
- Materialstärke ca. 24,5 – 27 mm
- Bohrung Ø 28 mm, Bohrungen Oberfläche 100x100 mm Raster
- M12-Gewinde an 4 Seiten alle 200 mm
- inkl. Fuß Grundausrüstung



Tischgröße	Füße	Gewicht		Transport / Verpackung
1200 x 1200 mm	4	354 kg	1.398 €	4-281015 • 269 €
1500 x 1000 mm	4	370 kg	1.417 €	4-281035 • 269 €
2000 x 1000 mm	4	475 kg	1.820 €	4-281020 • 291 €
2000 x 1200 mm	4	569 kg	2.059 €	4-281060 • 308 €
2400 x 1200 mm	6	697 kg	2.317 €	4-281030 • 439 €
3000 x 1500 mm	6	1043 kg	3.202 €	4-281040 • 558 €



Gewicht = Tisch + Palette + Fuß Grundausrüstung
 Maximal empfohlene statische Gesamtlast mit 4 Füßen 2000 kg bei gleichmäßiger Lastverteilung. (Angaben nur für Fuß Grundausrüstung)
 Ohne Plasmanitrierung: Kein Schutz vor Rost, Kratzern und Schweißspritzern. Schutz vor Schweißspritzer-Anhaftung wird nur durch Einsatz von Antihalt-Schweißschutzspray gegeben.



www.siegmund.com/
 F-tablebasic75028

Tischfüße



	Grundausrüstung	Höhenverstellbar	Lenkrolle, Feststellbremse	Höhenverstellbar, Lenkrolle, Feststellbremse	Bodenverankerung
	161856	4-160877.XX	4-161855.XX	4-160879.XX	4-160874.XX
Traglast pro Fuß	1000 kg	1000 kg	200 kg	200 kg	1000 kg
Fußhöhe	815 mm	550 – 950 mm	815 mm	600 – 900 mm	815 mm
Feinjustierung	50 mm	40 mm	30 mm	30 mm	50 mm
Aufpreis pro Fuß	inklusive	55 €	62 €	92 €	53 €

Arbeitshöhe = Höhe Tischfuß + Höhe Seitenwange Tisch
 Die angegebenen Traglasten beziehen sich auf statische Belastung. Hinweis Lenkrolle: Nicht empfehlenswert für Schweißbische mit 6 Füßen. Wegen Kippgefahr nicht zulässig bei 1200x800 mm Tisch.

Basic-Sets



	280604	280511	280420.N	280110.N	280162.N
1	4-281200	4x	8x	6x	2x
2	4-281300	8x	12x	8x	4x
3	4-281400	10x	18x	10x	6x

Basic 8.7

- Durchgehärteter Werkzeugstahl X8.7, plasmanitriert und BAR-beschichtet
- Materialstärke ca. 24,5 – 27 mm
- Bohrung Ø 28 mm, Bohrungen Oberfläche im Diagonalraster
- M12-Gewinde an 4 Seiten alle 200 mm
- inkl. Fuß Grundausrüstung



Tischgröße	Füße	Gewicht		Transport / Verpackung
1000 x 1000 mm	4	236 kg	1.381 €	4-281010.XD7 • 234 €
1200 x 800 mm	4	229 kg	1.375 €	4-281025.XD7 • 234 €
1200 x 1200 mm	4	325 kg	1.670 €	4-281015.XD7 • 269 €
1500 x 1000 mm	4	340 kg	1.681 €	4-281035.XD7 • 269 €
2000 x 1000 mm	5	442 kg	2.170 €	4-281020.XD7 • 291 €
2000 x 1200 mm	5	527 kg	2.458 €	4-281060.XD7 • 308 €
2400 x 1200 mm	6	636 kg	2.777 €	4-281030.XD7 • 439 €
3000 x 1500 mm	6	948 kg	3.847 €	4-281040.XD7 • 558 €



Gewicht = Tisch + Palette + Fuß Grundausrüstung
 Maximal empfohlene statische Gesamtlast mit 4 Füßen 2000 kg bei gleichmäßiger Lastverteilung. (Angaben nur für Fuß Grundausrüstung)



www.siegmund.com/
 F-tablebasicX728



	280543	160415	284050.Set	283999	
	8x	8x		1x	1.149 € •
	8x	8x	2x	1x	1.735 € •
	8x	8x	4x	1x	3.070 € •

Professional 750

- hochwertiger Stahl S355J2+N, plasmanitriert und BAR-beschichtet
- Materialstärke ca. 24,5 – 27 mm
- Bohrung Ø 28 mm, Bohrungen Oberfläche 100x100 mm Raster
- Höhe Seitenwange 200 mm, Bohrungsabstand Seitenwange 50 mm
- inkl. Fuß Grundausstattung



Tischgröße	Füße	Gewicht			Transport / Verpackung
1000 x 1000 mm	4	416 kg	2.321 €	4-280010.P	• 308 €
1200 x 800 mm	4	408 kg	2.315 €	4-280025.P	• 308 €
1200 x 1200 mm	4	544 kg	3.137 €	4-280015.P	• 332 €
1500 x 1000 mm	4	577 kg	3.226 €	4-280035.P	• 332 €
1500 x 1500 mm	4	801 kg	4.288 €	4-280050.P	• 357 €
2000 x 1000 mm	4	730 kg	3.823 €	4-280020.P	• 363 €
2000 x 1200 mm	4	843 kg	4.376 €	4-280060.P	• 357 €
2000 x 2000 mm	4	1299 kg	6.763 €	4-280045.P	• 393 €
2400 x 1200 mm	4	986 kg	4.925 €	4-280030.P	• 439 €
3000 x 1500 mm	6	1517 kg	7.223 €	4-280040.P	• 558 €
4000 x 2000 mm	8	2501 kg	10.994 €	4-280055.P	• 825 €



www.siegmund.com/
F-table75028

Gewicht = Tisch + Palette + Fuß Grundausstattung
Maximal empfohlene statische Gesamtlast mit 4 Füßen 4000 kg bei gleichmäßiger Lastverteilung. (Angaben nur für Fuß Grundausstattung)
Alle Tische sind auf Bestellung ohne Plasmanitrierung oder mit Diagonalraster erhältlich: www.siegmund.com/F-table75028

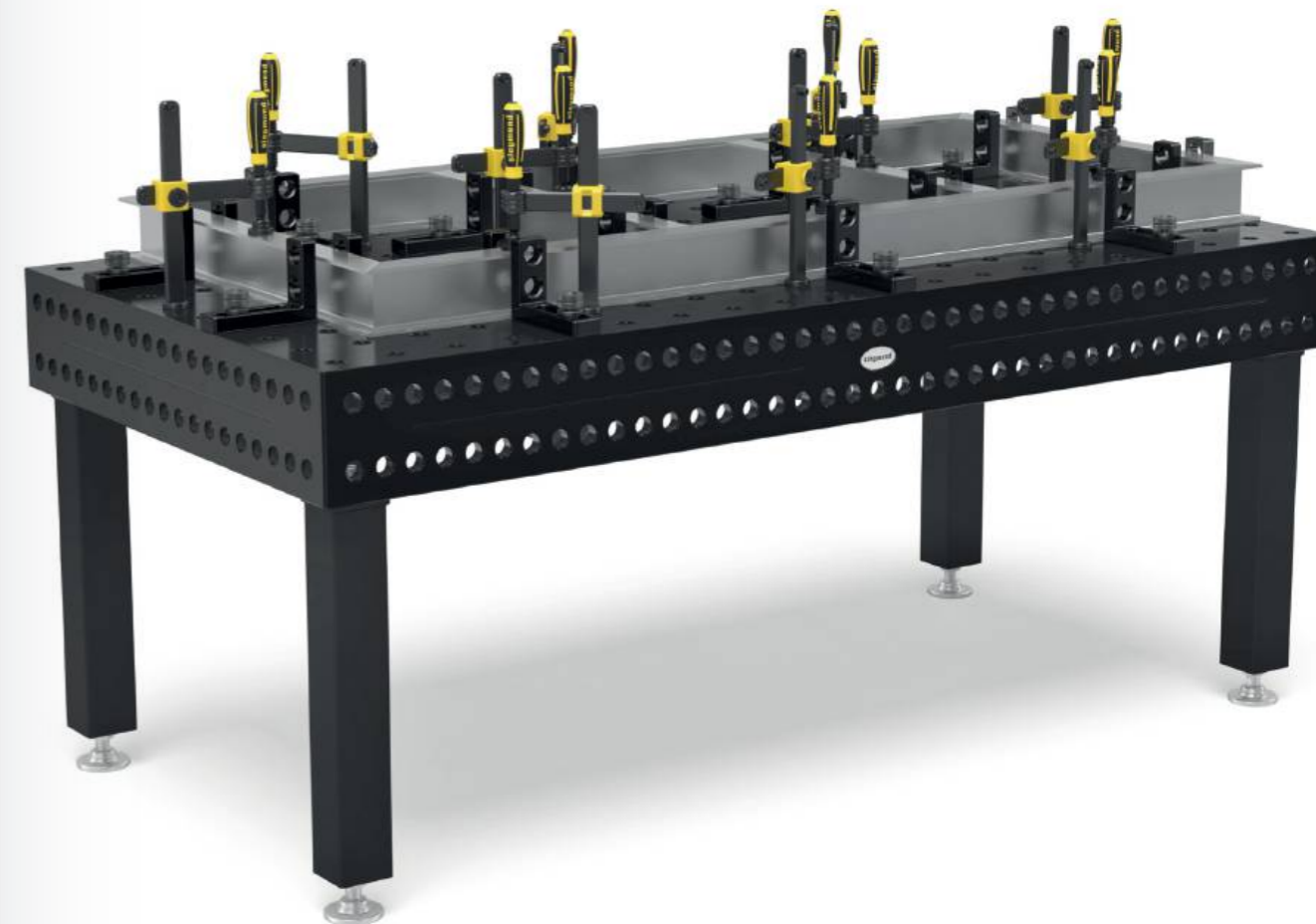

Tischfüße



	Grundausstattung	Grundausstattung	Höhenverstellbar	Höhenverstellbar	Lenkrolle, Feststellbremse	Höhenverstellbar, Lenkrolle, Feststellbremse	Bodenverankerung	Bodenverankerung
	280858.X	280857.X	4-280878.XX	4-280877.XX	4-280876.XX	4-280879.XX	4-280874.XX	4-280875.XX
Traglast pro Fuß	2000 kg	2000 kg	2000 kg	2000 kg	800 kg	800 kg	2000 kg	2000 kg
Fußhöhe	650 mm	750 mm	450 – 700 mm	550 – 900 mm	650 mm	550 – 750 mm	650 mm	750 mm
Feinjustierung	50 mm	50 mm	50 mm	50 mm	20 mm	20 mm	50 mm	50 mm
Aufpreis pro Fuß	inklusive	Alternativ	78 €	80 €	101 €	131 €	53 €	53 €

Arbeitshöhe = Höhe Tischfuß + Höhe Seitenwange Tisch
Die angegebenen Traglasten beziehen sich auf statische Belastung. Hinweis Lenkrolle: Nicht empfehlenswert für Schweißbische mit 6 bzw. 8 Füßen.

Sets



	280610.N	280630.N	280648.1.N	280511	280740	280410.N	280420.N	280430.N
1	4-283100	4x	2x	2x	12x	4x	4x	
2	4-283200	6x	4x	4x	18x	4x	6x	
3	4-283300	10x	6x	4x	24x	4x	8x	
4	4-283400	14x	10x	6x	30x	8x	10x	4x
5	4-283500	14x	10x	8x	36x	8x	12x	4x

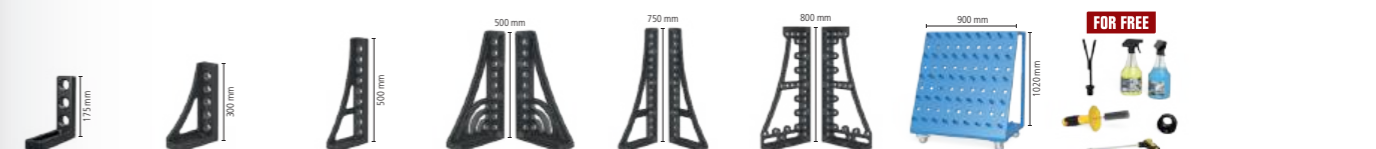

	280110.N	280152.N	280162.N	280164+65.N	280166+67.N	280144+46.N	280910	283999	
	2x	2x						1x	1.842 € •
	4x	2x	2x					1x	3.250 € •
	6x	2x	2x		1x			1x	4.690 € •
	8x	2x	2x	1x	1x		1x	1x	7.377 € •
	12x	2x	2x	1x	1x	1x	1x	1x	8.998 € •

Professional Extreme 8.7

- Durchgehärteter Werkzeugstahl X8.7, plasmanitriert und BAR-beschichtet
- Materialstärke ca. 24,5 – 27 mm
- Bohrung Ø 28 mm, Bohrungen Oberfläche im Diagonalraster
- Höhe Seitenwange 200 mm, Bohrungen Seitenwange im Diagonalraster
- Seitenwange aus hochwertigem Stahl S355J2+N
- inkl. Fuß Grundausrüstung



Tischgröße	Füße	Gewicht		Transport / Verpackung
1000 x 1000 mm	4	400 kg	2.898 €	4-280010.XD7D • 308 €
1200 x 800 mm	4	392 kg	2.891 €	4-280025.XD7D • 308 €
1200 x 1200 mm	4	521 kg	3.703 €	4-280015.XD7D • 332 €
1500 x 1000 mm	4	554 kg	3.982 €	4-280035.XD7D • 332 €
1500 x 1500 mm	4	767 kg	5.231 €	4-280050.XD7D • 357 €
2000 x 1000 mm	4	699 kg	4.724 €	4-280020.XD7D • 363 €
2000 x 1200 mm	4	806 kg	5.331 €	4-280060.XD7D • 357 €
2000 x 2000 mm	4	1240 kg	8.137 €	4-280045.XD7D • 393 €
2400 x 1200 mm	4	947 kg	6.039 €	4-280030.XD7D • 439 €
3000 x 1500 mm	6	1425 kg	8.666 €	4-280040.XD7D • 558 €
4000 x 2000 mm	8	2384 kg	13.463 €	4-280055.XD7D • 825 €
4800 x 2400 mm	11	3275 kg	19.422 €	4-280065.XD7D ○



www.siegmund.com/
F-tableX728

Gewicht = Tisch + Palette + Fuß Grundausrüstung
Maximal empfohlene statische Gesamtlast mit 4 Füßen 4000 kg bei gleichmäßiger Lastverteilung. (Angaben nur für Fuß Grundausrüstung)
Alle Tische sind auf Bestellung ohne Plasmanitrierung oder mit 100x100 mm Raster erhältlich: www.siegmund.com/F-tableX728

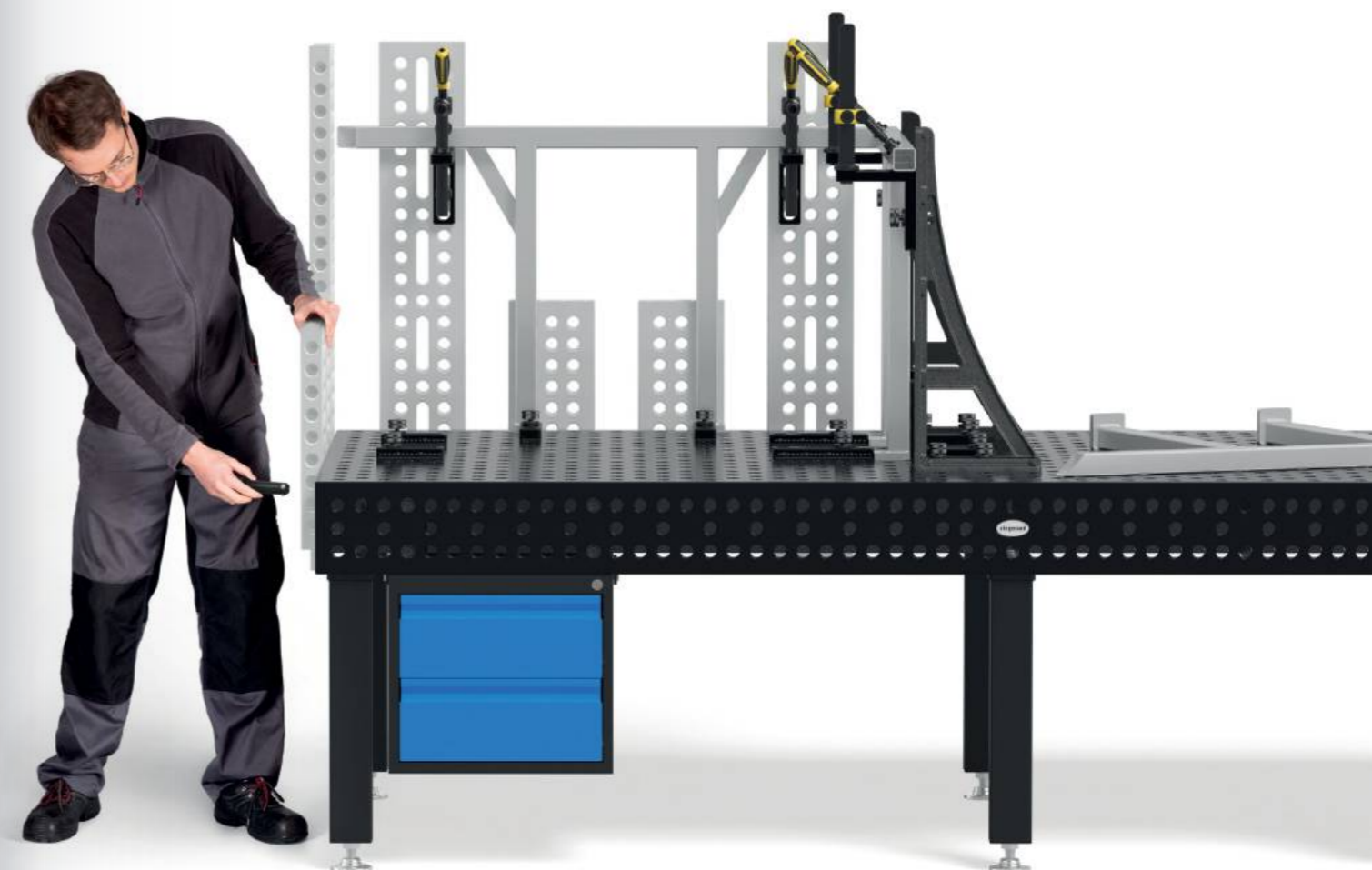

Tischfüße



	Grundausrüstung	Grundausrüstung	Höhenverstellbar	Höhenverstellbar	Lenkrolle, Feststellbremse	Höhenverstellbar, Lenkrolle, Feststellbremse	Bodenverankerung	Bodenverankerung
	280858.X	280857.X	4-280878.XX	4-280877.XX	4-280876.XX	4-280879.XX	4-280874.XX	4-280875.XX
Traglast pro Fuß	2000 kg	2000 kg	2000 kg	2000 kg	800 kg	800 kg	2000 kg	2000 kg
Fußhöhe	650 mm	750 mm	450 – 700 mm	550 – 900 mm	650 mm	550 – 750 mm	650 mm	750 mm
Feinjustierung	50 mm	50 mm	50 mm	50 mm	20 mm	20 mm	50 mm	50 mm
Aufpreis pro Fuß	inklusive	Alternativ	78 €	80 €	101 €	131 €	53 €	53 €

Arbeitshöhe = Höhe Tischfuß + Höhe Seitenwange Tisch
Die angegebenen Traglasten beziehen sich auf statische Belastung. Hinweis Lenkrolle: Nicht empfehlenswert für Schweißische mit 6 bzw. 8 Füßen.

Sets



	280610.N	280630.N	280648.1.N	280511	280740	280410.N	280420.N	280430.N
1	4-283100	4x	2x	2x	12x	4x	4x	
2	4-283200	6x	4x	4x	18x	4x	6x	
3	4-283300	10x	6x	4x	24x	4x	8x	
4	4-283400	14x	10x	6x	30x	8x	10x	4x
5	4-283500	14x	10x	8x	36x	8x	12x	4x



	280110.N	280152.N	280162.N	280164+65.N	280166+67.N	280144+46.N	280910	283999	
	2x	2x	2x					1x	1.842 € •
	4x	2x	2x					1x	3.250 € •
	6x	2x	2x		1x			1x	4.690 € •
	8x	2x	2x	1x	1x		1x	1x	7.377 € •
	12x	2x	2x	1x	1x	1x	1x	1x	8.998 € •

Professional Extreme 8.8 PLUS

- Durchgehärteter Werkzeugstahl X8.8, plasmanitriert und BAR-beschichtet
- Materialstärke ca. 24,5 – 27 mm
- Bohrung Ø 28 mm, Bohrungen Oberfläche im Diagonalraster
- Höhe Seitenwange 300 mm, Bohrungen Seitenwange 3 Reihen mit 50 mm Abstand, 2 Reihen mit 100 mm Abstand
- Seitenwange aus hochwertigem Stahl S355J2+N
- inkl. Fuß Grundausrüstung



Tischgröße	Füße	Gewicht		Transport / Verpackung
1200 x 1200 mm	4	612 kg	4.124 €	4-280015.XD8PL • 332 €
1500 x 1000 mm	4	655 kg	4.448 €	4-280035.XD8PL • 332 €
1500 x 1500 mm	4	901 kg	5.809 €	4-280050.XD8PL • 357 €
2000 x 1000 mm	4	826 kg	5.246 €	4-280020.XD8PL • 363 €
2400 x 1200 mm	4	1102 kg	6.669 €	4-280030.XD8PL • 439 €
3000 x 1500 mm	6	1656 kg	9.536 €	4-280040.XD8PL • 558 €
4000 x 2000 mm	8	2746 kg	14.713 €	4-280055.XD8PL • 825 €

Gewicht = Tisch + Palette + Fuß Grundausrüstung
 Maximal empfohlene statische Gesamtlast mit 4 Füßen 6000 kg bei gleichmäßiger Lastverteilung. (Angaben nur für Fuß Grundausrüstung)
 Alle Tische sind auf Bestellung ohne Plasmanitrierung erhältlich: www.siegmund.com/F-tableX828plus



www.siegmund.com/F-tableX828plus

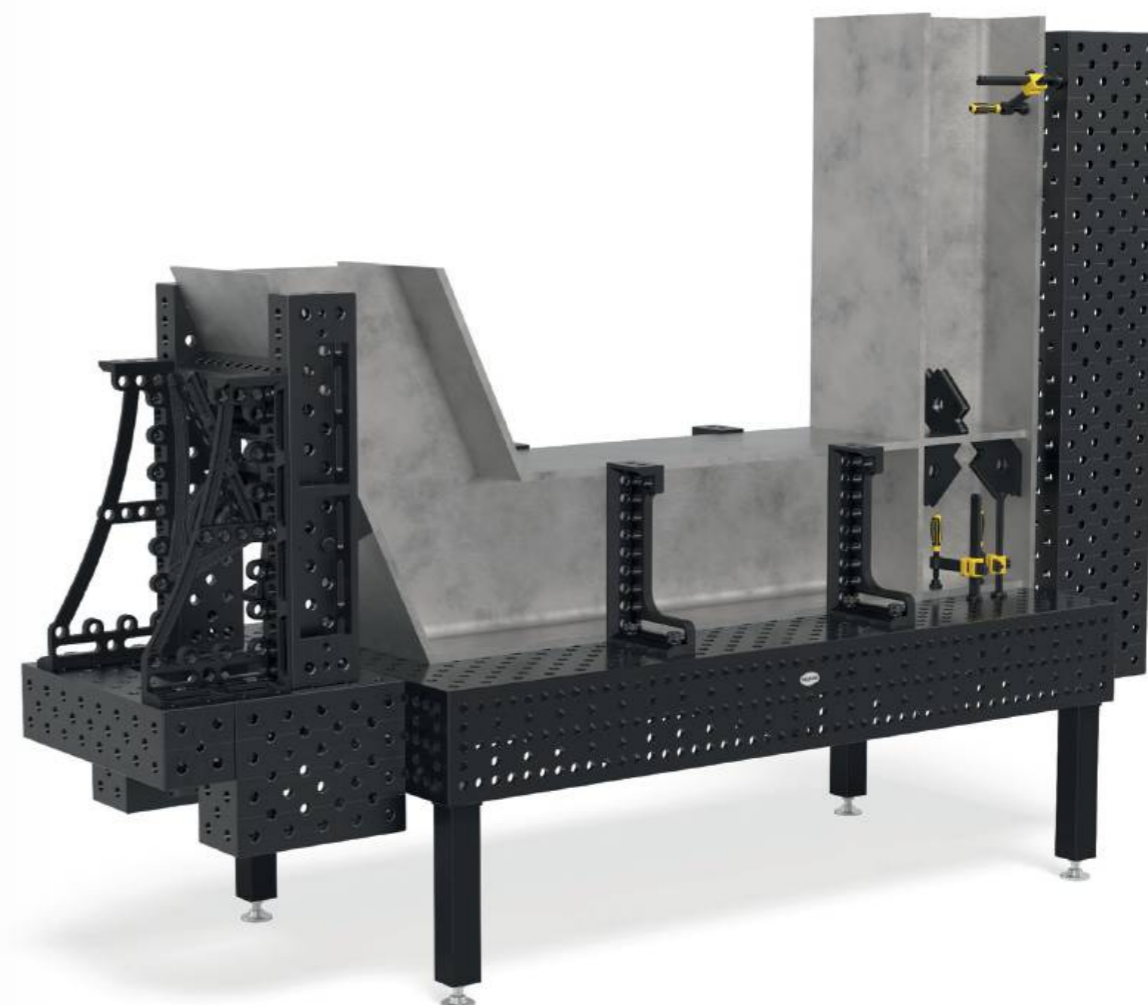

Tischfüße



	Grundausrüstung	Grundausrüstung	Höhenverstellbar	Höhenverstellbar	Lenkrolle, Feststellbremse	Höhenverstellbar, Lenkrolle, Feststellbremse	Bodenverankerung
	280853.X	280857.X	4-280878.XX	4-280877.XX	4-280860.XX	4-280879.XX	4-280872.XX
Traglast pro Fuß	3000 kg	2000 kg	2000 kg	2000 kg	800 kg	800 kg	3000 kg
Fußhöhe	550 mm	750 mm	450 – 700 mm	550 – 900 mm	550 mm	550 – 750 mm	550 mm
Feinjustierung	50 mm	50 mm	50 mm	50 mm	20 mm	20 mm	50 mm
Aufpreis pro Fuß	inklusive	Alternativ	78 €	80 €	99 €	131 €	53 €

Arbeitshöhe = Höhe Tischfuß + Höhe Seitenwange Tisch
 Die angegebenen Traglasten beziehen sich auf statische Belastung. Hinweis Lenkrolle: Nicht empfehlenswert für Schweißbische mit 6 bzw. 8 Füßen.

Sets



	280610.N	280630.N	280648.1.N	280511	280740	280410.N	280420.N	280430.N
1	4-283100	4x	2x	2x	12x	4x	4x	
2	4-283200	6x	4x	4x	18x	4x	6x	6x
3	4-283300	10x	6x	4x	24x	4x	8x	8x
4	4-283400	14x	10x	6x	30x	8x	10x	10x
5	4-283500	14x	10x	8x	36x	8x	12x	12x



	280110.N	280152.N	280162.N	280164+65.N	280166+67.N	280144+46.N	280910	283999	
	2x	2x	2x					1x	1.842 € •
	4x	2x	2x					1x	3.250 € •
	6x	2x	2x		1x			1x	4.690 € •
	8x	2x	2x	1x	1x		1x	1x	7.377 € •
	12x	2x	2x	1x	1x	1x	1x	1x	8.998 € •

JUBILÄUMSANGEBOT

28 X8.7 N BAR

Schweißtisch Extreme 8.7 inkl. Zubehör

- Durchgehärteter Werkzeugstahl X8.7 + Plasmanitrierung
- Seitenwange aus hochwertigem Stahl S355J2+N + Plasmanitrierung
- Bohrung Ø 28 mm
- Bohrungen Oberfläche im Diagonalraster
- Materialstärke ca. 24,5 – 27 mm
- Höhe Seitenwange 200 mm
- Bohrungen Seitenwange im Diagonalraster
- Ecken, Kanten und Bohrungen abgerundet
- Inklusive Skalierung auf der Oberfläche
- Konstruktion durch Rippen verstärkt

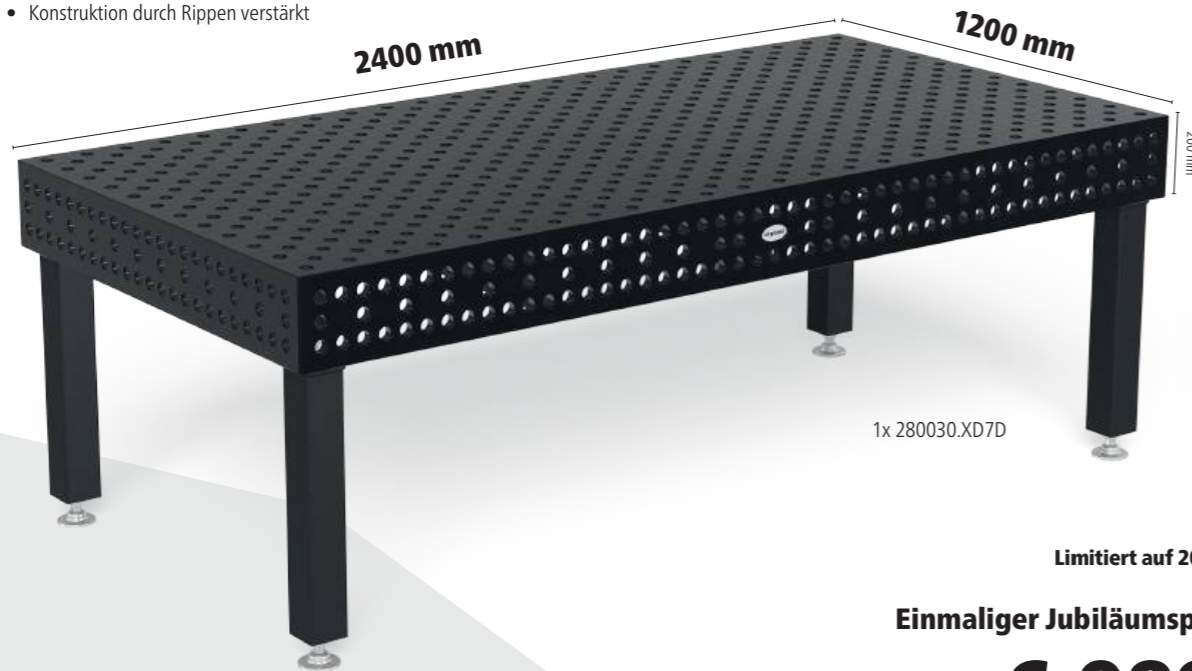

1x 280030.XD7D

Limitiert auf 200 Stück!!!

Einmaliger Jubiläumspreis

6.989 €

statt 9.300 €

4-280030.XD7D.JA

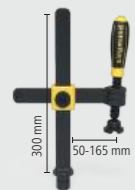

6x 280610.N



12x 280511



4x 280513



8x AP280529



4x AP280602.N



4x 280420.N

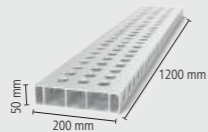

4x AR28014120.V



4x 280162.N



FOR FREE 1x 283999

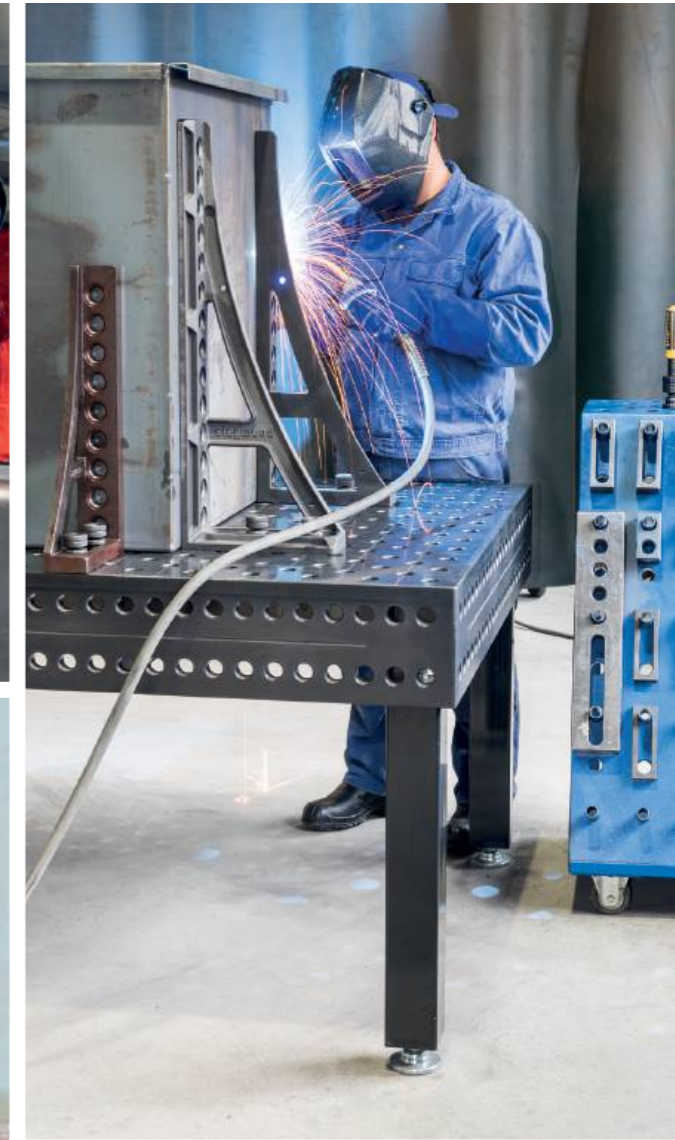

Nutentisch Hexagon

- Durchgehärteter Werkzeugstahl X8.7, plasmanitriert und BAR-beschichtet
- Materialstärke ca. 24,5 – 27 mm
- Hexagon Nut Abstand 100 mm
- Bohrung Ø 28 mm, Bohrungen Oberfläche 100x100 mm Raster
- Höhe Seitenwange 200 mm, Bohrungen Seitenwange im Diagonalraster
- Seitenwange aus hochwertigem Stahl S355J2+N
- inkl. Fuß Grundausstattung



Tischgröße	Füße	Gewicht		Transport / Verpackung
1200 x 1200 mm	4	500 kg	4.034 €	4-280015.HNK • 332 €
1500 x 1000 mm	4	531 kg	4.308 €	4-280035.HNK • 332 €
1500 x 1500 mm	4	734 kg	5.565 €	4-280050.HNK • 357 €
2000 x 1000 mm	4	668 kg	5.174 €	4-280020.HNK • 363 €
2400 x 1200 mm	6	920 kg	6.388 €	4-280030.HNK • 439 €
3000 x 1500 mm	6	1356 kg	9.440 €	4-280040.HNK • 558 €
4000 x 2000 mm	8	2262 kg	14.726 €	4-280055.HNK • 825 €

Gewicht = Tisch + Palette + Fuß Grundausstattung
 Maximal empfohlene statische Gesamtlast mit 4 Füßen 4000 kg bei gleichmäßiger Lastverteilung. (Angaben nur für Fuß Grundausstattung)



www.siegmund.com/
F-hexagontable



Gratis zu jedem Nutentisch Hexagon

- HN283999:
 4x HN280547 Nutenstein 25 mm
 4x 280546.4 Spannbuchse



Tischfüße



	Grundausstattung	Grundausstattung	Höhenverstellbar	Höhenverstellbar	Lenkrolle, Feststellbremse	Höhenverstellbar, Lenkrolle, Feststellbremse	Bodenverankerung	Bodenverankerung
	280858.X	280857.X	4-280878.XX	4-280877.XX	4-280876.XX	4-280879.XX	4-280874.XX	4-280875.XX
Traglast pro Fuß	2000 kg	2000 kg	2000 kg	2000 kg	800 kg	800 kg	2000 kg	2000 kg
Fußhöhe	650 mm	750 mm	450 – 700 mm	550 – 900 mm	650 mm	550 – 750 mm	650 mm	750 mm
Feinjustierung	50 mm	50 mm	50 mm	50 mm	20 mm	20 mm	50 mm	50 mm
Aufpreis pro Fuß	inklusive	Alternativ	78 €	80 €	101 €	131 €	53 €	53 €

Arbeitshöhe = Höhe Tischfuß + Höhe Seitenwange Tisch
 Die angegebenen Traglasten beziehen sich auf statische Belastung. Hinweis Lenkrolle: Nicht empfehlenswert für Schweißbische mit 6 bzw. 8 Füßen.

Sets



		280610.N	280630.N	280648.1.N	280511	280740	280410.N	280420.N	280430.N
1	4-283100	4x	2x	2x	12x		4x	4x	
2	4-283200	6x	4x	4x	18x	4x	6x	6x	
3	4-283300	10x	6x	4x	24x	4x	8x	8x	
4	4-283400	14x	10x	6x	30x	8x	10x	10x	4x
5	4-283500	14x	10x	8x	36x	8x	12x	12x	4x



	280110.N	280152.N	280162.N	280164+65.N	280166+67.N	280144+46.N	280910	283999	
	2x	2x						1x	1.842 € •
	4x	2x	2x					1x	3.250 € •
	6x	2x	2x		1x			1x	4.690 € •
	8x	2x	2x	1x	1x		1x	1x	7.377 € •
	12x	2x	2x	1x	1x	1x	1x	1x	8.998 € •

Siegmund Hubbühne

- mit zwei Hubzylindern
- hohe Belastbarkeit
- einfache Bedienung
- massive Scheren und Stahlrollen
- Kontaktleiste schützt vor Einklemmen
- Montage Überflur und Unterflur möglich



Hubbühne 2010
 für 2000x1000 mm Tisch, Bauhöhe im eingefahrenen Zustand: 330 mm, Nutzhub: 1100 mm, Hubzeit belastet: 45~55 Sekunden, Leistung 2,2 kW, Betriebsspannung 400 V, Maximale Belastungsfähigkeit: Basisgestell (ohne Tisch) 4000 kg, inkl. Isolationsplatten, Jubiläumsangebot: siehe Seite 72

16 22 28

	L (a)	B (b)	G	Aktionspreis
4-HB4020.1	1990 mm	990 mm	470 kg	4.250 € • statt 6.543 €

Hubbühne 2012
 für 2000x1200 mm Tisch, Bauhöhe im eingefahrenen Zustand: 330 mm, Nutzhub: 1100 mm, Hubzeit belastet: 45~55 Sekunden, Leistung 2,2 kW, Betriebsspannung 400 V, Maximale Belastungsfähigkeit: Basisgestell (ohne Tisch) 4000 kg, inkl. Isolationsplatten

16 22 28

	L (a)	B (b)	G	Aktionspreis
4-HB4060.1	1990 mm	1190 mm	490 kg	6.783 € •

Hubbühne 2412
 für 2400x1200 mm Tisch, Bauhöhe im eingefahrenen Zustand: 330 mm, Nutzhub: 1100 mm, Hubzeit belastet: 45~55 Sekunden, Leistung 2,2 kW, Betriebsspannung 400 V, Maximale Belastungsfähigkeit: Basisgestell (ohne Tisch) 4000 kg, inkl. Isolationsplatten

16 22 28

	L (a)	B (b)	G	Aktionspreis
4-HB4030.1	2390 mm	1190 mm	530 kg	7.249 € •

Hubbühne 3015
 für 3000x1500 mm Tisch, Bauhöhe im eingefahrenen Zustand: 430 mm, Nutzhub: 650 mm, Hubzeit belastet: 35~45 Sekunden, Leistung 2,2 kW, Betriebsspannung 400 V, Maximale Belastungsfähigkeit: Basisgestell (ohne Tisch) 6000 kg, inkl. Isolationsplatten

16 22 28

	L (a)	B (b)	G	Aktionspreis
4-HB4040.1	2990 mm	1490 mm	865 kg	11.209 € •

Hubbühne 2010 mit Schweißtisch

- inkl. Schweißtisch 2000x1000 mm und Isolationsplatten
- Materialstärke Tischplatte ca. 24,5 – 27 mm
- Abmessungen (L x B): ca. 1990x990 mm
- Gewicht (ohne Tisch) ca. 470 kg
- Bauhöhe im eingefahrenen Zustand: 330 mm, Nutzhub: 1100 mm
- Arbeitshöhe entspricht Bauhöhe zzgl. Seitenwange
- Maximale Belastungsfähigkeit: Basisgestell (ohne Tisch) 4000 kg
- Hubzeit belastet: 45~55 Sekunden
- Leistung 2,2 kW, Betriebsspannung 400 V



Größe Arbeitsplatte	Eigenschaften Arbeitsplatte	G	Transport / Verpackung
2000 x 1000 mm	28 750 N BAR	1166 kg	10.114 € 4-HB280020.P • 443 €
2000 x 1000 mm	28 XB.7 N BAR	1135 kg	11.015 € 4-HB280020.XD7D • 443 €
2000 x 1000 mm	28 XB.8 N BAR	1266 kg	11.537 € 4-HB280020.XD8PL • 443 €
2000 x 1000 mm	28 XB.7 N BAR	1104 kg	11.465 € 4-HB280020.HNK • 443 €

Hubbühne 2012 mit Schweißtisch

- inkl. Schweißtisch 2000x1200 mm und Isolationsplatten
- Materialstärke Tischplatte ca. 24,5 – 27 mm
- Abmessungen (L x B): ca. 1990x1190 mm
- Gewicht (ohne Tisch) ca. 490 kg
- Bauhöhe im eingefahrenen Zustand: 330 mm, Nutzhub: 1100 mm
- Arbeitshöhe entspricht Bauhöhe zzgl. Seitenwange
- Maximale Belastungsfähigkeit: Basisgestell (ohne Tisch) 4000 kg
- Hubzeit belastet: 45~55 Sekunden
- Leistung 2,2 kW, Betriebsspannung 400 V



Größe Arbeitsplatte	Eigenschaften Arbeitsplatte	G	Transport / Verpackung
2000 x 1200 mm	28 750 N BAR	1299 kg	10.907 € 4-HB280060.P • 437 €
2000 x 1200 mm	28 XB.7 N BAR	1262 kg	11.862 € 4-HB280060.XD7D • 437 €

Hubbühne 2412 mit Schweißtisch

- inkl. Schweißtisch 2400x1200 mm und Isolationsplatten
- Materialstärke Tischplatte ca. 24,5 – 27 mm
- Abmessungen (L x B): ca. 2390x1190 mm
- Gewicht (ohne Tisch) ca. 530 kg
- Bauhöhe im eingefahrenen Zustand: 330 mm, Nutzhub: 1100 mm
- Arbeitshöhe entspricht Bauhöhe zzgl. Seitenwange
- Maximale Belastungsfähigkeit: Basisgestell (ohne Tisch) 4000 kg
- Hubzeit belastet: 45~55 Sekunden
- Leistung 2,2 kW, Betriebsspannung 400 V



Größe Arbeitsplatte	Eigenschaften Arbeitsplatte	G	Transport / Verpackung
2400 x 1200 mm	28 750 N BAR	1482 kg	11.922 € 4-HB280030.P • 559 €
2400 x 1200 mm	28 XB.7 N BAR	1443 kg	13.036 € 4-HB280030.XD7D • 559 €
2400 x 1200 mm	28 XB.8 N BAR	1602 kg	13.666 € 4-HB280030.XD8PL • 559 €
2400 x 1200 mm	28 XB.7 N BAR	1399 kg	13.259 € 4-HB280030.HNK • 559 €

Hubbühne 3015 mit Schweißtisch

- inkl. Schweißtisch 3000x1500 mm und Isolationsplatten
- Materialstärke Tischplatte ca. 24,5 – 27 mm
- Abmessungen (L x B): ca. 2990x1490 mm
- Gewicht (ohne Tisch) ca. 865 kg
- Bauhöhe im eingefahrenen Zustand: 430 mm, Nutzhub: 650 mm
- Arbeitshöhe entspricht Bauhöhe zzgl. Seitenwange
- Maximale Belastungsfähigkeit: Basisgestell (ohne Tisch) 6000 kg
- Hubzeit belastet: 34~45 Sekunden
- Leistung 2,2 kW, Betriebsspannung 400 V



Größe Arbeitsplatte	Eigenschaften Arbeitsplatte	G	Transport / Verpackung
3000 x 1500 mm	28 750 N BAR	2331 kg	18.054 € 4-HB280040.P • 678 €
3000 x 1500 mm	28 XB.7 N BAR	2239 kg	19.497 € 4-HB280040.XD7D • 678 €
3000 x 1500 mm	28 XB.8 N BAR	2476 kg	20.367 € 4-HB280040.XD8PL • 678 €
3000 x 1500 mm	28 XB.7 N BAR	2170 kg	20.271 € 4-HB280040.HNK • 678 €



Weitere Informationen und Zubehörteile zu diesen Produkten finden Sie online.



www.siegmund.com/
F-h-lift

JUBILÄUMSANGEBOT

16 22 28

Hubbühne 2010 für 2000x1000 mm Tisch inkl. Isolationsplatten

- für 2000x1000 mm Tisch
- Bauhöhe im eingefahrenen Zustand: 330 mm
- Nutzhub: 1100 mm
- Hubzeit belastet: 45~55 Sekunden
- Leistung 2,2 kW
- Betriebsspannung 400 V
- Maximale Belastungsfähigkeit: Basisgestell (ohne Tisch) 4000 kg
- inkl. Isolationsplatten



1x HB4020.1

Ihre Vorteile

- ✓ mit zwei Hubzylindern
- ✓ hohe Belastbarkeit
- ✓ einfache Bedienung
- ✓ massive Scheren und Stahlrollen
- ✓ Kontaktleiste schützt vor Einklemmen
- ✓ Montage Überflur und Unterflur möglich

Einmaliger Jubiläumspreis [%]

4.250 €

statt 6.543 €

4-HB4020.1



www.siegmond.com/
F-h-lifting

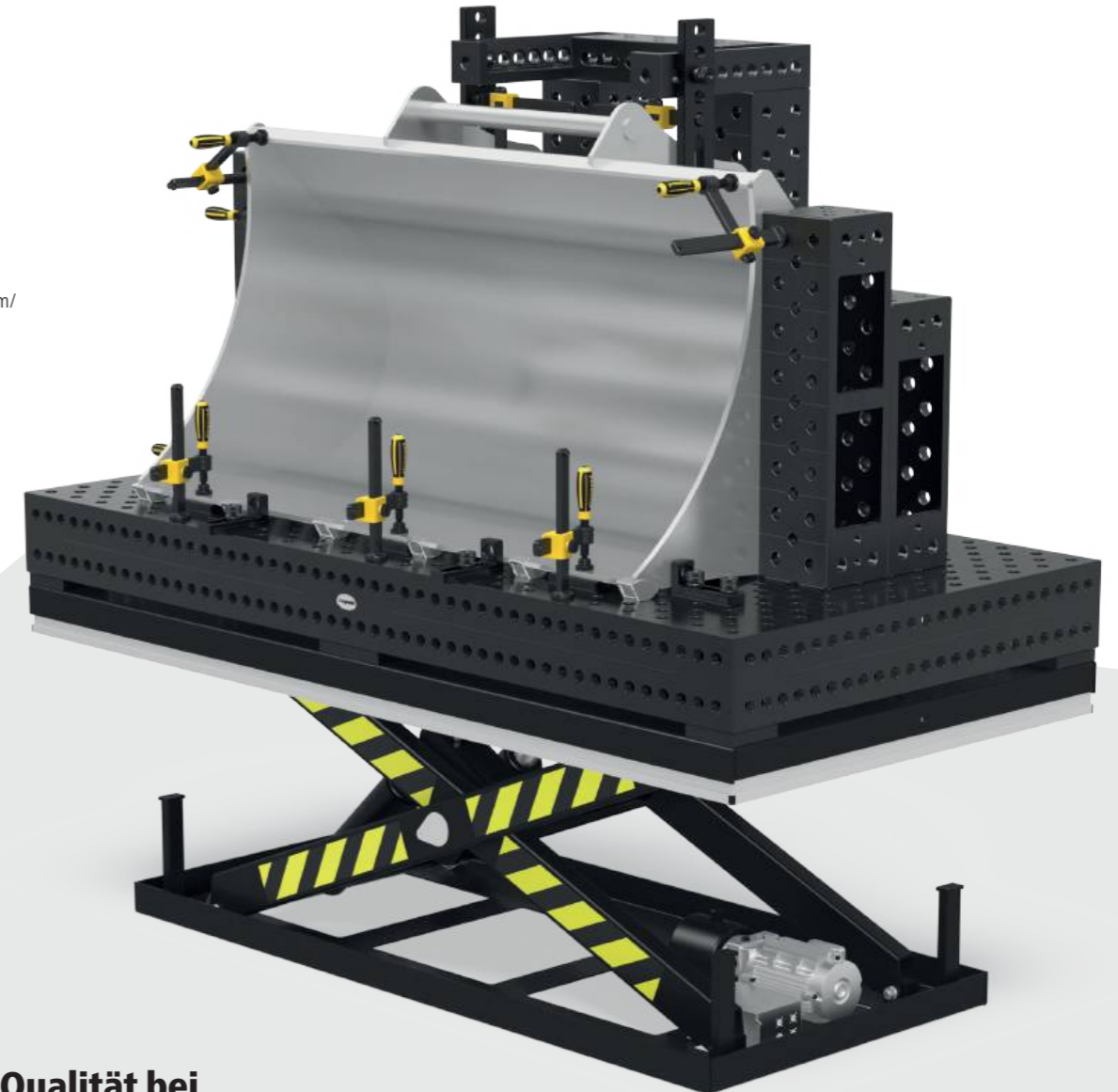

Höchste Qualität bei allen Komponenten

Siegmond erleichtert Ihnen die Arbeit durch speziell auf Schweißische abgestimmte Hubbühnen. Die Hubbühnen von Siegmund bieten Ihnen alle bekannten Vorteile und ermöglichen Ihnen so eine effiziente und einfache Arbeitsweise.

Isolationsplatte

- zur elektrischen Isolierung zwischen Schweißisch und Hubbühne
- schützt die Elektrik der Hubbühne
- im Lieferumfang enthalten



Drehtisch höhenverstellbar Stationär

- Abmessungen (L x B): ca. 785x785 mm
- Gewicht (ohne Platte): ca. 70 kg
- Arbeitshöhe zwischen 780 mm und 1100 mm
- Wegen Kippgefahr empfehlen wir ausschließlich diese Größen
- Nur mit angegebenen Arbeitsplatten kompatibel (spezielle Befestigungspunkte in der Arbeitsplatte)
- Maximale Belastungsfähigkeit: Basisgestell (ohne Platte) 1000 kg



Größe Arbeitsplatte	Eigenschaften Arbeitsplatte	MS (d)	G		Transport / Verpackung
1000 x 1000 mm		25 mm	245 kg	2.156 €	2-DS281010.XD7 • 129 €
1200 x 800 mm		25 mm	238 kg	2.150 €	2-DS281025.XD7 • 129 €
1200 x 1200 mm		25 mm	321 kg	2.445 €	2-DS281015.XD7 • 150 €
1000 x 1000 mm		15 mm	179 kg	1.857 €	2-DS804024.XD7 • 109 €
1200 x 1200 mm		15 mm	226 kg	2.322 €	2-DS804034.XD7 • 118 €
1200 x 800 mm		15 mm	182 kg	1.855 €	2-DS804004.X7 • 109 €
Ø 1100 mm		15 mm	173 kg	2.109 €	2-DS804211.XD7 • 118 €

Materialstärke 15 mm: Zum Spannen mit Bolzen 280511 wird der Distanzring 800653.1.N benötigt.

Drehtisch höhenverstellbar Mobil

- Abmessungen (L x B): ca. 795x795 mm
- Gewicht (ohne Platte): ca. 70 kg
- Arbeitshöhe zwischen 780 mm und 1100 mm
- Wegen Kippgefahr empfehlen wir ausschließlich diese Größen
- Nur mit angegebenen Arbeitsplatten kompatibel (spezielle Befestigungspunkte in der Arbeitsplatte)
- Maximale Belastungsfähigkeit: Basisgestell (ohne Platte) 1000 kg



Größe Arbeitsplatte	Eigenschaften Arbeitsplatte	MS (d)	G		Transport / Verpackung
1000 x 1000 mm		25 mm	245 kg	2.285 €	2-DM281010.XD7 • 129 €
1200 x 800 mm		25 mm	238 kg	2.279 €	2-DM281025.XD7 • 129 €
1200 x 1200 mm		25 mm	321 kg	2.574 €	2-DM281015.XD7 • 129 €
1000 x 1000 mm		15 mm	179 kg	1.986 €	2-DM804024.XD7 • 109 €
1200 x 1200 mm		15 mm	226 kg	2.451 €	2-DM804034.XD7 • 118 €
1200 x 800 mm		15 mm	182 kg	1.984 €	2-DM804004.X7 • 109 €
Ø 1100 mm		15 mm	173 kg	2.238 €	2-DM804211.XD7 • 118 €

Materialstärke 15 mm: Zum Spannen mit Bolzen 280511 wird der Distanzring 800653.1.N benötigt.

Magnetischer Masseanschluss

Magnetischer Masseanschluss mit Drehdurchführung für eine hohe Haltekraft auf sauberen und glatten Oberflächen. Durch die schnelle und einfache Erdung kein Kabelverdrehen mehr. Anschluss kann geklemmt oder fest verdrahtet werden. In Kombination mit Adapterplatte und Senkkopfschraube perfekt geeignet als Nachrüstset für den Drehtisch.



Magnetischer Masseanschluss für Drehtisch

schnelle und einfache Erdung, kein Kabelverdrehen, hohe Haltekraft auf sauberen und glatten Oberflächen, Lieferumfang: Adapterplatte und Senkkopfschraube

Größe	G	
2-00003399	0,92 kg	36 € •

Weitere Informationen und Zubehörteile zu diesen Produkten finden Sie online. www.siegmund.com/F-rotating

Mobiler Hubtisch 500 kg

- Abmessungen (L x B): ca. 1115x630 mm
- Gewicht (ohne Platte): ca. 65 kg
- Arbeitshöhe zwischen ca. 700 und 1000 mm
- Nur mit angegebenen Arbeitsplatten kompatibel (spezielle Befestigungspunkte in der Arbeitsplatte)
- Maximale Belastungsfähigkeit: Basisgestell (ohne Platte) 500 kg



Größe Arbeitsplatte	Eigenschaften Arbeitsplatte	MS (d)	G		Transport / Verpackung
1200 x 800 mm		15 mm	177 kg	2.254 €	2-HT804004.X7 • 90 €
1500 x 1000 mm		15 mm	227 kg	2.613 €	2-HT804014.XD7 • 128 €

Materialstärke 15 mm: Zum Spannen mit Bolzen 280511 wird der Distanzring 800653.1.N benötigt.

Mobiler Hubtisch 1000 kg

- Abmessungen (L x B): ca. 1490x990 mm
- Gewicht (ohne Platte): ca. 200 kg
- Arbeitshöhe zwischen ca. 700 und 1000 mm
- Befestigung über die Systembohrungen
- Maximale Belastungsfähigkeit: Basisgestell (ohne Platte) 1000 kg



Größe Arbeitsplatte	Eigenschaften Arbeitsplatte	MS (d)	G		Transport / Verpackung
1500 x 1000 mm		15 mm	362 kg	3.031 €	2-HS804014.XD7 • 155 €
2000 x 1000 mm		15 mm	417 kg	3.429 €	2-HS804044.XD7 • 155 €

Materialstärke 15 mm: Zum Spannen mit Bolzen 280511 wird der Distanzring 800653.1.N benötigt.

Mobiler Hubtisch 1200 kg

- Abmessungen (L x B): ca. 1490x990 mm
- Gewicht (ohne Platte): ca. 210 kg
- Arbeitshöhe zwischen ca. 800 und 1100 mm
- Maximale Belastungsfähigkeit: Basisgestell (ohne Platte) 1200 kg



Größe Arbeitsplatte	Eigenschaften Arbeitsplatte	MS (d)	G		Transport / Verpackung
1500 x 1000 mm		25 mm	678 kg	6.339 €	2-HS280035.XD7D • 284 €

Produktempfehlung



Ergänzungsset Auflastung auf Traglast 1700 kg

Zweiter Hubzylinder für Traglast 1700 kg (abzüglich Platte), Nur mit mobiler Hubtisch 1200 kg kompatibel, Lieferumfang: 1x Hubzylinder, 1x Pedal, Befestigungsmaterial

Größe	G	
2-HS009921	4 kg	431 € •



Distanzring für Premium Light 4er Pack nitriert

Abstandsfläche zwischen zwei Spannelementen, wird zum Spannen auf Materialstärke 15 mm mit Bolzen 280511 benötigt, Lieferumfang: 4 Stück

MS (d)	G	
2-800653.1.N	10 mm 0,04 kg	9 € •

Weitere Informationen und Zubehörteile zu diesen Produkten finden Sie online. www.siegmund.com/F-lifting

MS: Materialstärke, G: Gewicht, Ø: Durchmesser

Siegmund Workstation 1208

- links und rechts 600 mm Platz für Schubladen
- inkl. Lochplatte 1200x800 mm Premium Light
- Durchgehärteter Werkzeugstahl X8.7, plasmanitriert und BAR-beschichtet
- Bohrung Ø 28 mm
- Bohrungen Oberfläche 100x100 mm Raster
- Maximale Belastungsfähigkeit: Fußteller 1000 kg (ohne Platte) / Rolle 400 kg (ohne Platte)



Siegmund Workstation 1208
Lieferumfang: 1x 004002.1 Siegmund Workstation 1208 Basisgestell, 1x 804004.X7 Lochplatte

	L (a)	B (b)	H (c)	G	Aktionspreis
2-284400	1200 mm	800 mm	850 mm	144 kg	1.358 € • statt 1.379 €

Siegmund Workstation 1208 inkl. Ablagen
Lieferumfang: 1x 004002.1 Siegmund Workstation 1208 Basisgestell, 1x 804004.X7 Lochplatte, 1x 284030 Zwingenhalterung, 1x 004620 Ablage, 1x 284635 Bolzen- und Prismenhalterung, 1x 004025.1 Werkzeugwand inkl. Ablage

	L (a)	B (b)	H (c)	G	Aktionspreis
2-284401	1200 mm	800 mm	850 mm	154 kg	1.481 € • statt 1.510 €

Siegmund Workstation 1208 halbggeschlossen inkl. 3 Schubladen
Lieferumfang: 1x 004002.1 Siegmund Workstation 1208 Basisgestell, 1x 804004.X7 Lochplatte, 2x 004230 Schublade 180 mm, 1x 004235 Schublade 240 mm, 1x 004120 Set Wände

	L (a)	B (b)	H (c)	G	Aktionspreis
2-284407	1200 mm	800 mm	850 mm	177 kg	1.749 € • statt 1.775 €

Siegmund Workstation 1208 geschlossen inkl. 6 Schubladen
Lieferumfang: 1x 004002.1 Siegmund Workstation 1208 Basisgestell, 1x 804004.X7 Lochplatte, 4x 004230 Schublade 180 mm, 2x 004235 Schublade 240 mm, 2x 004120 Set Wände

	L (a)	B (b)	H (c)	G	Aktionspreis
2-284409	1200 mm	800 mm	850 mm	209 kg	2.140 € • statt 2.171 €

Materialstärke 15 mm: Zum Spannen mit Bolzen 280511 wird der Distanzring 800653.1.N benötigt.
zzgl. Verpackung / Transport 122 €

Siegmund Workstation: The next generation

Mit der Siegmund Workstation erhalten Sie einen kostengünstigen Arbeitsplatz auf kleiner Fläche mit viel Stauraum in gewohnter Siegmund-Qualität. Das gesamte Zubehör ist mit den Lochplatten der Workstation kompatibel, wodurch sich die verschiedensten Arten von Schweiß-, Spann- oder Montagearbeiten darauf ausführen lassen. Egal, ob Sie mit Holz arbeiten oder Metallkonstruktionen bauen und verschweißen, die Workstation ist so vielseitig wie Ihre Ideen und Aufträge.



Weitere Informationen und Zubehörteile zu diesen Produkten finden Sie online.



www.siegmund.com/
F-workstation

Siegmund Workstation 1208 – Konfiguration

	L (a)	B (b)	H (c)	TF	G	
Siegmund Workstation 1208 Basisgestell links / rechts: 600 mm Platz für Schubladen, inkl. Montageanleitung zum Selbstaufbau, Lochplatten online erhältlich						16 22 28
2-004002.1	1030 mm	630 mm	838 mm	1000 kg	32 kg	527 € •
Ausstattung mit 4 Rollen für Workstation 1208 Standfuß und Rolle wechselseitig einsetzbar				TF	G	16 22 28
2-004100.1				400 kg	5,30 kg	71 € •
Set Wände für Workstation 1208 Module zum Schließen der Seiten und Rückseite, abschließbar, 1x Set Wände pro Seite erforderlich, Kompatibel mit: Schubladen 004220, 004225, 004230, 004235, kompatibel mit dem Workstation-Modell ab dem 11.09.2023						16 22 28
2-004120	513 mm	604 mm	607 mm		11 kg	158 € •
Schublade mit Klippschiene und Halterung für Workstation 0806 / 1208 pulverbeschichtet, jederzeit nachrüstbar, für Workstation 0806 / 1208 ohne Wände, Halterung wird benötigt, wenn keine Wände vorhanden sind						16 22 28
2-004220.WS	590 mm	400 mm	60 mm	50 kg	7,50 kg	79 € •
2-004225.WS	590 mm	400 mm	120 mm	50 kg	9 kg	89 € •
2-004230.WS	590 mm	400 mm	180 mm	50 kg	9,50 kg	99 € •
2-004235.WS	590 mm	400 mm	240 mm	50 kg	10 kg	109 € •
Werkzeugwand inkl. Ablage für Workstation 0806 / 1208 pulverbeschichtet, beidseitig platzierbar						16 22 28
2-004025.1				30 kg	6,50 kg	88 € •
Ablage für Workstation 0806 / 1208 / 1212 pulverbeschichtet, beidseitig platzierbar						16 22 28
2-004620	482 mm	144 mm	40 mm	10 kg	1,65 kg	14 € •
Bolzen- und Prismenhalterung für Workstation 0806 / 1208 / 1212 pulverbeschichtet, beidseitig platzierbar						28
2-284635	482 mm	20 mm	109 mm		0,80 kg	15 € •
Zwingenhalterung für Workstation 1208 pulverbeschichtet, beidseitig platzierbar						28
2-284030	580 mm	46 mm	49 mm		0,84 kg	14 € •

Siegmund Workstation 1212

- links und rechts 600 mm Platz für Schubladen
- inkl. Lochplatte 1200x1200 mm Premium Light
- Durchgehärteter Werkzeugstahl X8.7, plasmanitriert und BAR-beschichtet
- Bohrung Ø 28 mm
- Bohrungen Oberfläche 100x100 mm Raster
- Maximale Belastungsfähigkeit: Fußteller 1000 kg (ohne Platte) / Rolle 400 kg (ohne Platte)



Siegmund Workstation 1212
Lieferumfang: 1x 004602 Siegmund Workstation 1212 Basisgestell, 1x 804034.X7 Lochplatte

	L (a)	B (b)	H (c)	G	Aktionspreis
2-284600	1200 mm	1200 mm	850 mm	209 kg	1.693 € •
statt 1.712 €					

Siegmund Workstation 1212 inkl. Ablagen
Lieferumfang: 1x 004602 Siegmund Workstation 1212 Basisgestell, 1x 804034.X7 Lochplatte, 1x 284630 Zwingenhalterung, 1x 004620 Ablage, 1x 284635 Bolzen- und Prismenhalterung, 1x 004625 Werkzeugwand inkl. Ablage

	L (a)	B (b)	H (c)	G	Aktionspreis
2-284601	1200 mm	1200 mm	850 mm	222 kg	1.824 € •
statt 1.852 €					

Siegmund Workstation 1212 halbgeschlossen inkl. 3 Schubladen
Lieferumfang: 1x 004602 Siegmund Workstation 1212 Basisgestell, 1x 804034.X7 Lochplatte, 2x 004230 Schublade 180 mm, 1x 004235 Schublade 240 mm, 1x 004720 Set Wände

	L (a)	B (b)	H (c)	G	Aktionspreis
2-284607	1200 mm	1200 mm	850 mm	243 kg	2.091 € •
statt 2.115 €					

Siegmund Workstation 1212 geschlossen inkl. 6 Schubladen
Lieferumfang: 1x 004602 Siegmund Workstation 1212 Basisgestell, 1x 804034.X7 Lochplatte, 4x 004230 Schublade 180 mm, 2x 004235 Schublade 240 mm, 2x 004720 Set Wände

	L (a)	B (b)	H (c)	G	Aktionspreis
2-284609	1200 mm	1200 mm	850 mm	277 kg	2.489 € •
statt 2.518 €					

Materialstärke 15 mm: Zum Spannen mit Bolzen 280511 wird der Distanzring 800653.1.N benötigt.
zzgl. Verpackung / Transport 171 €



Weitere Informationen und Zubehörteile zu diesen Produkten finden Sie online.



www.siegmund.com/
F-workstation

Siegmund Workstation 1212 – Konfiguration

Siegmund Workstation 1212 Basisgestell
links / rechts: 600 mm Platz für Schubladen, inkl. Montageanleitung zum Selbstaufbau, Lochplatten online erhältlich

	L (a)	B (b)	H (c)	TF	G	
2-004602	1030 mm	1030 mm	838 mm	1000 kg	43,80 kg	537 € •

Ausstattung mit 4 Rollen für Workstation 1212
Standfuß und Rolle wechselseitig einsetzbar

	TF	G	
2-004700	400 kg	4,30 kg	78 € •

Set Wände für Workstation 1212
Module zum Schließen der Seiten und Rückseite, abschließbar, 1x Set Wände pro Seite erforderlich, Kompatibel mit: Schubladen 004220, 004225, 004230, 004235

	L (a)	B (b)	H (c)	G	
2-004720	513 mm	590 mm	607 mm	12,50 kg	165 € •

Schublade mit Klippschiene und Halterung für Workstation 1212
pulverbeschichtet, jederzeit nachrüstbar, für Workstation 1212 ohne Wände, Halterung wird benötigt, wenn keine Wände vorhanden sind

	L (a)	B (b)	H (c)	TF	G	
2-004820.WS	590 mm	400 mm	60 mm	50 kg	8 kg	84 € •
2-004825.WS	590 mm	400 mm	120 mm	50 kg	9,50 kg	94 € •
2-004830.WS	590 mm	400 mm	180 mm	50 kg	10 kg	104 € •
2-004835.WS	590 mm	400 mm	240 mm	50 kg	10,50 kg	114 € •

Werkzeugwand inkl. Ablage für Workstation 1212
pulverbeschichtet, beidseitig platzierbar

	TF	G	
2-004625	30 kg	8,80 kg	93 € •

Ablage für Workstation 0806 / 1208 / 1212
pulverbeschichtet, beidseitig platzierbar

	L (a)	B (b)	H (c)	TF	G	
2-004620	482 mm	144 mm	40 mm	10 kg	1,65 kg	14 € •

Bolzen- und Prismenhalterung für Workstation 0806 / 1208 / 1212
pulverbeschichtet, beidseitig platzierbar

	L (a)	B (b)	H (c)	G	
2-284635	482 mm	20 mm	109 mm	0,80 kg	15 € •







Zwingenhalterung für Workstation 1212
pulverbeschichtet, beidseitig platzierbar

	L (a)	B (b)	H (c)	G	
2-284630	580 mm	46 mm	49 mm	1,50 kg	19 € •

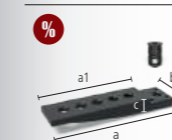
Produkttempfhlung

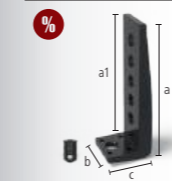
	Werkzeug-Set A 2x 280610.N Zwinge, 6x 280511 Bolzen, 2x 800653.1.N Distanzring, 6x 280412 Anschlag, 1x 280852.1 Innensechskantschlüssel	G Aktionspreis 10,70 kg 438 € • statt 623 €	
	2-287320		
	Werkzeug-Set B 4x 280610.N Zwinge, 8x 280511 Bolzen, 3x 800653.1.N Distanzring, 6x 280412 Anschlag, 2x 280420.N Anschlag, 1x 280852.1 Innensechskantschlüssel, 1x 284320 Schraubstock inkl. Schonbacken-Set	G Aktionspreis 39,50 kg 894 € • statt 1.368 €	
	2-287340.1		
	Werkzeug-Set C 6x 280610.N Zwinge, 12x 280511 Bolzen, 4x 800653.1.N Distanzring, 4x 280412 Anschlag, 2x 280420.N Anschlag, 2x 280152.N Winkel, 2x 804050 Verlängerung für Lochplatten, 2x 800528 Senkbolzen, 1x 280852.1 Innensechskantschlüssel, 1x 284320 Set Siegmund Schraubstock 125	G Aktionspreis 69,30 kg 1.570 € • statt 2.243 €	
	2-287360		



	Set Verlängerung Premium Light für Lochplatten Premium Light 1 Bohrungsreihe Bestehend aus: 1x 804050 Verlängerung Premium Light für Lochplatten Premium Light 1 Bohrungsreihe inkl. 4 Gewindestifte, 1x 800528 Senkbolzen Premium Light <-> Premium Light	L (a) L (a1) B (b) H (c) G Aktionspreis 381 mm 300 mm 99 mm 40 mm 4,90 kg 109 € • statt 125 €	
	2-804050.Set		
	Set Anschlagwinkel außen Premium Light für Lochplatten Premium Light Bestehend aus: 1x 804051 Anschlagwinkel außen Premium Light für Lochplatten Premium Light inkl. 4 Gewindestifte, 1x 800528 Senkbolzen Premium Light <-> Premium Light	L (a) L (a1) B (b) H (c) G Aktionspreis 340 mm 300 mm 99 mm 114 mm 5,10 kg 109 € • statt 125 €	
	2-804051.Set		
	Distanzring für Premium Light 4er Pack nitriert Abstandsfläche zwischen zwei Spannelementen, wird zum Spannen auf Materialstärke 15 mm mit Bolzen 280511 benötigt, Lieferumfang: 4 Stück	MS (d) G Aktionspreis 10 mm 0,04 kg 9 € •	
	2-800653.1.N		



Weitere Informationen und Zubehörteile zu diesen Produkten finden Sie online.



www.siegmund.com/
F-workstation

Nullpunktspannsystem manuell nitriert

Spannmodul zum manuellen Spannen, Betätigung mittels Gabelschlüssel SW 50



	HK	H (c)	Ø	G	
2-ZP0010	2 kN	45 mm	58 mm	0,54 kg	47 € •

Nullpunktspannsystem pneumatisch nitriert

pneumatisches Spannmodul, Lösen des Spannbolzens mittels Druckluft (ca. 7,5 bar), inkl. Universalhohlschraube ZP0021



	HK	H (c)	Ø	G	
2-ZP0020	2 kN	45 mm	125 mm	3,39 kg	247 € •

Abdeckbolzen Polyamid

zum Schutz von nicht verwendeten Spannmodulen



	H (c)	Ø	G	
2-ZP0022	29 mm	35 mm	0,02 kg	11 € •

Universalhohlschraube nitriert

zur Befestigung des pneumatischen Spannmoduls



	H (c)	Ø	G	
2-ZP0021	55 mm	36 mm	0,15 kg	24 € •

Produktempfehlung



Starter-Set Nullpunktspannsystem manuell

Im Set enthalten: 4x ZP0010, 4x ZP2800, 1x ZP2801, 2x ZP2802, 1x ZP2803, inkl. Befestigungsmaterial



	G	Aktionspreis
4-ZP2810	3,40 kg	308 € • statt 332 €



Starter-Set Nullpunktspannsystem pneumatisch

Im Set enthalten: 4x ZP0020, 4x ZP2800, 1x ZP2801, 2x ZP2802, 1x ZP2803, inkl. Befestigungsmaterial



	G	Aktionspreis
4-ZP2820	14,80 kg	1.051 € • statt 1.130 €

Klemmbolzen nitriert

zur Verbindung von Lochplatte mit Spannmodul



	H (c)	Ø	G	
2-ZP2800	40 mm	45 mm	0,25 kg	22 € •

Zentrierbuchse nitriert

zur Verbindung von Klemmbolzen mit Lochplatte, Zentrierung in zwei Achsen, inkl. Befestigungsmaterial



	H (c)	Ø	G	
2-ZP2801	13 mm	31 mm	0,06 kg	13 € •

Haltebuchse nitriert

zur Verbindung von Klemmbolzen mit Lochplatte, Spann- und Haltefunktion, keine Zentrierung, inkl. Befestigungsmaterial



	H (c)	Ø	G	
2-ZP2802	13 mm	31 mm	0,06 kg	13 € •

Ausgleichsbuchse nitriert

zur Verbindung von Klemmbolzen mit Lochplatte, Zentrierung in einer Achse, inkl. Befestigungsmaterial



	H (c)	Ø	G	
2-ZP2803	13 mm	31 mm	0,06 kg	16 € •

Premium Light – für Lochplatten Materialstärke 15 mm



Starter-Set Nullpunktspannsystem manuell für Premium Light

Im Set enthalten: 4x ZP0010, 4x ZP2800, 1x ZP8001, 2x ZP8002, 1x ZP8003, inkl. Befestigungsmaterial



	G	Aktionspreis
4-ZP8010	3,40 kg	308 € • statt 331 €



Starter-Set Nullpunktspannsystem pneumatisch für Premium Light

Im Set enthalten: 4x ZP0020, 4x ZP2800, 1x ZP8001, 2x ZP8002, 1x ZP8003, inkl. Befestigungsmaterial



	G	Aktionspreis
4-ZP8020	14,80 kg	1.051 € • statt 1.131 €

Zentrierbuchse für Premium Light nitriert

zur Verbindung von Klemmbolzen mit Lochplatte, Zentrierung in zwei Achsen, inkl. Befestigungsmaterial



	H (c)	Ø	G	
2-ZP8001	13 mm	31 mm	0,06 kg	13 € •

Haltebuchse für Premium Light nitriert

zur Verbindung von Klemmbolzen mit Lochplatte, Spann- und Haltefunktion, keine Zentrierung, inkl. Befestigungsmaterial



	H (c)	Ø	G	
2-ZP8002	13 mm	31 mm	0,06 kg	13 € •

Ausgleichsbuchse für Premium Light nitriert

zur Verbindung von Klemmbolzen mit Lochplatte, Zentrierung in einer Achse, inkl. Befestigungsmaterial



	H (c)	Ø	G	
2-ZP8003	13 mm	31 mm	0,06 kg	16 € •

Adapterring für Premium Light nitriert

zur Montage des pneumatischen Spannmoduls auf einer Premium Light Platte



	H (c)	Ø	G	
2-ZP8009	16 mm	34 mm	0,04 kg	8 € •



Weitere Informationen und Zubehörteile zu diesen Produkten finden Sie online.



www.siegmund.com/
F-zero-point

Alu Profil 100 T

3 T-Nuten je Seite, für M8 Vierkantschrauben, Abstand T-Nut 20 mm, zur Verbindung von Grund- und Deckplatte, Alu Profil 2000 mm für kundenseitigen Zuschnitt, Mindesthöhe Zuschnitt: System 16: 45 mm, System 22: 35 mm, System 28: 40 mm

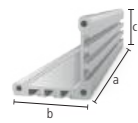

	L (a)	B (b)	H (c)	G	
2-CS000172.1	76 mm	100 mm	100 mm	0,34 kg	12 € •
2-CS000172.2	101 mm	100 mm	100 mm	0,45 kg	14 € •
2-CS000172.3	126 mm	100 mm	100 mm	0,56 kg	16 € •
2-CS000172.4	151 mm	100 mm	100 mm	0,66 kg	17 € •
2-CS000172.5	176 mm	100 mm	100 mm	0,77 kg	20 € •
2-CS000172.6	201 mm	100 mm	100 mm	0,88 kg	22 € •
2-CS000172.7	226 mm	100 mm	100 mm	0,99 kg	23 € •
2-CS000172.8	251 mm	100 mm	100 mm	1,10 kg	25 € •
2-CS000172.9	276 mm	100 mm	100 mm	1,21 kg	28 € •
2-CS000176	500 mm	100 mm	100 mm	2,19 kg	45 € •
2-CS000172	2000 mm	100 mm	100 mm	8,74 kg	150 € •

Deckplatte 100 nitriert

Gewindebohrungen M8 zur Befestigung von Schnellspannern, Befestigung am Profil mit gewindefurchenden Schrauben, 16er Bohrung mittig

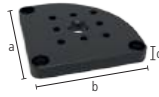

	L (a)	B (b)	MS (d)	G	
2-CS000181	100 mm	100 mm	12 mm	0,71 kg	29 € •

Grundplatte 175 radial nitriert

radial positionierbar, zur Befestigung an Alu Profil mit gewindefurchender Schraube, für Bohrungsabstand 50 mm / 100 mm, stufenloses Verdrehen um 90°, zum Spannen werden Distanzringe (Artikel-Nr. 800653.1.N) benötigt

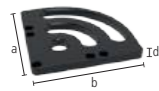

	L (a)	B (b)	MS (d)	G	
2-CS280192	175 mm	175 mm	15 mm	2,06 kg	49 € •

Grundplatte 175 linear nitriert

linear positionierbar, zur Befestigung an Alu Profil mit gewindefurchender Schraube, stufenlos verschiebbar, zum Spannen werden Distanzringe (Artikel-Nr. 800653.1.N) benötigt



	L (a)	B (b)	MS (d)	G	
2-CS280193 links	175 mm	175 mm	15 mm	2,23 kg	56 € •
2-CS280194 rechts	175 mm	175 mm	15 mm	2,23 kg	56 € •

Adapterplatte mit Lochbild für Schnellspanner nitriert

Befestigung mit Senkbolzen 160528, ermöglicht unabhängiges Positionieren von Schnellspannern, für Schnellspanner (Lochbild 40x20 mm / 40x40 mm / 40 mm)

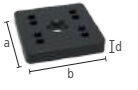

	L (a)	B (b)	MS (d)	G	
2-CS000183	70 mm	70 mm	12 mm	0,41 kg	18 € •

Adapterplatte ohne Lochbild für Schnellspanner nitriert

Befestigung mit Senkbolzen 160528, Adapter für Schnellspanner anderer Hersteller, Bohrbild kann kundenseitig angebracht werden

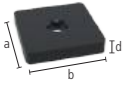

	L (a)	B (b)	MS (d)	G	
2-CS000184	70 mm	70 mm	12 mm	0,44 kg	13 € •

Set Distanzplatte 5 mm 5er Pack Edelstahl

5 Stück, als Höhenausgleich beim Einsatz von Schnellspannern, für Schnellspanner (Lochbild 40x20 mm / 40x40 mm / 40 mm)

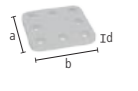

	L (a)	B (b)	MS (d)	G	
2-CS000185.Set	59 mm	59 mm	5 mm	0,60 kg	18 € •

Vertikalspanner 1800 / 2200

ohne Adapter, CS009082: Lochbild 40x20 mm / Öffnungswinkel 110°, CS009084: Lochbild 40x40 mm / Öffnungswinkel 105°

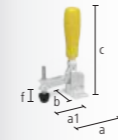

	SP	L (a)	L (a1)	B (b)	H (c)	VB (f)	G		
2-CS009082	1800	1,80 kN	104 mm	68 mm	56 mm	190 mm	30 mm	0,43 kg	30 € •
2-CS009084	2200	2,20 kN	151 mm	95 mm	58 mm	220 mm	41 mm	0,70 kg	33 € •

Horizontalspanner 1800 / 3000

ohne Adapter, CS009092: Lochbild 40x20 mm, CS009094: Lochbild 40x40 mm, mit geringerer Störkontur im Vergleich zu Vertikalspanner, Öffnungswinkel 90°

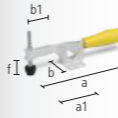

	SP	L (a)	L (a1)	B (b)	B (b1)	VB (f)	G		
2-CS009092	1800	1,80 kN	245 mm	85 mm	56 mm	45 mm	35 mm	0,43 kg	28 € •
2-CS009094	3000	3 kN	295 mm	110 mm	58 mm	65 mm	40 mm	0,73 kg	35 € •

Schubstangenspanner 2500 / 4000

ohne Adapter, Lochbild 40 mm



	SP	L (a)	L (a1)	G		
2-CS009083	2500	2,50 kN	120 mm	57 mm	0,51 kg	41 € •
2-CS009093	4000	4 kN	180 mm	93 mm	1 kg	58 € •

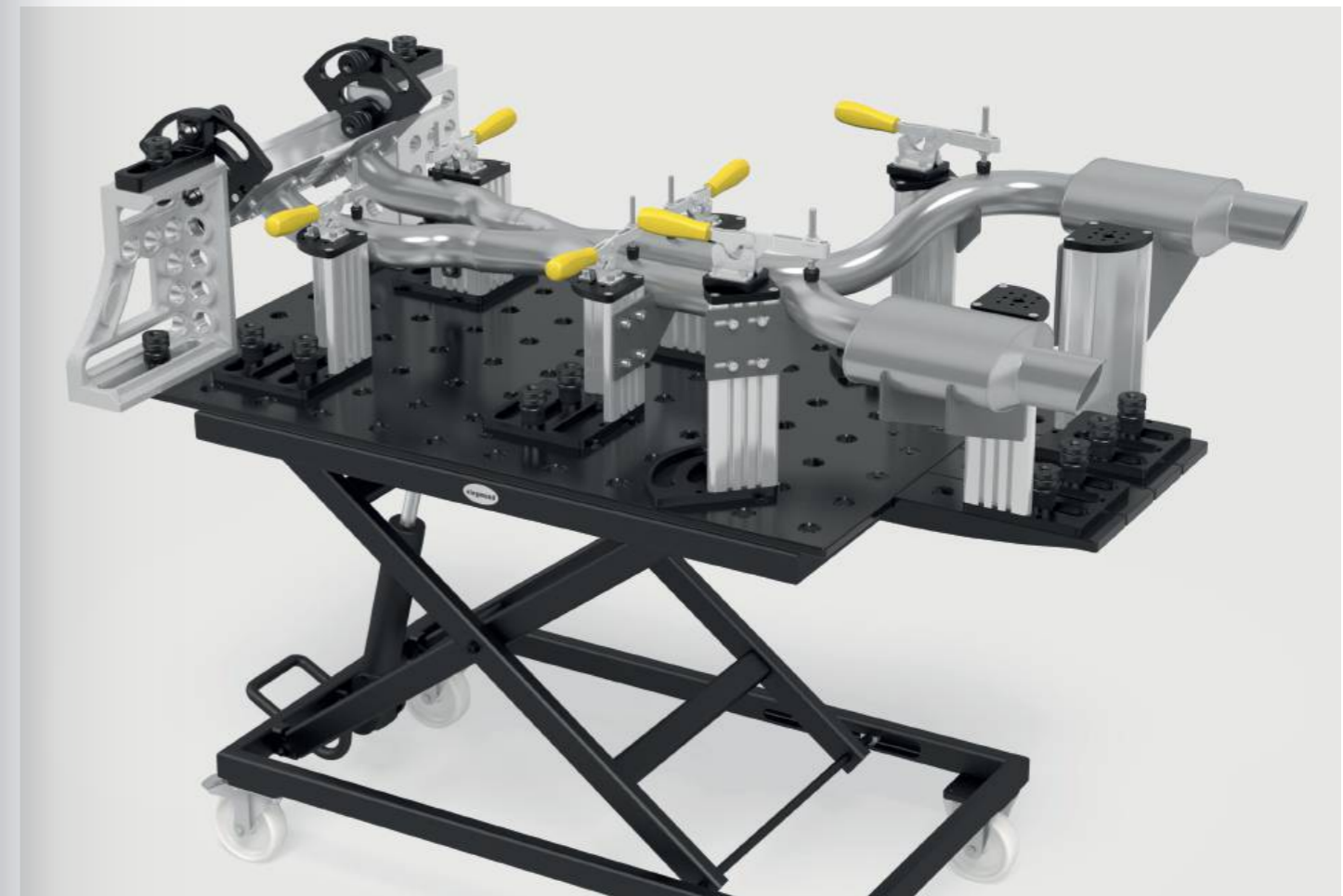

Weitere Informationen und Zubehörteile zu diesen Produkten finden Sie online.



www.siegmund.com/
F-clampingsystem

Adapter mit Lochbild Ø 70 exzentrisch brüniert

für Schnellspanner (Lochbild 40x20 mm / 40x40 mm / 40 mm), für Systembohrung 28 mm

B 28



	H (d)	MS (d)	Ø	G	
2-CS280715.4	30 mm	15 mm	70 mm	0,48 kg	22 € •
2-CS280715.5	55 mm	40 mm	70 mm	1,20 kg	30 € •

Spannbuchse für M8-Gewinde inkl. Schraube 16 mm brüniert

zur Befestigung von Siegmund Teilen an Gewindebohrungen

B 28



	H (d)	Ø	G	
2-280546.5	28 mm	40 mm	0,11 kg	16 € •

Set Gewindefurchende Schrauben M8x25 50er Pack

50 Stück, zur Verbindung von Grund- oder Deckplatten mit Alu Profil

16 22 28



	G	
2-CS009001	1 kg	8 € •

Set Schrauben M8x12 50er Pack

50 Stück, zur Befestigung von Schnellspannern und Schablonen (Materialstärke 5-6 mm) in der Nut

16 22 28



	G	
2-CS009002	0,60 kg	8 € •

Set Schrauben M8x16 50er Pack

50 Stück, zur Befestigung von Schnellspannern an Deckplatten

16 22 28



	G	
2-CS009003	0,65 kg	8 € •

Set Vierkantmutter M8 50er Pack

50 Stück, Nutensteine für Alu Profile mit T-Nut

16 22 28



	G	
2-CS009004	0,35 kg	3 € •

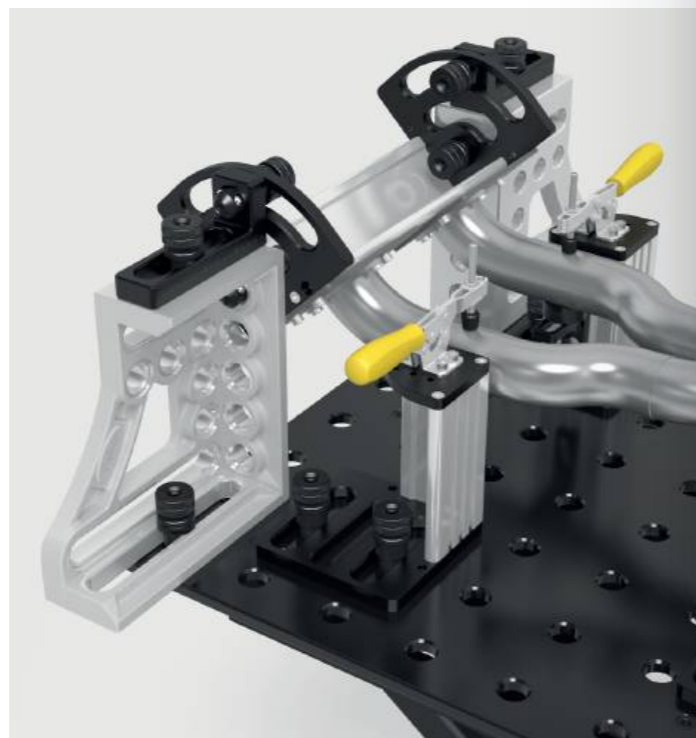
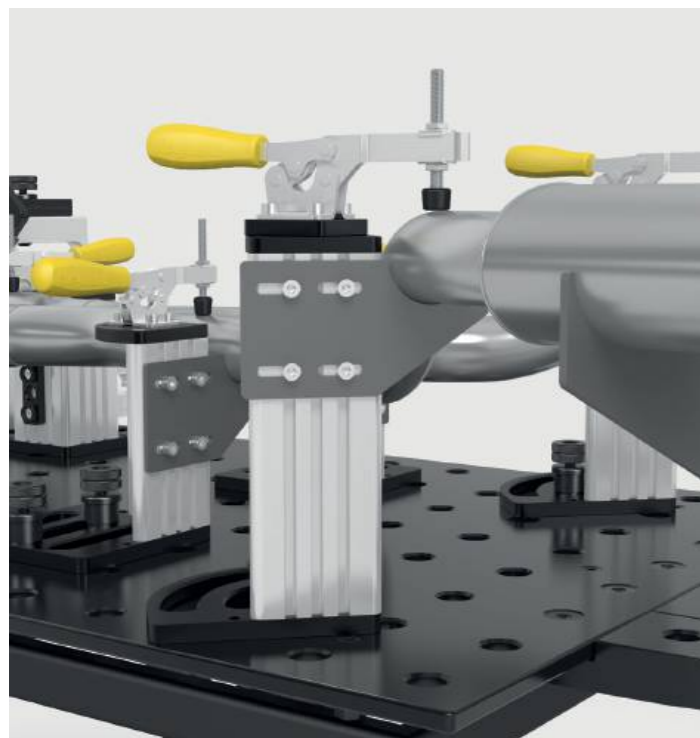

Produktempfehlung



Starter-Set 28

Lieferumfang: 4x CS000176, 4x CS000181, 4x CS280192, 2x 800653.1.N, 1x CS009001, 1x CS009002, 1x CS009003, 1x CS009004

28

	G	Aktionspreis
4-CS280001.1	22,50 kg	500 € •
		statt 538 €



Distanzring für Premium Light 4er Pack nitriert

Abstandsfläche zwischen zwei Spannelementen, wird zum Spannen auf Materialstärke 15 mm mit Bolzen 280511 benötigt, Lieferumfang: 4 Stück

DI BAR N 28

	MS (d)	G	
2-800653.1.N	10 mm	0,04 kg	9 € •



Vertikalspanner 1800 mit Adapter

Adapter CS280715.4, für Systembohrung 28 mm

28

	SP	G	Aktionspreis
4-CS280790	1,80 kN	0,91 kg	48 € •
			statt 52 €



Vertikalspanner 2200 mit Adapter

Adapter CS280715.4, für Systembohrung 28 mm

28

	SP	G	Aktionspreis
4-CS280791	2,20 kN	1,18 kg	52 € •
			statt 55 €



Horizontalspanner 1800 mit Adapter

Adapter CS280715.4, für Systembohrung 28 mm

28

	SP	G	Aktionspreis
4-CS280794	1,80 kN	0,91 kg	46 € •
			statt 49 €



Horizontalspanner 3000 mit Adapter

Adapter CS280715.4, für Systembohrung 28 mm

28

	SP	G	Aktionspreis
4-CS280795	3 kN	1,21 kg	53 € •
			statt 56 €



Schubstangenspanner 2500 mit Adapter

Adapter CS280715.4, für Systembohrung 28 mm

28

	SP	G	Aktionspreis
4-CS280792	2,50 kN	0,99 kg	59 € •
			statt 63 €



Schubstangenspanner 4000 mit Adapter

Adapter CS280715.4, für Systembohrung 28 mm

28

	SP	G	Aktionspreis
4-CS280793	4 kN	1,48 kg	74 € •
			statt 79 €

Lochplatte Premium Light 1200x800x15 Plasmanitriert

Werkzeugstahl + Plasmanitrierung, zum Spannen mit Bolzen 280511 wird Distanzring 800653.1.N benötigt

DI BAR N X8.7 28

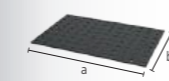

	L (a)	B (b)	MS (d)	G	
2-804004.X7	1200 mm	800 mm	15 mm	112 kg	828 € •

Weitere Lochplatten online:
www.siegmund.com/F-plates



Exzenter-Anschlag Ø 60 / Ø 100 nitriert
nutzbar auch als Auflage, stufenloses Verdrehen



	MS (d)	Ø	G	
2-280401.N	25 mm	60 mm	0,42 kg	21 € •
2-280403.N	25 mm	100 mm	1,40 kg	25 € •



Exzenter-Anschlag Ø 60 mit M10-Gewinde nitriert
für Masseanschluss, stufenloses Verdrehen



	MS (d)	Ø	G	
2-280402.N	25 mm	60 mm	0,41 kg	25 € •



Flex-Anschlag 25x140 Stahl verzinkt
Langloch, für geringe Platzverhältnisse



	L (a)	B (b)	VB (f)	MS (d)	WS (d1)	G	
2-280416	140 mm	40 mm	100 mm	25 mm	6 mm	0,37 kg	23 € •

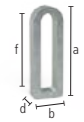

Flex-Anschlag 25x156 Aluminium
Langloch, für geringe Platzverhältnisse



	L (a)	B (b)	VB (f)	MS (d)	WS (d1)	G	
2-280412	156 mm	52 mm	100 mm	25 mm	12 mm	0,30 kg	22 € •

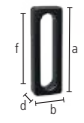

Universal-Anschlag 150 L / 200 L / 250 L nitriert
Langloch



	L (a)	B (b)	VB (f)	MS (d)	G	
2-280410.N	150 mm	50 mm	100 mm	25 mm	0,78 kg	37 € •
2-280410.1.N	200 mm	50 mm	150 mm	25 mm	1 kg	44 € •
2-280410.2.N	250 mm	50 mm	200 mm	25 mm	1,20 kg	46 € •

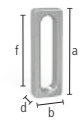

Universal-Anschlag 150 L / 225 L Aluminium
Langloch



	L (a)	B (b)	VB (f)	MS (d)	G	
2-280410.A	150 mm	50 mm	100 mm	25 mm	0,30 kg	39 € •
2-280420.A	225 mm	50 mm	100 mm	25 mm	0,55 kg	56 € •



Universal-Anschlag 225 L nitriert
Kombination aus Bohrung und Langloch, kombinierbar mit Prismen und Adaptern



	L (a)	B (b)	VB (f)	MS (d)	G	
2-280420.N	225 mm	50 mm	100 mm	25 mm	1,40 kg	56 € •

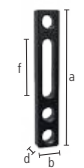

Universal-Anschlag 300 / 325 L / 500 / 525 L nitriert
Kombination aus Bohrung und Langloch



	L (a)	B (b)	VB (f)	MS (d)	G	
2-280426.N	300 mm	50 mm	100 mm	25 mm	1,85 kg	56 € •
2-280422.N	325 mm	50 mm	100 mm	25 mm	2,10 kg	58 € •
2-280427.N	500 mm	50 mm	100 mm	25 mm	3,30 kg	75 € •
2-280424.N	525 mm	50 mm	100 mm	25 mm	3,50 kg	72 € •



Universal-Anschlag 225 L FDS mit Federdruckstück brüniert
mit Federdruckstück, Kombination aus Bohrung und Langloch



	L (a)	B (b)	VB (f)	MS (d)	G	
2-280421	225 mm	50 mm	100 mm	25 mm	1,40 kg	56 € •



Universal-Anschlag 100 / 150 / 250 nitriert
mit Systembohrungen, kein Langloch, Bohrungsabstand 50 mm



	L (a)	B (b)	MS (d)	G	
2-280407.N	100 mm	50 mm	25 mm	0,75 kg	24 € •
2-280408.N	150 mm	50 mm	25 mm	1,10 kg	30 € •
2-280409.N	250 mm	50 mm	25 mm	1,80 kg	44 € •

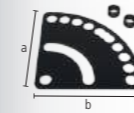

Winkel-Einstellschablone nitriert
inkl. 2x Distanzhülse, stufenloses Justieren von 0-90°



	L (a)	B (b)	MS (d)	G	
2-280455.N	250 mm	250 mm	5 mm	1,50 kg	52 € •



Universal-Anschlag 500 S / 750 S / 1000 S nitriert
Kombination aus Bohrung und Langloch



	L (a)	B (b)	VB (f)	MS (d)	G	
2-280430.N	500 mm	100 mm	200 mm	25 mm	7,90 kg	78 € •
2-280432.N	750 mm	100 mm	200 mm	25 mm	12,10 kg	99 € •
2-280434.N	1000 mm	100 mm	200 mm	25 mm	16,30 kg	112 € •



Flachwinkel 175 / 500 brüniert
Kombination aus Bohrung und Langloch



	L (a)	B (b)	H (c)	MS (d)	G	
2-280445	175 mm	175 mm	50 mm	25 mm	1,85 kg	79 € •
2-280444	500 mm	375 mm	100 mm	25 mm	12 kg	198 € •



Weitere Informationen und Zubehörteile zu diesen Produkten finden Sie online.



www.siegmund.com/
F-stop28

Anschlag- und Spannwinkel 75 L / 175 VL nitriert
mit Systembohrungen, kein Langloch



	L (a)	B (b)	H (c)	MS (d)	G	
2-280105.N	75 mm	50 mm	75 mm	25 mm	1 kg	46 € •
2-280113.N	175 mm	50 mm	175 mm	25 mm	2,40 kg	90 € •

Anschlag- und Spannwinkel 175 SL / 175 ML / 175 L / 275 L nitriert
Kombination aus Bohrung und Langloch

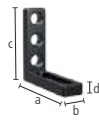

	L (a)	B (b)	H (c)	MS (d)	G	
2-280109.N	175 mm	50 mm	75 mm	25 mm	1,40 kg	76 € •
2-280109.1.N	175 mm	50 mm	125 mm	25 mm	1,80 kg	82 € •
2-280110.N	175 mm	50 mm	175 mm	25 mm	1,95 kg	97 € •
2-280112.N	175 mm	50 mm	275 mm	25 mm	2,80 kg	106 € •

Anschlag- und Spannwinkel 275 WL nitriert
Kombination aus Bohrung und Langloch, Langloch 200 mm

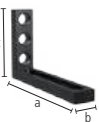

	L (a)	B (b)	H (c)	MS (d)	G	
2-280115.N	275 mm	50 mm	175 mm	25 mm	2,50 kg	106 € •

Anschlag- und Spannwinkel 175 L Aluminium
Kombination aus Bohrung und Langloch

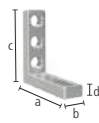

	L (a)	B (b)	H (c)	MS (d)	G	
2-280110.A	175 mm	50 mm	175 mm	25 mm	0,80 kg	108 € •

Anschlag- und Spannwinkel 175 WL nitriert
Langloch, in jede Richtung flexibel



	L (a)	B (b)	H (c)	MS (d)	G	
2-280111.N	175 mm	50 mm	175 mm	25 mm	1,80 kg	97 € •



Anschlag- und Spannwinkel 200 L nitriert
Kombination aus Bohrung und Langloch



	L (a)	B (b)	H (c)	MS (d)	G	
2-280114.N	175 mm	50 mm	200 mm	25 mm	2,71 kg	117 € •

Anschlag- und Spannwinkel 300 G / 500 G / 750 G nitriert
geeignet als Tischverlängerung, Material: GGG40



	L (a)	B (b)	H (c)	MS (d)	G		
2-280152.N	links	200 mm	75 mm	300 mm	27 mm	6,52 kg	152 € •
2-280162.N	links	200 mm	75 mm	500 mm	27 mm	9,40 kg	198 € •
2-280166.N	links	276 mm	85 mm	750 mm	27 mm	13,60 kg	243 € •
2-280167.N	rechts	276 mm	85 mm	750 mm	27 mm	13,60 kg	243 € •

Anschlag- und Spannwinkel 300 GK / 500 GK nitriert
geeignet als Tischverlängerung, für schwere Teile, Material: GGG40, paarweise Bestellung empfohlen



	L (a)	B (b)	H (c)	MS (d)	G		
2-280124.N	links	280 mm	95 mm	300 mm	27 mm	12,90 kg	239 € •
2-280126.N	rechts	280 mm	95 mm	300 mm	27 mm	12,90 kg	239 € •
2-280130.N	links	280 mm	95 mm	500 mm	27 mm	17,50 kg	296 € •
2-280132.N	rechts	280 mm	95 mm	500 mm	27 mm	17,50 kg	296 € •

Anschlag- und Spannwinkel 500 G mit Drehwinkel nitriert
geeignet als Tischverlängerung, Material: GGG40, paarweise Bestellung empfohlen

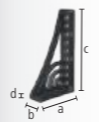

	L (a)	B (b)	H (c)	MS (d)	G		
2-280164.N	links	276 mm	95 mm	500 mm	27 mm	11,50 kg	277 € •
2-280165.N	rechts	276 mm	95 mm	500 mm	27 mm	11,50 kg	277 € •

Anschlag- und Spannwinkel 600 GK / 800 GK nitriert
geeignet als Tischverlängerung, für schwere Teile, Material: GGG40, paarweise Bestellung empfohlen

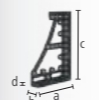

	L (a)	B (b)	H (c)	MS (d)	G		
2-280134.N	links	376 mm	95 mm	600 mm	27 mm	22,50 kg	359 € •
2-280136.N	rechts	376 mm	95 mm	600 mm	27 mm	22,50 kg	359 € •
2-280144.N	links	376 mm	95 mm	800 mm	27 mm	27 kg	439 € •
2-280146.N	rechts	376 mm	95 mm	800 mm	27 mm	27 kg	439 € •

Anschlag- und Spannwinkel 300 GK / 600 GK / 800 GK / 1200 GK
geeignet als Tischverlängerung, für schwere Teile, Härte von nitriertem Stahlguss wird nicht erreicht, paarweise Bestellung empfohlen

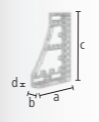

	L (a)	B (b)	H (c)	MS (d)	G		
2-280120	links	280 mm	95 mm	300 mm	27 mm	5 kg	276 € •
2-280121	rechts	280 mm	95 mm	300 mm	27 mm	5 kg	276 € •
2-280138	links	376 mm	95 mm	600 mm	27 mm	8,70 kg	432 € •
2-280139	rechts	376 mm	95 mm	600 mm	27 mm	8,70 kg	432 € •
2-280140	links	376 mm	95 mm	800 mm	27 mm	10,40 kg	531 € •
2-280141	rechts	376 mm	95 mm	800 mm	27 mm	10,40 kg	531 € •
2-280148	links	376 mm	95 mm	1200 mm	27 mm	13,50 kg	839 € •
2-280149	rechts	376 mm	95 mm	1200 mm	27 mm	13,50 kg	839 € •

Eckanbindung klein / groß Guss nitriert
diagonale Tischverlängerung im 45° Winkel, Material: GGG40



	L (a)	B (b)	H (c)	G	
2-280190.N	200 mm	150 mm	120 mm	11,80 kg	214 € •
2-280191.N	200 mm	200 mm	170 mm	15,70 kg	286 € •

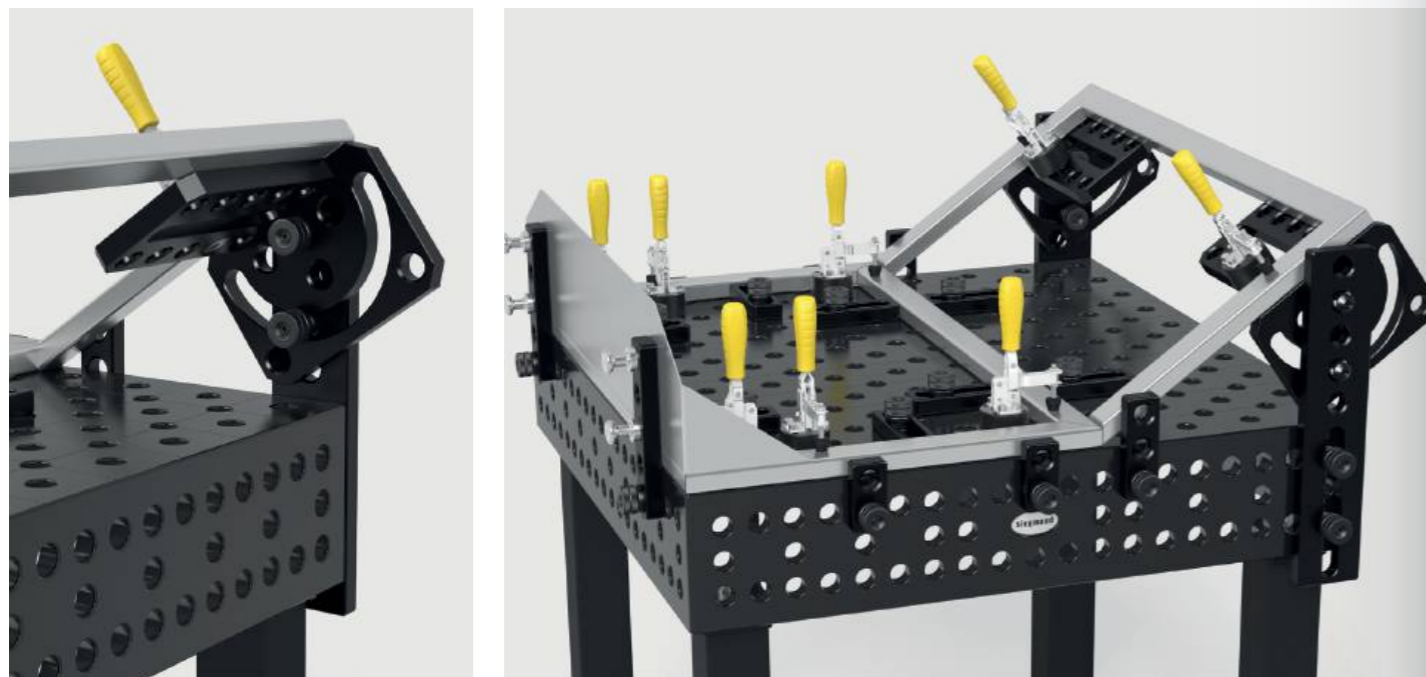

Verschiebebasis nitriert

Kombination eines Winkels mit der Verschiebebasis ermöglicht das Verschieben in zwei Achsen, Material: GGG40



	L (a)	B (b)	H (c)	G	
2-280195.N	350 mm	300 mm	50 mm	16 kg	308 € •

Drehwinkel 275 nitriert

stufenloses Justieren von 0-180°

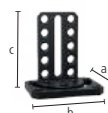

	L (a)	B (b)	H (c)	G	
2-280101.N	180 mm	250 mm	275 mm	10,20 kg	329 € •

Universalwinkel mechanische Klemmung nitriert

inkl. Einstellschablone, Winkelgrad einstellbar zwischen 10° und 150°



	SL (e)	G	
2-280170.N	350 mm	14,50 kg	359 € •

Universalwinkel hydromechanische Klemmung nitriert

stufenloses Justieren von 0-225°, passender 14er Innensechskantschlüssel (280854) nicht enthalten



	SL (e)	G	
2-280171.N	475 mm	23 kg	595 € •

Auflage- und Spannrahmen Guss 300x200x100 nitriert

Bohrungsabstand 50 mm, Material: GGG40



	L (a)	B (b)	H (c)	MS (d)	G		
2-280300.N	rechts	300 mm	200 mm	100 mm	25 mm	19,50 kg	306 € •
2-280301.N	links	300 mm	200 mm	100 mm	25 mm	19,50 kg	306 € •



Weitere Informationen und Zubehörteile zu diesen Produkten finden Sie online.



www.siegmund.com/
F-square28

Spannblock 400x350x200 Plasmanitriert

fünfseitig, Bohrungsabstand 50 mm



	L (a)	B (b)	H (c)	MS (d)	G	
2-280285.P	400 mm	350 mm	200 mm	25 mm	60 kg	690 € •

Verschiebewinkel nitriert

vierseitige Tischerverweiterung, Tischaufbau oder Anschlagleiste, Material: GGG40



	L (a)	B (b)	H (c)	G	
2-280302.N	500 mm	100 mm	100 mm	15,80 kg	254 € •

Spannschiene nitriert

vielseitiges Verbindungselement

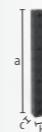

	L (a)	B (b)	H (c)	MS (d)	G	
2-280303.P	1000 mm	100 mm	100 mm	25 mm	48 kg	688 € •
2-280303.1.P	2000 mm	100 mm	100 mm	25 mm	95 kg	1.118 € •
2-280303.2.P	3000 mm	100 mm	100 mm	25 mm	141 kg	1.811 € •

Winkel U-Form 200x100 Langloch Plasmanitriert

mit Langloch, zum Verbinden von Tischen (mit Verbindungsbolzen 280560.N), als Tischverlängerung und Senkrechtaufbau, ab 500 mm mit Montagebohrungen für Tischfüße, ab 1000 mm Abstützung durch Tischfuß erforderlich



	L (a)	B (b)	H (c)	MS (d)	G	
2-280311.P	500 mm	200 mm	100 mm	25 mm	40 kg	498 € •
2-280312.P	500 mm	200 mm	100 mm	25 mm	40 kg	498 € •
2-280321.P	1000 mm	200 mm	100 mm	25 mm	72 kg	790 € •
2-280322.P	1000 mm	200 mm	100 mm	25 mm	72 kg	790 € •



Winkel U-Form 200x100 Plasmanitriert

zum Verbinden von Tischen (mit Verbindungsbolzen 280560.N), als Tischverlängerung und Senkrechtaufbau, ab 1000 mm mit Montagebohrungen für Tischfüße, ab 1000 mm Abstützung durch Tischfuß erforderlich

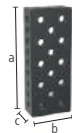

	L (a)	B (b)	H (c)	MS (d)	G	
2-280310.P	500 mm	200 mm	100 mm	25 mm	31 kg	411 € •
2-280320.P	1000 mm	200 mm	100 mm	25 mm	75 kg	718 € •
2-280330.P	1500 mm	200 mm	100 mm	25 mm	108 kg	1.086 € •
2-280340.P	2000 mm	200 mm	100 mm	25 mm	141 kg	1.393 € •

Winkel U-Form 200x200 Plasmanitriert

zum Verbinden von Tischen (mit Verbindungsbolzen 280560.N), als Tischverlängerung und Senkrechtaufbau, ab 500 mm mit Montagebohrungen für Tischfüße, ab 1000 mm Abstützung durch Tischfuß erforderlich, mit Fuß 280371 auf Fundamentschiene einsetzbar

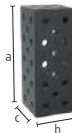

	L (a)	B (b)	H (c)	MS (d)	G	
2-280396.P	100 mm	200 mm	200 mm	25 mm	21 kg	330 € •
2-280396.1.P	200 mm	200 mm	200 mm	25 mm	31 kg	404 € •
2-280360.P	500 mm	200 mm	200 mm	25 mm	67 kg	520 € •
2-280362.P	600 mm	200 mm	200 mm	25 mm	77 kg	660 € •
2-280366.P	800 mm	200 mm	200 mm	25 mm	99 kg	798 € •
2-280370.P	1000 mm	200 mm	200 mm	25 mm	120 kg	881 € •
2-280374.P	1200 mm	200 mm	200 mm	25 mm	140 kg	1.097 € •
2-280378.P	1400 mm	200 mm	200 mm	25 mm	162 kg	1.213 € •
2-280380.P	1500 mm	200 mm	200 mm	25 mm	172 kg	1.255 € •
2-280382.P	1600 mm	200 mm	200 mm	25 mm	182 kg	1.355 € •
2-280386.P	1800 mm	200 mm	200 mm	25 mm	204 kg	1.473 € •
2-280390.P	2000 mm	200 mm	200 mm	25 mm	225 kg	1.551 € •
2-280391.P	2400 mm	200 mm	200 mm	25 mm	266 kg	1.904 € •
2-280392.P	3000 mm	200 mm	200 mm	25 mm	331 kg	2.386 € •
2-280394.P	4000 mm	200 mm	200 mm	25 mm	439 kg	2.956 € •

Winkel U-Form 200x200 Premium Light Plasmanitriert

zum Verbinden von Tischen (mit Verbindungsbolzen 800562), zum Spannen mit Bolzen 280511 wird Distanzring 800653.1.N benötigt, ab 500 mm mit Montagebohrungen für Tischfüße, ab 1000 mm Abstützung durch Tischfuß erforderlich, mit Fuß 280371 auf Fundamentschiene einsetzbar

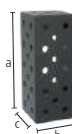

	L (a)	B (b)	H (c)	MS (d)	G	
2-800360.P	500 mm	200 mm	200 mm	15 mm	42 kg	501 € •
2-800370.P	1000 mm	200 mm	200 mm	15 mm	76 kg	848 € •
2-800380.P	1500 mm	200 mm	200 mm	15 mm	110 kg	1.209 € •
2-800390.P	2000 mm	200 mm	200 mm	15 mm	143 kg	1.490 € •

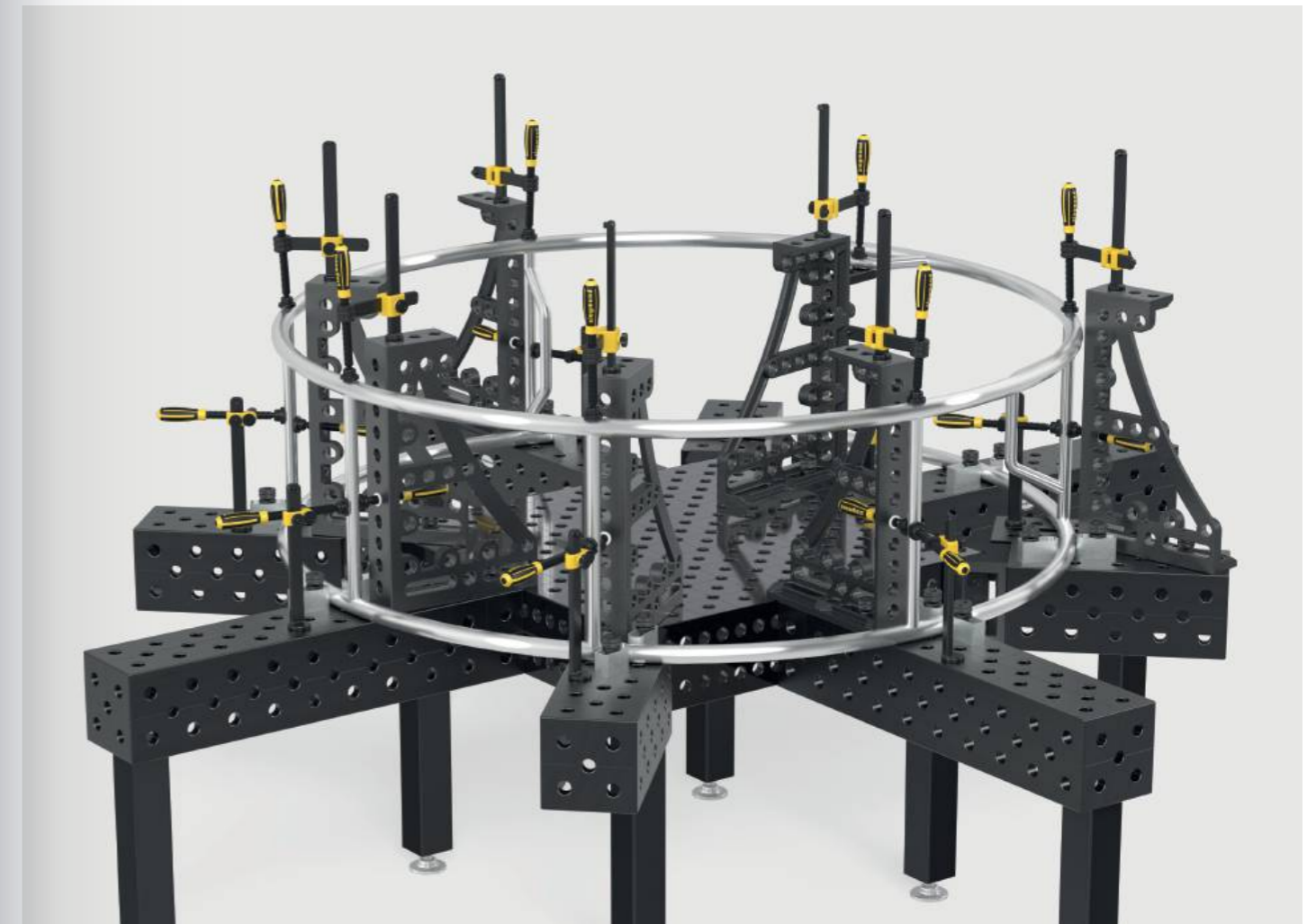

Winkel U-Form 400x200 Plasmanitriert

zum Verbinden von Tischen (mit Verbindungsbolzen 280560.N), als Tischverlängerung und Senkrechtaufbau, ab 500 mm mit Montagebohrungen für Tischfüße, ab 1000 mm Abstützung durch Tischfuß erforderlich, mit Fuß 280371 auf Fundamentschiene einsetzbar

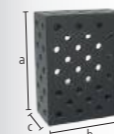

	L (a)	B (b)	H (c)	MS (d)	G	
2-280360.2.P	500 mm	400 mm	200 mm	25 mm	107 kg	811 € •
2-280370.2.P	1000 mm	400 mm	200 mm	25 mm	188 kg	1.321 € •
2-280374.2.P	1200 mm	400 mm	200 mm	25 mm	216 kg	1.866 € •
2-280380.2.P	1500 mm	400 mm	200 mm	25 mm	260 kg	2.032 € •
2-280390.2.P	2000 mm	400 mm	200 mm	25 mm	336 kg	2.424 € •
2-280391.2.P	2400 mm	400 mm	200 mm	25 mm	392 kg	2.920 € •
2-280392.2.P	3000 mm	400 mm	200 mm	25 mm	489 kg	3.591 € •
2-280394.2.P	4000 mm	400 mm	200 mm	25 mm	641 kg	4.759 € •

Winkel U-Form 400x400 Plasmanitriert

zum Verbinden von Tischen (mit Verbindungsbolzen 280560.N), ab 500 mm mit Montagebohrungen für Tischfüße, ab 1000 mm Abstützung durch Tischfuß erforderlich, mit Fuß 280371 auf Fundamentschiene einsetzbar, Diagonalmuster auf Anfrage

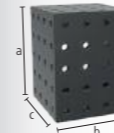

	L (a)	B (b)	H (c)	MS (d)	G	
2-280360.3.P	500 mm	400 mm	400 mm	25 mm	176 kg	1.248 € •
2-280370.3.P	1000 mm	400 mm	400 mm	25 mm	295 kg	2.082 € •
2-280374.3.P	1200 mm	400 mm	400 mm	25 mm	340 kg	2.363 € •
2-280380.3.P	1500 mm	400 mm	400 mm	25 mm	414 kg	3.007 € •
2-280390.3.P	2000 mm	400 mm	400 mm	25 mm	533 kg	3.655 € •
2-280391.3.P	2400 mm	400 mm	400 mm	25 mm	622 kg	4.557 € •
2-280392.3.P	3000 mm	400 mm	400 mm	25 mm	770 kg	5.494 € •
2-280394.3.P	4000 mm	400 mm	400 mm	25 mm	1007 kg	7.451 € •

Alu Profil Anschlag 200x50 mm (50 mm Raster)

Ausführung Vollraster mit sehr vielen Spannmöglichkeiten, Spannbolzen ohne Nut dreifach erforderlich, als Tischverlängerung oder vertikale Spannfläche, ab 1000 mm Abstützung durch Tischfuß erforderlich (Reduzierbuchse 000546 erforderlich)

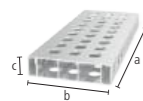

	L (a)	B (b)	H (c)	G	
4-AR28014050.V	500 mm	200 mm	50 mm	2,76 kg	52 € •
4-AR28014080.V	800 mm	200 mm	50 mm	4,37 kg	81 € •
4-AR28014100.V	1000 mm	200 mm	50 mm	5,44 kg	94 € •
4-AR28014120.V	1200 mm	200 mm	50 mm	6,52 kg	114 € •
4-AR28014150.V	1500 mm	200 mm	50 mm	8,13 kg	151 € •
4-AR28014200.V	2000 mm	200 mm	50 mm	10,82 kg	187 € •

Alu Profil Anschlag 200x50 mm (50 mm Raster mit Langloch)

Variables Spannen auch im Winkel möglich, Spannbolzen ohne Nut dreifach erforderlich, als Tischverlängerung oder vertikale Spannfläche, ab 1000 mm Abstützung durch Tischfuß erforderlich (Reduzierbuchse 000546 erforderlich)

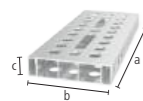

	L (a)	B (b)	H (c)	G	
4-AR28014050.VL	500 mm	200 mm	50 mm	2,69 kg	59 € •
4-AR28014080.VL	800 mm	200 mm	50 mm	4,23 kg	92 € •
4-AR28014100.VL	1000 mm	200 mm	50 mm	5,27 kg	107 € •
4-AR28014120.VL	1200 mm	200 mm	50 mm	6,31 kg	131 € •
4-AR28014150.VL	1500 mm	200 mm	50 mm	7,89 kg	171 € •
4-AR28014200.VL	2000 mm	200 mm	50 mm	10,48 kg	215 € •

Alu Profil U-Form 200x200 mm (50 mm Raster)

Ausführung Vollraster mit sehr vielen Spannmöglichkeiten, Spannbolzen ohne Nut zweifach erforderlich, als Tischverlängerung oder vertikale Spannfläche, ab 1000 mm Abstützung durch Tischfuß erforderlich (Reduzierbuchse 000546 erforderlich), Toleranz auf Ebenheit < 1,0 mm / 1000 mm

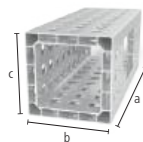

	L (a)	B (b)	H (c)	G	
4-AQ28014050.V	500 mm	200 mm	200 mm	6,10 kg	114 € •
4-AQ28014080.V	800 mm	200 mm	200 mm	9,40 kg	181 € •
4-AQ28014100.V	1000 mm	200 mm	200 mm	12 kg	227 € •
4-AQ28014120.V	1200 mm	200 mm	200 mm	14,30 kg	269 € •
4-AQ28014150.V	1500 mm	200 mm	200 mm	17,80 kg	337 € •
4-AQ28014200.V	2000 mm	200 mm	200 mm	23,70 kg	446 € •

Alu Profil U-Form 200x200 mm (50 mm Raster mit Langloch)

Variables Spannen auch im Winkel möglich, Spannbolzen ohne Nut zweifach erforderlich, als Tischverlängerung oder vertikale Spannfläche, ab 1000 mm Abstützung durch Tischfuß erforderlich (Reduzierbuchse 000546 erforderlich), Toleranz auf Ebenheit < 1,0 mm / 1000 mm

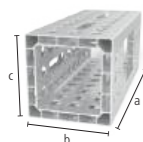

	L (a)	B (b)	H (c)	G	
4-AQ28014050.VL	500 mm	200 mm	200 mm	5,90 kg	118 € •
4-AQ28014080.VL	800 mm	200 mm	200 mm	9,14 kg	186 € •
4-AQ28014100.VL	1000 mm	200 mm	200 mm	11,60 kg	233 € •
4-AQ28014120.VL	1200 mm	200 mm	200 mm	13,85 kg	278 € •
4-AQ28014150.VL	1500 mm	200 mm	200 mm	17,35 kg	348 € •
4-AQ28014200.VL	2000 mm	200 mm	200 mm	23,04 kg	461 € •

Adapter Tischanbindung für Alu Profile

für stirnseitiges Befestigen der Profile, werden auf Klemmung in das Profil eingefügt, zur Befestigung: 2x 280511, 4x AP280528, 2x 800653.1.N (nicht im Lieferumfang enthalten)



	L (a)	B (b)	H (c)	MS (d)	G	
2-AP800399	150 mm	150 mm	79 mm	15 mm	3,40 kg	82 € •
2-AP800399.AT	150 mm	150 mm	79 mm	15 mm	1,29 kg	106 € •

Adapter für Schraubzwingen nitriert

zur Verwendung von Schraubzwingen in Alu Profilen, für Schraubzwingen: 280610.N, 280630.N, 280615.N, 280611.1, 280611.2



	L (a)	Ø	G	
2-AP280605.N	einfach	80 mm	45 mm	0,54 kg 14 € •
2-AP280602.N	zweifach	105 mm	45 mm	0,65 kg 16 € •

Leichte Spannmittel aus Aluminium

Durch den Einsatz von Aluminium entstehen leichte und stabile Bauteile, die 75 – 90% leichter sind als vergleichbare Spannmittel. Ob als Tischverlängerung oder als vertikale Spannfläche, die Alu Profile von Siegmund bieten Ihnen eine Vielzahl an Einsatzmöglichkeiten. Durch die vielseitigen Bohrungen ergeben sich viele Spann- und Kombinationsmöglichkeiten mit anderen Winkeln und Anschlägen.



Weitere Informationen und Zubehörteile zu diesen Produkten finden Sie online.



www.siegmund.com/
F-profile



Flächenspannbolzen brüniert

280590: Spannbereich ca. 47-53 mm, 280590.3: Spannbereich ca. 72-78 mm, 280590.4: Spannbereich ca. 97-103 mm, zum Spannen von Alu Profilen empfohlen, NICHT zum Verbinden von Tischen und U-Winkeln zulässig

B 28

		L (a)	SK	ZK1	ZK	AM1	AM	G	
2-280590	zweifach	100 mm	200 kN	6 kN	20 kN	20 Nm	50 Nm	0,56 kg	59 € •
2-280590.3	dreifach	125 mm	200 kN	6 kN	20 kN	20 Nm	50 Nm	0,68 kg	63 € •
2-280590.4	vierfach	150 mm	200 kN	6 kN	20 kN	20 Nm	50 Nm	0,80 kg	68 € •



Flächenspannsenkbolzen brüniert

verdeckte Verbindung von Bauteilen, 280595: Spannbereich ca. 47-53 mm, 280595.3: Spannbereich ca. 72-78 mm, 280595.4: Spannbereich ca. 97-103 mm, nicht für Langlöcher geeignet, NICHT zum Verbinden von Tischen und U-Winkeln zulässig

B 28

		L (a)	SK	ZK1	ZK	AM1	AM	G	
2-280595	zweifach	65 mm	200 kN	6 kN	10 kN	20 Nm	50 Nm	0,29 kg	41 € •
2-280595.3	dreifach	90 mm	200 kN	6 kN	10 kN	20 Nm	50 Nm	0,41 kg	46 € •
2-280595.4	vierfach	115 mm	200 kN	6 kN	10 kN	20 Nm	50 Nm	0,52 kg	51 € •



Schnellspannbolzen ohne Nut brüniert

ohne O-Ring-Nut für glatte Oberfläche, NICHT zum Verbinden von Tischen und U-Winkeln zulässig

B 28

		L (a)	SK	ZK	AM1	AM	G	
2-280511	zweifach	95 mm	220 kN	25 kN	10 Nm	25 Nm	0,54 kg	51 € •
2-280513	dreifach	120 mm	220 kN	25 kN	10 Nm	25 Nm	0,65 kg	56 € •
2-280515	vierfach	145 mm	220 kN	25 kN	10 Nm	25 Nm	0,76 kg	62 € •



Schnellspannbolzen brüniert

NICHT zum Verbinden von Tischen und U-Winkeln zulässig

B 28

		L (a)	SK	ZK	AM1	AM	G	
2-280510	zweifach	95 mm	220 kN	25 kN	10 Nm	25 Nm	0,54 kg	51 € •



Senkbolzen ohne Nut brüniert

verdeckte Verbindung von Bauteilen, nur zum Spannen von Alu Profilen, Aluminium-Teile nur handfest anziehen

B 28

		L (a)	SK	ZK	AM1	G	
2-AP280528	zweifach	65 mm	220 kN	3 kN	10 Nm	0,28 kg	33 € •
2-AP280529	dreifach	92 mm	220 kN	3 kN	10 Nm	0,40 kg	39 € •
2-AP280530	vierfach	117 mm	220 kN	3 kN	10 Nm	0,50 kg	45 € •



Senkbolzen Premium Light <-> Premium Light brüniert

Spannen von 2 Bauteilen Premium Light (Materialstärke 15 mm), verdeckte Verbindung von Bauteilen, nicht für Alu Profile geeignet, nicht für Langlöcher geeignet

B 28

		L (a)	Ø	SK	ZK	AM	G	
2-800528		46 mm	31 mm	220 kN	10 kN	25 Nm	0,20 kg	40 € •



Senkbolzen brüniert

verdeckte Verbindung von Bauteilen, NICHT zum Verbinden von Tischen und U-Winkeln zulässig, nicht für Alu Profile geeignet, nicht für Langlöcher geeignet

B 28

		L (a)	SK	ZK	AM	G	
2-280528	zweifach	66 mm	220 kN	10 kN	25 Nm	0,30 kg	41 € •
2-280529	dreifach	91 mm	220 kN	10 kN	25 Nm	0,41 kg	47 € •



Verbindungsbolzen mit Bund brüniert

zum Verbinden von Tischen, U-Winkeln und Alu Profilen, für Langlöcher geeignet, fixe Langzeitverbindung

B 28

		L (a)	SK	ZK	AM1	AM	G	
2-280583	zweifach	70 mm	200 kN	15 kN	25 Nm	25 Nm	0,39 kg	25 € •
2-280584	dreifach	95 mm	200 kN	15 kN	25 Nm	25 Nm	0,51 kg	30 € •
2-280585	vierfach	120 mm	200 kN	15 kN	25 Nm	25 Nm	0,63 kg	35 € •



Kugelspannbolzen flach ohne Nut brüniert

geringer Überstand, NICHT zum Verbinden von Tischen und U-Winkeln zulässig, für Alu Profile geeignet, für Langlöcher geeignet

B 28

		L (a)	SK	ZK	AM1	AM	G	
2-280524	zweifach	74 mm	220 kN	25 kN	10 Nm	25 Nm	0,36 kg	45 € •
2-280525	dreifach	99 mm	220 kN	25 kN	10 Nm	25 Nm	0,42 kg	51 € •



Schnellspannbolzen verstellbar ohne Nut brüniert

280571: Spannbereich ca. 25-50 mm, 280573: Spannbereich ca. 50-75 mm, Spannen kundenspezifischer Laserschablonen, für Alu Profile geeignet, Aluminium-Teile nur handfest anziehen, NICHT zum Verbinden von Tischen und U-Winkeln zulässig

100 B 28

		L (a)	SK	ZK	AM1	AM	G	
2-280571	zweifach	115 mm	220 kN	25 kN	10 Nm	25 Nm	0,67 kg	56 € •
2-280573	dreifach	140 mm	220 kN	25 kN	10 Nm	25 Nm	0,83 kg	69 € •



Universalbolzen Komfort brüniert

280532: Spannbereich ca. 45-53 mm, 280533: Spannbereich ca. 70-78 mm, NICHT zum Verbinden von Tischen und U-Winkeln zulässig

B 28

		L (a)	SK	ZK	AM1	AM	G	
2-280532	zweifach	100 mm	200 kN	25 kN	10 Nm	25 Nm	0,60 kg	54 € •
2-280533	dreifach	125 mm	200 kN	25 kN	10 Nm	25 Nm	0,70 kg	60 € •

Ausführung: zweifach / dreifach / vierfach





Verbindungsbolzen / Siegmund Light <-> Siegmund Light brüniert

zum Verbinden von Siegmund Light Produkten (15 mm Materialstärke), nicht für Alu Profile geeignet, fixe Langzeitverbindung

		L (a)	SK	ZK	AM	G	
	2-800560	26 mm	200 kN	10 kN	25 Nm	0,15 kg	21 € •

Verbindungsbolzen / Siegmund <-> Siegmund Light brüniert

zum Verbinden von Siegmund und Siegmund Light (25 mm und 15 mm Materialstärke), nicht für Alu Profile geeignet, fixe Langzeitverbindung

		L (a)	SK	ZK	AM	G	
	2-800562	40 mm	200 kN	10 kN	25 Nm	0,15 kg	21 € •



Verbindungsbolzen nitriert

zum Verbinden von Tischen und U-Winkeln, nicht für Alu Profile geeignet, nicht für Langlöcher geeignet, fixe Langzeitverbindung

		L (a)	SK	ZK	AM	G	
	2-280560.N	50 mm	200 kN	10 kN	25 Nm	0,18 kg	21 € •

Verbindungsbolzen brüniert

zum Verbinden von Tischen und U-Winkeln, nicht für Alu Profile geeignet, nicht für Langlöcher geeignet, fixe Langzeitverbindung

		L (a)	SK	ZK	AM	G	
	2-280561	75 mm	200 kN	10 kN	25 Nm	0,20 kg	26 € •
	2-280562	100 mm	200 kN	10 kN	25 Nm	0,34 kg	31 € •

➔ Weitere Informationen und Zubehörteile zu diesen Produkten finden Sie online.



www.siegmund.com/
F-bolt28

Schnellspannbolzen mit Griff brüniert

Spannen ohne Werkzeugeinsatz, Spannbereich 33-60 mm, NICHT zum Verbinden von Tischen und U-Winkeln zulässig

		L (a)	SK	ZK	G	
	2-280516	235 mm	220 kN	25 kN	0,63 kg	66 € •

Verbindungsbolzen sechskant brüniert

nicht für Alu Profile geeignet, für Langlöcher geeignet, fixe Langzeitverbindung

		L (a)	SK	ZK	AM	G	
	2-280550.1	58 mm	200 kN	20 kN	25 Nm	0,40 kg	29 € •

Absteckbolzen brüniert

ersetzt kostengünstig zweiten Spannbolzen, NICHT zum Verbinden von Tischen und U-Winkeln zulässig

		L (a)	G	
	2-280540	70 mm	0,40 kg	14 € •

Universalbolzen Basic brüniert

280536: Spannbereich ca. 42-57 mm, 280537: Spannbereich ca. 67-82 mm, NICHT zum Verbinden von Tischen und U-Winkeln zulässig, Bohrung vor Benutzung reinigen, nicht für Alu Profile geeignet

		L (a)	SK	ZK	AM	G	
	2-280536	84 mm	200 kN	25 kN	25 Nm	0,43 kg	44 € •
	2-280537	108 mm	200 kN	25 kN	25 Nm	0,55 kg	49 € •

Magnetspannbolzen Aluminium

Spannen ohne Werkzeugeinsatz, geeignet für druckempfindliche Teile oder wenn Gegenhalten nicht möglich

		HK	L (a)	SF	G	
	2-280740	180 kN	68 mm	25 mm	0,09 kg	26 € •
	2-280740.1	180 kN	93 mm	50 mm	0,13 kg	31 € •
	2-280740.2	180 kN	118 mm	75 mm	0,16 kg	36 € •

Distanzring für Magnetspanner brüniert

Abstandsfläche zwischen zwei Spannelementen

		L (a)	G	
	2-280741	25 mm	0,12 kg	7 € •

Distanzring für Premium Light 4er Pack nitriert

Abstandsfläche zwischen zwei Spannelementen, wird zum Spannen auf Materialstärke 15 mm mit Bolzen 280511 benötigt, Lieferumfang: 4 Stück

		MS (d)	G	
	2-800653.1.N	10 mm	0,04 kg	9 € •





Professional Schraubzwinde nitriert

Prisma auswechselbar, Kugeldurchmesser Spindel 16 mm, Trapezgewinde Spindel 20x4 mm, Vertikalstrebe ist gehärtet



2-280610.N

SP	B (b)	H (c)	G	
5 kN	220 mm	310 mm	2,70 kg	76 € •



Professional Schraubzwinde XL nitriert

Prisma auswechselbar, Kugeldurchmesser Spindel 16 mm, Trapezgewinde Spindel 20x4 mm, Vertikalstrebe ist gehärtet



2-280612.N

SP	B (b)	H (c)	G	
7 kN	220 mm	310 mm	3,40 kg	87 € •

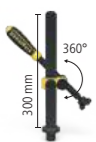

Professional Schraubzwinde 45°/90° nitriert

Prisma auswechselbar, Kugeldurchmesser Spindel 16 mm, Trapezgewinde Spindel 20x4 mm, stufenloses Verdrehen von 0-360°, Vertikalstrebe ist gehärtet



2-280630.N

SP	H (c)	G	
5 kN	310 mm	2,30 kg	71 € •



Professional Schnellspannzwinde nitriert

Vertikalstrebe ist gehärtet



2-280615.N

SP	B (b)	H (c)	G	
5 kN	275 mm	310 mm	2 kg	98 € •



Basic Rohrschraubzwinde 180° brüniert / nitriert

Prisma auswechselbar, Kugeldurchmesser Spindel 16 mm, Trapezgewinde Spindel 20x4 mm, Spannen im 180°-Winkel, Fixierung mit Stellring



2-280625

SP	B (b)	H (c)	G	
3 kN	220 mm	250 mm	2,30 kg	64 € •



Rohrschraubzwinde Universal brüniert / nitriert

Prisma auswechselbar, Kugeldurchmesser Spindel 16 mm, Trapezgewinde Spindel 20x4 mm, Spannen im Winkel +/- 42°, Fixierung mit Stellring



2-280604

SP	B (b)	H (c)	G	
3 kN	265 mm	250 mm	2,30 kg	77 € •

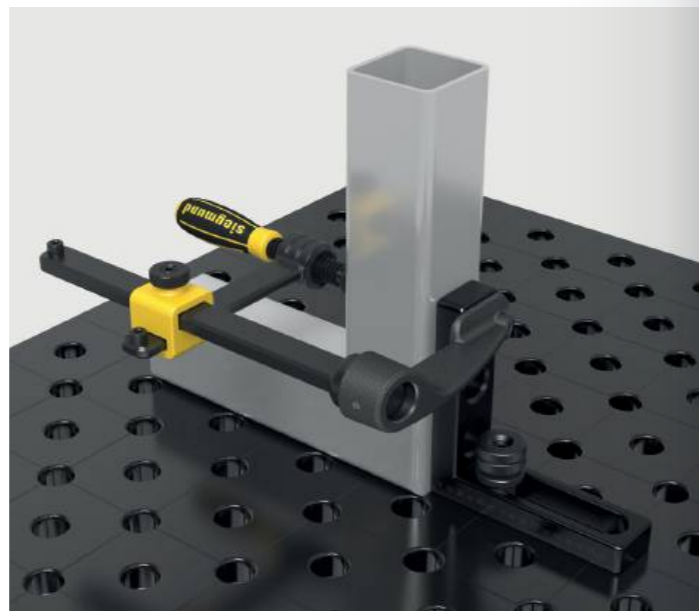

Basic Rohrschraubzwinde 90° nitriert

Prisma auswechselbar, Kugeldurchmesser Spindel 16 mm, Spannen im Winkel 90°, Trapezgewinde Spindel 20x4 mm, stufenloses Verdrehen von 0-360°, Fixierung mit Stellring



2-280608.N

SP	H (c)	G	
3 kN	230 mm	1,40 kg	52 € •



Senkrechtspanner

mit Gewindebuchse 280618.N in Bohrung verwendbar, Trapezgewinde Spindel 20x4 mm



2-009902

H (c)	G	
85 mm	0,40 kg	74 € •



Professional Schraubzwinde mit Senkrechtspanner

Prisma auswechselbar, Kugeldurchmesser Spindel 16 mm, Trapezgewinde Spindel 20x4 mm, Vertikalstrebe ist gehärtet



2-280611.1

SP	B (b)	H (c)	G	
2,50 kN	222 mm	310 mm	3,30 kg	107 € •



Professional Schraubzwinde 45°/90° mit Senkrechtspanner

Prisma auswechselbar, Kugeldurchmesser Spindel 16 mm, Trapezgewinde Spindel 20x4 mm, Vertikalstrebe ist gehärtet



2-280611.2

SP	H (c)	G	
2,50 kN	310 mm	2,20 kg	105 € •



C-Erweiterung für Zwingen nitriert

Kompatibel mit: 280604, 280610.N, 280611.1, 280615.N, 280625



2-280680.N

L (a)	B (b)	H (c)	G	
206 mm	66 mm	45 mm	1 kg	18 € •

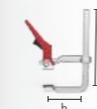

Schnellspannzwinde konventionell

Spannen unabhängig vom Bohrungsraster



2-280616

L (a)	B (b)	G	
200 mm	100 mm	1,10 kg	62 € •

2-280616.1

250 mm	120 mm	1,50 kg	71 € •
--------	--------	---------	---------------

2-280616.2

300 mm	140 mm	2,30 kg	84 € •
--------	--------	---------	---------------

2-280616.3

400 mm	120 mm	2,50 kg	89 € •
--------	--------	---------	---------------

Schnellspanner 100

Länge Spannarm 100 mm, Klemmbereich 0-100 mm, Befestigung in Systembohrungen



	L (a)	B (b)	H (c)	G	
2-280706	340 mm	30 mm	150 mm	1,20 kg	64 € •

Schnellspanner 160

Länge Spannarm 160 mm, Klemmbereich 0-140 mm, Befestigung in Systembohrungen



	L (a)	B (b)	H (c)	G	
2-280707	360 mm	30 mm	150 mm	1,20 kg	64 € •

Adapter 45° für Schraubzwinde 280610.N brüniert

für Schraubzwinde 280610.N



	L (a)	B (b)	H (c)	G	
2-280663	75 mm	30 mm	55 mm	0,18 kg	20 € •

Adapter 45° für Schraubzwinde XL 280612.N brüniert

für Schraubzwinde XL 280612.N



	L (a)	B (b)	H (c)	G	
2-280663.1	75 mm	30 mm	60 mm	0,18 kg	22 € •

Winkelbuchse 45° für Spannrohr

für Spannrohr 280750, 280642, mit Gewindebuchse 280618.N auch mit Gewindespindel verwendbar, Achsabstand 40 mm



	L (a)	B (b)	H (c)	G	
2-280770	80 mm	40 mm	40 mm	0,32 kg	30 € •

Winkelbuchse 90° für Spannrohr

für Spannrohr 280750, 280642, mit Gewindebuchse 280618.N auch mit Gewindespindel verwendbar, Achsabstand 40 mm



	L (a)	B (b)	H (c)	G	
2-280771	80 mm	40 mm	40 mm	0,32 kg	29 € •

Winkelmuffe 45° für Spannrohr

für Spannrohr 280750, 280642, mit Gewindebuchse 280618.N auch mit Gewindespindel verwendbar, Achsabstand 40 mm



	L (a)	B (b)	H (c)	G	
2-280772	100 mm	67 mm	40 mm	0,32 kg	17 € •

Winkelmuffe 90° für Spannrohr

für Spannrohr 280750, 280642, mit Gewindebuchse 280618.N auch mit Gewindespindel verwendbar, Achsabstand 40 mm



	L (a)	B (b)	H (c)	G	
2-280773	85 mm	85 mm	40 mm	0,39 kg	17 € •

Gewindebuchse Tr 20x4 nitriert

für 280610.N, 280612.N, 280625, Trapezgewinde 20x4 mm für 28er Schraubzwingenspindel, in jeder Systembohrung einsetzbar



	H (c)	Ø	G	
2-280618.N	22 mm	30 mm	0,05 kg	7 € •

Gewindebuchse Tr 12x3 brüniert

Trapezgewinde 12x3 mm für 16er Schraubzwingenspindel, in jeder Systembohrung einsetzbar



	H (c)	Ø	G	
2-280619	23 mm	32 mm	0,07 kg	9 € •

Prisma für Schraubzwingen

für Spindel mit Kugeldurchmesser 16 mm, kompatibel mit 28er Bohrungen und Zwingen



	H (c)	Ø	G	
2-280657.1.N	24 mm	40 mm	0,09 kg	10 € •
2-280658.E	21 mm	40 mm	0,10 kg	14 € •
2-280659.PA	24 mm	40 mm	0,01 kg	12 € •
2-280657.1.AE	28 mm	40 mm	0,08 kg	18 € •

Druckteller rund für Schraubzwingen

für Spindel mit Kugeldurchmesser 16 mm, nur für Zwingen geeignet, zum Spannen in Ecken oder Nuten



	H (c)	Ø	G	
2-280660	20 mm	35 mm	0,07 kg	10 € •
2-280660.E	20 mm	35 mm	0,07 kg	14 € •
2-280660.PA	20 mm	35 mm	0,01 kg	12 € •

Druckteller-Rohling für Schraubzwingen blank

für Spindel mit Kugeldurchmesser 16 mm, kompatibel mit 28er Bohrungen und Zwingen, zur kundenspezifischen Anpassung



	H (c)	Ø	G	
2-280661	30 mm	40 mm	0,18 kg	14 € •

Duo Prisma Ø 40

für Spindel mit Kugeldurchmesser 16 mm, kompatibel mit 28er Bohrungen und Zwingen



	H (c)	Ø	G	
2-280650	35 mm	40 mm	0,15 kg	20 € •
2-280650.A	35 mm	40 mm	0,05 kg	22 € •
2-280650.PA	35 mm	40 mm	0,02 kg	22 € •

Spannbrücke 2P für Schraubzwingen

2 Spannpunkte gleichzeitig, Prisma auswechselbar, Lieferumfang: 1 Spannbrücke, 2 Kugelpins, 2 Prismen



	L (a)	B (b)	H (c)	G	
2-280210	170 mm	35 mm	20 mm	0,80 kg	48 € •

Spannbrücke 3P für Schraubzwingen

3 Spannpunkte gleichzeitig, Prisma auswechselbar, Lieferumfang: 1 Spannbrücke, 3 Kugelpins, 3 Prismen



	L (a)	B (b)	H (c)	G	
2-280211	170 mm	35 mm	20 mm	1 kg	60 € •



Weitere Informationen und Zubehörteile zu diesen Produkten finden Sie online.



www.siegmund.com/
F-clamp28



Prisma Ø 50 135° mit eingeschraubtem Bund

M16-Gewinde für z. B. Prisma-Verlängerung Artikel-Nr. 280649, für Rohre bis Ø 80 mm

		H (c)	Ø	G	
2-280648.1.N	28 N BAR	20 mm	50 mm	0,20 kg	28 € •
2-280648.1.A	28 AL	20 mm	50 mm	0,07 kg	33 € •
2-280648.1.PA	28 PA	20 mm	50 mm	0,03 kg	36 € •



Vario Prisma Ø 50 90° / 120° mit eingeschraubtem Bund

M16-Gewinde für z. B. Prisma-Verlängerung Artikel-Nr. 280649, für Rund-/Vierkantrohre bis Ø 50 mm

		H (c)	Ø	G	
2-280645.1	28 B	20 mm	50 mm	0,20 kg	31 € •
2-280645.1.A	28 AL	20 mm	50 mm	0,07 kg	36 € •
2-280645.1.PA	28 PA	20 mm	50 mm	0,03 kg	38 € •



Prisma Ø 60 135° mit eingeschraubtem Bund

M16-Gewinde für z. B. Prisma-Verlängerung Artikel-Nr. 280649, für Rohre bis Ø 80 mm

		H (c)	Ø	G	
2-280651.1.N	28 N BAR	30 mm	60 mm	0,52 kg	31 € •
2-280651.1.A	28 AL	30 mm	60 mm	0,18 kg	36 € •
2-280651.1.PA	28 PA	30 mm	60 mm	0,08 kg	38 € •



Prisma Ø 80 90° mit eingeschraubtem Bund

M16-Gewinde für z. B. Prisma-Verlängerung Artikel-Nr. 280649, für Rund-/Vierkantrohre bis Ø 100 mm

		H (c)	Ø	G	
2-280647.1	28 B	40 mm	80 mm	1,01 kg	38 € •
2-280647.1.A	28 AL	40 mm	80 mm	0,55 kg	44 € •
2-280647.1.PA	28 PA	40 mm	80 mm	0,19 kg	46 € •



Prisma Ø 120 157° mit eingeschraubtem Bund

M16-Gewinde für z. B. Prisma-Verlängerung Artikel-Nr. 280649, für Rohre bis Ø 400 mm

		H (c)	Ø	G	
2-280652.1	28 B	30 mm	120 mm	1,70 kg	53 € •
2-280652.1.A	28 AL	30 mm	120 mm	0,70 kg	64 € •
2-280652.1.PA	28 PA	30 mm	120 mm	0,30 kg	72 € •

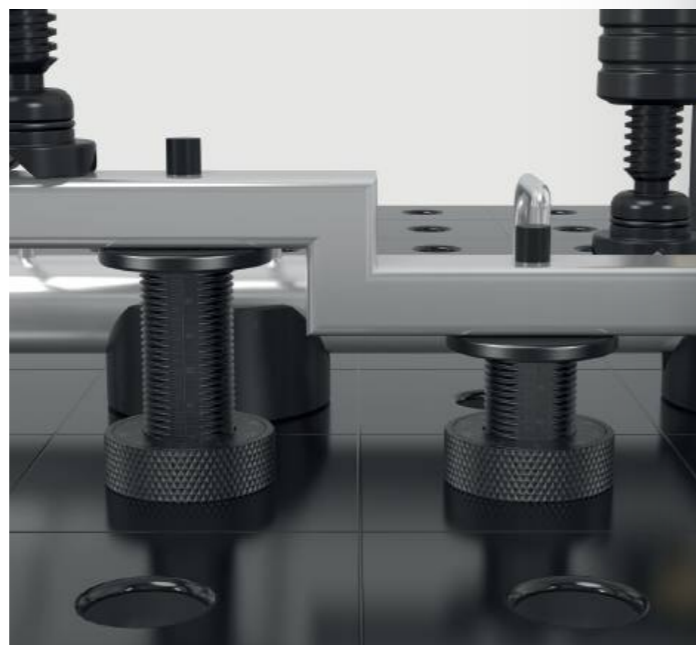

Spannkegel Brüniert

zur Aufnahme von Rund-/Vierkantrohren bis Ø 80 mm, Spannen mit Bolzen

	H (c)	Ø	G	
2-280670	70 mm	80 mm	1,40 kg	35 € •



Schraubunterlage Ø 80 Brüniert

Feinjustierung Höhe im Bereich 75-110 mm, kombinierbar mit Auflegesatz 280821 und Prisma-Verlängerungen

	H (c)	Ø	G	
2-280822	75-110 mm	80 mm	2,30 kg	79 € •



Auflage höhenverstellbar mit Skala Brüniert

inkl. Gewindestift, Höhe stufenlos einstellbar zwischen 20-105 mm, Gewindestift zur Aufnahme von Prismen

	H (c)	Ø	G	
2-280824	144 mm	50 mm	0,87 kg	48 € •



Prisma-Einschraubbund mit Senkschraube nitriert

zur Befestigung von Prismen in Bohrungen

	L (a)	Ø	G	
2-280669.N	17 mm	28 mm	0,14 kg	10 € •

Prisma-Verlängerung brüniert

kompatibel mit Prismen, Auflegesatz 280821 und Schraubunterlage 280822

B 28



	L (a)	Ø	G	
2-280649	25 mm	28 mm	0,11 kg	13 € •
2-280649.1	50 mm	28 mm	0,22 kg	15 € •
2-280649.2	100 mm	28 mm	0,45 kg	18 € •
2-280649.3	150 mm	28 mm	0,69 kg	24 € •

Auflegesatz 11-teilig brüniert

zum Ausgleich von 1-100 mm Höhendifferenz, mit M10-Gewinde

B 28



	L (a)	Ø	G	
2-280821	125 mm	50 mm	1,95 kg	52 € •

Auflageturm brüniert

variable Auflagefläche, mit M10-Gewinde

B 28



	L (a)	Ø	G	
2-280821.1	125 mm	50 mm	0,60 kg	26 € •

Scheibensatz

Stufungen der Scheiben: 1 / 2 / 3 / 4 / 5 / 10 / 20 / 40 / 50 mm inkl. 1/10" Zollscheibe 2,54 mm

28



	Ø	G	
2-280821.2	50 mm	1,35 kg	26 € •

Vertikalrohr

für Multispann-Auflagenturm modular

28



	H (c)	Ø	G	
2-280646.1	225 mm	57 mm	1,70 kg	53 € •
2-280646.2	475 mm	57 mm	2,94 kg	60 € •
2-280646.3	725 mm	57 mm	4,24 kg	67 € •
2-280646.4	975 mm	57 mm	5,54 kg	77 € •

Platte klein / groß

für Multispann-Auflagenturm modular

28

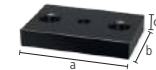

	L (a)	B (b)	H (c)	G	
2-280646	120 mm	120 mm	25 mm	2,23 kg	26 € •
2-280646.5	150 mm	100 mm	25 mm	2,60 kg	40 € •

Gusskreuz inkl. Handrad

für Multispann-Auflagenturm modular, Kompatible Horizontalstreben: 280638.N, 280638.1.N, 280638.2.N

28



	L (a)	B (b)	H (c)	G	
2-280617.5H	104 mm	80 mm	56 mm	1,27 kg	32 € •



Weitere Informationen und Zubehörteile zu diesen Produkten finden Sie online.



www.siegmond.com/
F-prism28

Gewindebuchse für M16-Gewinde brüniert

für Distanzhalter

B 28



	H (c)	Ø	G	
2-280825	23 mm	30 mm	0,07 kg	15 € •

Distanzhalter 100

mit Gewindebuchse 280825 in Winkeln oder Anschlägen einsetzbar, M16-Gewinde

28



	L (a)	Ø	G	
2-280175	100 mm	50 mm	0,52 kg	39 € •
2-280176	100 mm	75 mm	0,92 kg	44 € •
2-280177	100 mm	100 mm	1,42 kg	47 € •

Distanzhalter 150

mit Gewindebuchse 280825 in Winkeln oder Anschlägen einsetzbar, M16-Gewinde

28











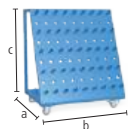

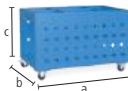

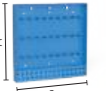
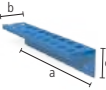
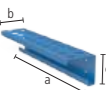

	L (a)	Ø	G	
2-280175.1	150 mm	50 mm	0,60 kg	41 € •
2-280176.1	150 mm	75 mm	1 kg	45 € •
2-280177.1	150 mm	100 mm	1,50 kg	49 € •

Distanzhalter & Gewindebuchse

Der Distanzhalter ist in Kombination mit der Gewindebuchse für M16 Gewinde (Artikel-Nr. 280825) und einem Winkel oder Anschlag universell einsetzbar. Durch den einfachen Drehmechanismus ist jeder Abstand schnell und präzise justierbar. Als Gegenstück zum Distanzhalter dient in der Regel eine Schraubzwinge, ein Anschlagwinkel oder Ähnliches.



	Werkzeugwagen pulverbeschichtet Zulässiges Gesamtgewicht 240 kg							28
2-280910		L (a)	B (b)	H (c)	G			
		650 mm	900 mm	1020 mm	50 kg			720 € •
	Abdeckplane für Werkzeugwagen 280910							28
2-280915					G			
					3,20 kg			267 € •
	Werkzeugwagen kompakt pulverbeschichtet praktische Aufbewahrung unter Schweißbisch möglich							28
2-280911		L (a)	B (b)	H (c)	G			
		1000 mm	650 mm	640 mm	61 kg			727 € •
	Abdeckplane für Werkzeugwagen kompakt 280911							28
2-280916					G			
					3,20 kg			267 € •
	Werkzeugwand pulverbeschichtet Befestigung mit Bolzen am Schweißbisch oder mit Schrauben an der Wand							28
2-280912		L (a)	B (b)	H (c)	G			
		800 mm	100 mm	800 mm	22,50 kg			277 € •
	Modul für Werkzeugwand pulverbeschichtet für Schraubzwingen / Prismen / Bolzen, Rückwandplatte nicht im Lieferumfang enthalten							28
2-280930		L (a)	B (b)	H (c)	Ø	G		
		500 mm	100 mm	110 mm	28 mm	2,20 kg		79 € •
	Modul für Werkzeugwand ohne Hülsen pulverbeschichtet für Prismen / Bolzen, Rückwandplatte nicht im Lieferumfang enthalten							28
2-280931		L (a)	B (b)	H (c)	Ø	G		
		500 mm	100 mm	110 mm	28 mm	1,90 kg		53 € •
	Aufnahmepin für Zubehörwand brüniert							28
2-280936		L (a)	Ø	G				
		37 mm	28 mm	0,10 kg				3 € •
	Schweißschutzwand Befestigung mit 2 Bolzen (16: 000520, 22: 002822, 28: 280511), produktionstechnisch nicht kratzerfrei, farbige Lackierung als Sonderanfertigung gegen Aufpreis erhältlich							16 22 28
2-280980		L (a)	B (b)	H (c)	G			
		1600 mm	50 mm	800 mm	23 kg			194 € •

	Masseanschluss Komfort gewährleistet 100%igen Kontakt zum Schweißbisch, Befestigung in Systembohrungen, Belastung bis 500 Ampere, Kabelquerschnitt 70-95 mm ²							16 22 28
2-000810					G			
					0,66 kg			46 € •
	Brennerhalter brüniert in Systembohrung positionierbar							28
2-280920				H (c)	G			
				200 mm	0,50 kg			30 € •
	Innensechskantschlüssel Größe 6 gelb							28
2-280852.1					G			
					0,09 kg			15 € •
	Innensechskantschlüssel Größe 14 zum Anziehen der Universalbolzen und des großen Universalwinkels							28
2-280854					G			
					0,45 kg			15 € •
	Bürste Ø 30 mit Schutzkappe zur Reinigung der Systembohrungen							28
2-280820				Ø	G			
				30 mm	0,06 kg			20 € •
	Bürste Ø 30 für Bohrmaschine / 10-Pack zur Reinigung der Systembohrungen							28
2-280820.10				Ø	G			
				30 mm	0,06 kg			60 € •
	Transportbügel mit Befestigungsplatte nitriert 1800 kg Traglast (mit 2x 280511), 1000 kg Traglast (mit 2x 002822), weitere Anwendungshinweise zum Artikel online beachten!							28
2-000830.N		L (a)	B (b)	H (c)	G			
		150 mm	150 mm	25 mm	4,70 kg			56 € •
	Transportbügel nitriert 2500 kg Traglast (mit 2x 280511), 1000 kg Traglast (mit 2x 002822), 700 kg Traglast (mit 2x 160511), weitere Anwendungshinweise zum Artikel online beachten!							16 22 28
2-000835.N		L (a)	B (b)	H (c)	G			
		200 mm	100 mm	165 mm	4,50 kg			100 € •



Weitere Informationen und Zubehörteile zu diesen Produkten finden Sie online.



www.siegmund.com/
F-accessories28

Basic

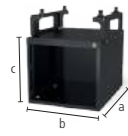

Sub Table Box abschließbar für Basic

pulverbeschichtet, Stauraum unter Ihrem Schweißbisch, 360 mm Platz für Schubladen, abschließbar, inkl. zwei Schlüssel

28

	L (a)	B (b)	H (c)	TF	G	
2-281990	630 mm	485 mm	430 mm	100 kg	31 kg	351 € •

%

Set Sub Table Box abschließbar für Basic inkl. 2 Schubladen

inkl. Schubladen (2x 004230), pulverbeschichtet, Stauraum unter Ihrem Schweißbisch, abschließbar, inkl. zwei Schlüssel, wird vormontiert geliefert, Auszugsmaß Schublade 500 mm

28



	L (a)	B (b)	H (c)	TF	G	Aktionspreis
2-281990.1	630 mm	485 mm	430 mm	100 kg	45 kg	498 € • statt 504 €

%

Set Sub Table Box abschließbar für Basic inkl. 3 Schubladen

inkl. Schubladen (1x 004220, 1x 004225, 1x 004230), pulverbeschichtet, Stauraum unter Ihrem Schweißbisch, abschließbar, inkl. zwei Schlüssel, wird vormontiert geliefert, Auszugsmaß Schublade 500 mm

28



	L (a)	B (b)	H (c)	TF	G	Aktionspreis
2-281990.2	630 mm	485 mm	430 mm	100 kg	50 kg	546 € • statt 560 €



Weitere Informationen und Zubehörteile zu diesen Produkten finden Sie online.



www.siegmund.com/
F-stbox

Professional 750 / Extreme 8.7 / Extreme 8.8 PLUS

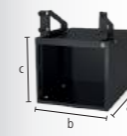

Sub Table Box abschließbar

pulverbeschichtet, Stauraum unter Ihrem Schweißbisch, 360 mm Platz für Schubladen, abschließbar, inkl. zwei Schlüssel, Kompatibel mit PLUS Tischen

28

	L (a)	B (b)	H (c)	TF	G	
2-280990	630 mm	485 mm	430 mm	100 kg	30 kg	351 € •

%

Set Sub Table Box abschließbar inkl. 2 Schubladen

inkl. Schubladen (2x 004230), pulverbeschichtet, Stauraum unter Ihrem Schweißbisch, abschließbar, inkl. zwei Schlüssel, Kompatibel mit PLUS Tischen, wird vormontiert geliefert, Auszugsmaß Schublade 500 mm

28



	L (a)	B (b)	H (c)	TF	G	Aktionspreis
2-280990.1	630 mm	485 mm	430 mm	100 kg	44 kg	498 € • statt 504 €

%

Set Sub Table Box abschließbar inkl. 3 Schubladen

inkl. Schubladen (1x 004220, 1x 004225, 1x 004230), pulverbeschichtet, Stauraum unter Ihrem Schweißbisch, abschließbar, inkl. zwei Schlüssel, Kompatibel mit PLUS Tischen, wird vormontiert geliefert, Auszugsmaß Schublade 500 mm

28



	L (a)	B (b)	H (c)	TF	G	Aktionspreis
2-280990.2	630 mm	485 mm	430 mm	100 kg	49 kg	546 € • statt 560 €

Konfiguration

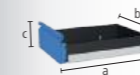

Schublade mit Klippschiene

pulverbeschichtet, jederzeit nachrüstbar, für Sub Table Box, für Workstation 0806 / 1208 / 1212 mit Wänden

16 22 28

	L (a)	B (b)	H (c)	TF	G	
2-004220	590 mm	400 mm	60 mm	50 kg	5,50 kg	63 € •
2-004225	590 mm	400 mm	120 mm	50 kg	6,50 kg	70 € •
2-004230	590 mm	400 mm	180 mm	50 kg	7 kg	77 € •
2-004235	590 mm	400 mm	240 mm	50 kg	7,50 kg	84 € •



Schraubstock 125

Siegmond Schraubstock 125

Befestigung im 45° oder 90° Winkel, Backenbreite 125 mm, Öffnungshub 125 mm, Befestigung: System 16:
2x 160511 + 2x 000546, System 22: 2x 220513 + 2x 000544, System 28: 2x 280511



16 22 28

	SP	G	
2-004320	30 kN	17,50 kg	242 € •

Schonbacken-Set 125 inkl. Tasche

Lieferumfang: 2x Fiber, 2x Gummi, 2x Alu Neutral, 2x Alu Prismen



16 22 28

	G	
2-004325	0,85 kg	54 € •

Set Siegmond Schraubstock 125 System 28

Befestigung im 45° oder 90° Winkel, Backenbreite 125 mm, Öffnungshub 125 mm, Lieferumfang: 1x Schraubstock
004320, 2x Bolzen 280511, 1x Schonbacken-Set 004325



28

	SP	G	
2-284320	30 kN	19,50 kg	370 € •

Schraubstock 150

Siegmond Schraubstock 150

Befestigung im 45° oder 90° Winkel, Backenbreite 150 mm, Öffnungshub 150 mm, Befestigung: System 16:
2x 160511 + 2x 000546, System 22: 2x 220513 + 2x 000544, System 28: 2x 280511



16 22 28

	SP	G	
2-004330	40 kN	24 kg	314 € •

Schonbacken-Set 150 inkl. Tasche

Lieferumfang: 2x Fiber, 2x Gummi, 2x Alu Neutral, 2x Alu Prismen



16 22 28

	G	
2-004335	1 kg	61 € •

Set Siegmond Schraubstock 150 System 28

Befestigung im 45° oder 90° Winkel, Backenbreite 150 mm, Öffnungshub 150 mm, Lieferumfang: 1x Schraubstock
004330, 2x Bolzen 280511, 1x Schonbacken-Set 004335



28

	SP	G	
2-284330	40 kN	26,10 kg	444 € •

**Schonbacken**

Der Grundkörper der Schonbacken besteht aus soliden Aluminiumprofilen. Die integrierten Magnete in den Profilen halten die Schonbacken zuverlässig am Schraubstock und ermöglichen ein schnelles und einfaches Wechseln der Schonbacken, je nach Werkstück oder Bearbeitungsschritt. Trotz der sehr hohen Magnetkraft werden Werkstücke nicht magnetisiert. Die Schonbacken sind rechteckig und planparallel, wodurch die hohe Genauigkeit des Siegmond Schraubstocks erhalten bleibt.

Schonbacken-Set

2x Fiber: geeignet für feingefräste, feingehobelte, geschliffene oder polierte Flächen, 2x Gummi: geeignet für Holz- und Kunststoffteile, 2x Alu Neutral: sicheres Spannen von grob- bis mittelfein bearbeiteten Werkstücken durch Rillen, 2x Alu Prismen: Spannen von runden oder ovalen Werkstücken durch Prismen



Weitere Informationen und Zubehörteile zu diesen Produkten finden Sie online.



[www.siegmond.com/
F-benchvice](http://www.siegmond.com/F-benchvice)

Tischpresse System 28

Presskraft von 2,5 Tonnen, Gesamthub 60 mm, Bedienkraft 330 N, Fixierung immer an zwei Stellen erforderlich



				G	
2-280780				6,70 kg	1.073 € •

Sonderwinkel System 28

als Verlängerung und vertikale Fixierung der Presse



	L (a)	B (b)	H (c)	G	
2-280702	195 mm	60 mm	60 mm	1,87 kg	97 € •

Druckstück

000701.AL: empfohlen bei Stahlarbeiten, 000701.PA: empfohlen bei Anwendungen mit Edelstahl



		H (c)	Ø	G	
2-000701.AL	28 22 16 AL	15 mm	55 mm	0,08 kg	22 € •
2-000701.PA	28 22 16 PA	15 mm	55 mm	0,03 kg	18 € •

Stempel 90° mit Verlängerung

zum Drücken in Ecken ohne Beschädigung der Schweißnaht



	L (a)	B (b)	H (c)	G	
2-000706	168 mm	50 mm	50 mm	0,82 kg	94 € •

Rohreinsatz POM-C

zum Richten von Rohren, 000703.1: für Rohre Ø 21,4 mm, 000703.2: für Rohre Ø 33,7 mm, 000703.3: für Rohre Ø 42,4 mm



	L (a)	Ø	G	
2-000703.1	35 mm	55 mm	0,08 kg	21 € •
2-000703.2	35 mm	55 mm	0,06 kg	21 € •
2-000703.3	35 mm	55 mm	0,05 kg	21 € •

Rohrbiegestempel POM-C

zum Biegen und Richten von Rohren, 000704.1: für Rohre Ø 21,4 mm, 000704.2: für Rohre Ø 33,7 mm, 000704.3: für Rohre Ø 42,4 mm



	L (a)	B (b)	H (c)	G	
2-000704.1	120 mm	35 mm	60 mm	0,24 kg	38 € •
2-000704.2	120 mm	35 mm	60 mm	0,21 kg	38 € •
2-000704.3	120 mm	35 mm	60 mm	0,18 kg	38 € •

Gegenlager POM-C

als Gegenlager zum Biegen und Richten von Rohren, Lagerbuchse zur Befestigung erforderlich, Befestigung mit Bolzen 160513 / 220513 / 280513 (nicht im Lieferumfang enthalten), 000705.1: für Rohre Ø 21,4 mm, 000705.2: für Rohre Ø 33,7 mm, 000705.3: für Rohre Ø 42,4 mm



	L (a)	B (b)	H (c)	G	
2-000705.1	60 mm	114 mm	55 mm	0,29 kg	49 € •
2-000705.2	60 mm	102 mm	55 mm	0,25 kg	47 € •
2-000705.3	60 mm	93 mm	55 mm	0,22 kg	44 € •

Lagerbuchse

zur drehbaren Befestigung der Gegenlager in den Systembohrungen, zur Befestigung: 280513



	L (a)	Ø	G	
2-280701	50 mm	40 mm	0,11 kg	21 € •



Produktempfehlung

	Basic-Set Im Set enthalten: 1x 000701.PA, 1x 000701.AL, 1x 280702			
				28
			G	Aktionspreis
	2-280783		1,98 kg	109 € •
				statt 137 €
	Rohrricht-Set für Ø 21,4 Im Set enthalten: 1x 000703.1, 1x 000704.1, 2x 000705.1, 2x 280701, Befestigung mit Bolzen 280513 (nicht im Lieferumfang enthalten)			
				28
			G	Aktionspreis
	2-280782.1		1,12 kg	159 € •
				statt 199 €
	Rohrricht-Set für Ø 33,7 Im Set enthalten: 1x 000703.2, 1x 000704.2, 2x 000705.2, 2x 280701, Befestigung mit Bolzen 280513 (nicht im Lieferumfang enthalten)			
				28
			G	Aktionspreis
	2-280782.2		0,99 kg	155 € •
				statt 194 €
	Rohrricht-Set für Ø 42,4 Im Set enthalten: 1x 000703.3, 1x 000704.3, 2x 000705.3, 2x 280701, Befestigung mit Bolzen 280513 (nicht im Lieferumfang enthalten)			
				28
			G	Aktionspreis
	2-280782.3		0,89 kg	150 € •
				statt 187 €



Weitere Informationen und Zubehörteile zu diesen Produkten finden Sie online.



www.siegmund.com/
F-tablepress

Schienensystem Standard

- einheitliche Spurbreite
- 3 Tischgrößen
- 1 Verbindungsrahmen
- Gehärtete und vor Rost geschützte Schienen
- müheloses Verschieben auf der Schiene
- schnell lieferbar, da alle Artikel standardmäßig lagernd
- Montage Überflur und Unterflur möglich
- strukturierter Arbeitsraum mit vielen Spannmöglichkeiten
- System 16 / System 22: auf Anfrage



Fundamentschiene mit Rundschiene Plasmanitriert
Gehärtete und vor Rost geschützte Schienen, Montage Überflur und Unterflur möglich

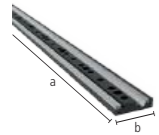

	L (a)	B (b)	H (c)	G	
2-RSR2000.P	2000 mm	160 mm	40 mm	80 kg	1.072 €
2-RSR3000.P	3000 mm	160 mm	40 mm	120 kg	1.536 €

Verbindungsrahmen SB 1800x900 mit Profilrolle
Standard-Rahmen für Tischoberteile mit Spurbreite 1800x900, Rolle umschaubar je nach Laufrichtung, Verbindung von Tischoberteil und Verbindungsrahmen mit 4x 280528, Befestigung auf der Schiene mit 2x 280511

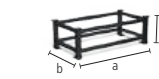

	L (a)	B (b)	H (c)	G	
2-RSF200	1970 mm	998 mm	200 mm	79 kg	2.130 €
2-RSF650	1970 mm	998 mm	650 mm	139 kg	2.403 €

Professional Extreme 8.7 Tischoberteil SB 1800x900
nur kompatibel mit Verbindungsrahmen SB 1800x900

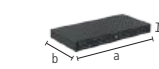

	L (a)	B (b)	H (c)	G	
2-RST2820.XD7D	2000 mm	1000 mm	200 mm	665 kg	4.573 €
2-RST2830.XD7D	2400 mm	1200 mm	200 mm	950 kg	5.888 €
2-RST2840.XD7D	3000 mm	1500 mm	200 mm	1475 kg	8.440 €

Neuheit Schienensystem

Mit unserem Schienensystem Standard arbeiten Sie mit nur einem Verbindungsrahmen bei gleicher Spurbreite, unabhängig von der gewählten Tischgröße.

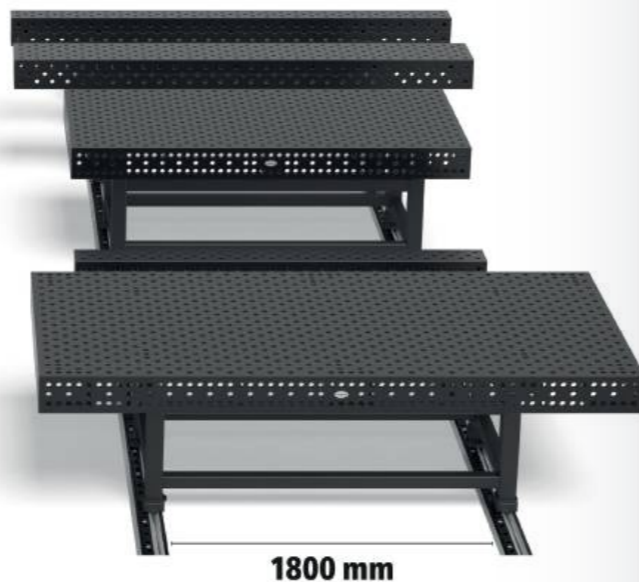

Winkel U-Form SB 1800

Winkel U-Form 200x200 SB 1800 Plasmanitriert
mit Fußplatten für Spurbreite 1800



	L (a)	B (b)	H (c)	MS (d)	G	
2-RSU2000.P	2000 mm	200 mm	200 mm	25 mm	228 kg	1.551 €
2-RSU2400.P	2400 mm	200 mm	200 mm	25 mm	271 kg	1.904 €
2-RSU3000.P	3000 mm	200 mm	200 mm	25 mm	339 kg	2.386 €

Winkel U-Form 400x200 SB 1800 Plasmanitriert
mit Fußplatten für Spurbreite 1800



	L (a)	B (b)	H (c)	MS (d)	G	
2-RSU2000W.P	2000 mm	400 mm	200 mm	25 mm	336 kg	2.424 €
2-RSU2400W.P	2400 mm	400 mm	200 mm	25 mm	396 kg	2.920 €
2-RSU3000W.P	3000 mm	400 mm	200 mm	25 mm	496 kg	3.591 €

Winkel U-Form SB 900

Winkel U-Form 200x200 SB 900 Plasmanitriert
mit Fußplatten für Spurbreite 900



	L (a)	B (b)	H (c)	MS (d)	G	
2-280370.P	1000 mm	200 mm	200 mm	25 mm	120 kg	881 €
2-RSU1200.P	1200 mm	200 mm	200 mm	25 mm	142 kg	1.097 €
2-RSU1500.P	1500 mm	200 mm	200 mm	25 mm	174 kg	1.255 €

Winkel U-Form 400x200 SB 900 Plasmanitriert
mit Fußplatten für Spurbreite 900



	L (a)	B (b)	H (c)	MS (d)	G	
2-280370.2.P	1000 mm	400 mm	200 mm	25 mm	188 kg	1.321 €
2-RSU1200W.P	1200 mm	400 mm	200 mm	25 mm	211 kg	1.866 €
2-RSU1500W.P	1500 mm	400 mm	200 mm	25 mm	258 kg	2.032 €





Fuß mit Profilrolle



Fuß mit Profilrolle für Winkel U-Form 200x200

Verbindung von U-Winkel und Fuß mit Profilrolle mit 2x 280528, Befestigung auf der Schiene mit 2x 280513, mit Kippschutz



	L (a)	B (b)	H (c)	G	
2-RSUF200	196 mm	138 mm	200 mm	8 kg	764 € •
2-RSUF650	196 mm	138 mm	650 mm	22 kg	868 € •



Fuß mit Profilrolle für Winkel U-Form 400x200

Verbindung von U-Winkel und Fuß mit Profilrolle mit 2x 280528, Befestigung auf der Schiene mit 2x 280513, mit Kippschutz



	L (a)	B (b)	H (c)	G	
2-RSUF200W	396 mm	138 mm	200 mm	29 kg	926 € •
2-RSUF650W	396 mm	138 mm	650 mm	42 kg	1.018 € •



Produkttempfehlung



Stopper Bolzen für Schienensystem brüniert



mit Gummistopper, wird jeweils an den Enden der Auflage- und Fundamentschiene angebracht, verhindert ein Herausfahren aus der Rundschiene und begrenzt den Laufweg, flaches Design für geringe Störkontur



	L (a)	G	
2-280241	45 mm	0,30 kg	14 € •



Senkbolzen brüniert

verdeckte Verbindung von Bauteilen, NICHT zum Verbinden von Tischen und U-Winkeln zulässig, nicht für Alu Profile geeignet, nicht für Langlöcher geeignet



	L (a)	SK	ZK	AM	G	
2-280528	66 mm	220 kN	10 kN	25 Nm	0,30 kg	41 € •



Schnellspannbolzen ohne Nut brüniert

ohne O-Ring-Nut für glatte Oberfläche, NICHT zum Verbinden von Tischen und U-Winkeln zulässig



	L (a)	SK	ZK	AM1	AM	G	
2-280511	95 mm	220 kN	25 kN	10 Nm	25 Nm	0,54 kg	51 € •
2-280513	120 mm	220 kN	25 kN	10 Nm	25 Nm	0,65 kg	56 € •



Weitere Informationen und Zubehörteile zu diesen Produkten finden Sie online.



www.siegmund.com/
F-railsystem

MITTELSCHWERE AUFBAUTEN

Für filigrane bis mittelschwere Schweißkonstruktionen empfehlen wir unser System 22. Für alle, die sich nicht entscheiden können.

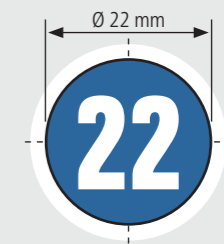

**Empfohlene Traglast
bis zu 3000 kg**

max. 1500 kg pro Fuß Grundausstattung

Traglast ist abhängig von Art und Anzahl der Tischfüße. Die einzelnen Bauteile sind deutlich höher ausgelegt. Aus unserer Erfahrung heraus empfehlen wir, zu Ihrer Sicherheit, die angegebenen Traglasten.

Professional 750

- hochwertiger Stahl S355J2+N, plasmanitriert und BAR-beschichtet
- Materialstärke ca. 17 – 19 mm
- Bohrung Ø 22 mm, Bohrungen Oberfläche 100x100 mm Raster
- Höhe Seitenwange 150 mm, Bohrungsabstand Seitenwange 50 mm
- inkl. Fuß Grundausrüstung



Tischgröße	Füße	Gewicht		Transport / Verpackung
1000 x 1000 mm	4	301 kg	1.756 €	4-220010.P • 308 €
1200 x 1200 mm	4	395 kg	2.264 €	4-220015.P • 332 €
1500 x 1000 mm	4	420 kg	2.282 €	4-220035.P • 332 €
1500 x 1500 mm	4	585 kg	3.228 €	4-220050.P • 357 €
2000 x 1000 mm	4	529 kg	2.888 €	4-220020.P • 344 €
2400 x 1200 mm	6	740 kg	3.724 €	4-220030.P • 439 €
3000 x 1500 mm	6	1097 kg	5.430 €	4-220040.P • 558 €



Gewicht = Tisch + Palette + Fuß Grundausrüstung
 Maximal empfohlene statische Gesamtlast mit 4 Füßen 3000 kg bei gleichmäßiger Lastverteilung. (Angaben nur für Fuß Grundausrüstung)
 Alle Tische sind auf Bestellung ohne Plasmanitrierung oder mit Diagonalraster erhältlich: www.siegmund.com/F-table75022



www.siegmund.com/F-table75022



Tischfüße



	Grundausrüstung	Grundausrüstung	Höhenverstellbar	Höhenverstellbar	Lenkrolle, Feststellbremse	Höhenverstellbar, Lenkrolle, Feststellbremse	Bodenverankerung
	220858	220857.X	4-220878.XX	4-220877.XX	4-220866.XX	4-220879.XX	4-220874.XX
Traglast pro Fuß	1500 kg	1500 kg	1000 kg	1000 kg	800 kg	800 kg	1500 kg
Fußhöhe	700 mm	800 mm	500 – 800 mm	550 – 900 mm	700 mm	600 – 850 mm	700 mm
Feinjustierung	50 mm	50 mm	50 mm	50 mm	20 mm	20 mm	50 mm
Aufpreis pro Fuß	inklusive	Alternativ	68 €	69 €	95 €	114 €	53 €

Arbeitshöhe = Höhe Tischfuß + Höhe Seitenwange Tisch
 Die angegebenen Traglasten beziehen sich auf statische Belastung. Hinweis Lenkrolle: Nicht empfehlenswert für Schweißbische mit 6 bzw. 8 Füßen.



Sets



	220610.1	220630.1	220645.1	220511	220740	220410.N	220420.N	220426.N	220430.N
1	4-223100	4x	2x		12x		4x		
2	4-223200	6x	4x	4x	18x	4x	6x	6x	2x
3	4-223300	10x	6x	4x	24x	4x	8x	8x	2x
4	4-223400	12x	8x	8x	30x	8x	10x	10x	2x
5	4-223500	14x	10x	8x	30x	8x	12x	12x	4x

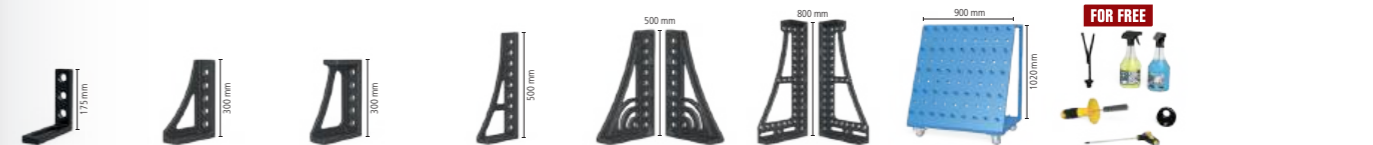

	220110.N	220152.N	220116.N	220162.N	220164+65.N	220144+46.N	220910	223999	
	2x	2x						1x	1.485 € •
	4x	2x						1x	2.582 € •
	6x	2x						1x	3.472 € •
	8x		2x	2x	1x		1x	1x	5.743 € •
	10x		2x	2x	1x	1x	1x	1x	7.307 € •

Professional Extreme 8.7

- Durchgehärteter Werkzeugstahl X8.7, plasmanitriert und BAR-beschichtet
- Materialstärke ca. 17 – 19 mm
- Bohrung Ø 22 mm, Bohrungen Oberfläche im Diagonalraster
- Höhe Seitenwange 150 mm, Bohrungsabstand Seitenwange 50 mm
- Seitenwange aus hochwertigem Stahl S355J2+N
- inkl. Fuß Grundausrüstung



Tischgröße	Füße	Gewicht		Transport / Verpackung
1000 x 1000 mm	4	295 kg	2.036 €	4-220010.XD7 • 308 €
1200 x 800 mm	4	291 kg	2.032 €	4-220025.XD7 • 308 €
1200 x 1200 mm	4	387 kg	2.628 €	4-220015.XD7 • 332 €
1500 x 1000 mm	4	412 kg	2.653 €	4-220035.XD7 • 332 €
1500 x 1500 mm	4	573 kg	3.755 €	4-220050.XD7 • 357 €
2000 x 1000 mm	4	519 kg	3.356 €	4-220020.XD7 • 344 €
2000 x 1200 mm	4	602 kg	3.923 €	4-220060.XD7 • 357 €
2000 x 2000 mm	4	929 kg	5.496 €	4-220045.XD7 • 393 €
2400 x 1200 mm	6	725 kg	4.346 €	4-220030.XD7 • 439 €
3000 x 1500 mm	6	1073 kg	6.345 €	4-220040.XD7 • 558 €
4000 x 2000 mm	8	1807 kg	10.549 €	4-220055.XD7 • 825 €



www.siegmund.com/
F-tableX722

Gewicht = Tisch + Palette + Fuß Grundausrüstung
Maximal empfohlene statische Gesamtlast mit 4 Füßen 3000 kg bei gleichmäßiger Lastverteilung. (Angaben nur für Fuß Grundausrüstung)

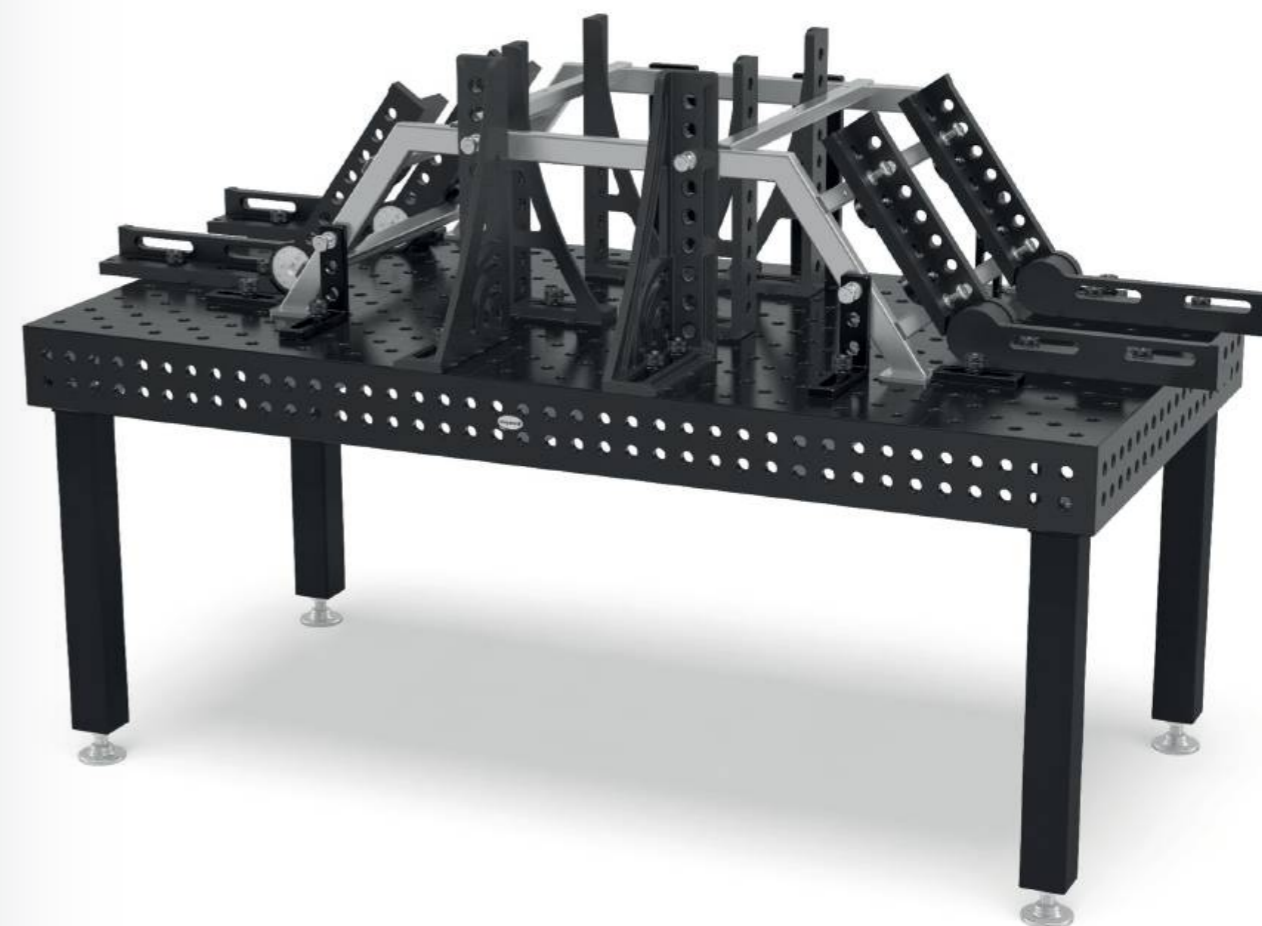

Tischfüße



	Grundausrüstung	Grundausrüstung	Höhenverstellbar	Höhenverstellbar	Lenkrolle, Feststellbremse	Höhenverstellbar, Lenkrolle, Feststellbremse	Bodenverankerung
	220858	220857.X	4-220878.XX	4-220877.XX	4-220866.XX	4-220879.XX	4-220874.XX
Traglast pro Fuß	1500 kg	1500 kg	1000 kg	1000 kg	800 kg	800 kg	1500 kg
Fußhöhe	700 mm	800 mm	500 – 800 mm	550 – 900 mm	700 mm	600 – 850 mm	700 mm
Feinjustierung	50 mm	50 mm	50 mm	50 mm	20 mm	20 mm	50 mm
Aufpreis pro Fuß	inklusive	Alternativ	68 €	69 €	95 €	114 €	53 €

Arbeitshöhe = Höhe Tischfuß + Höhe Seitenwange Tisch
Die angegebenen Traglasten beziehen sich auf statische Belastung. Hinweis Lenkrolle: Nicht empfehlenswert für Schweißbische mit 6 bzw. 8 Füßen.

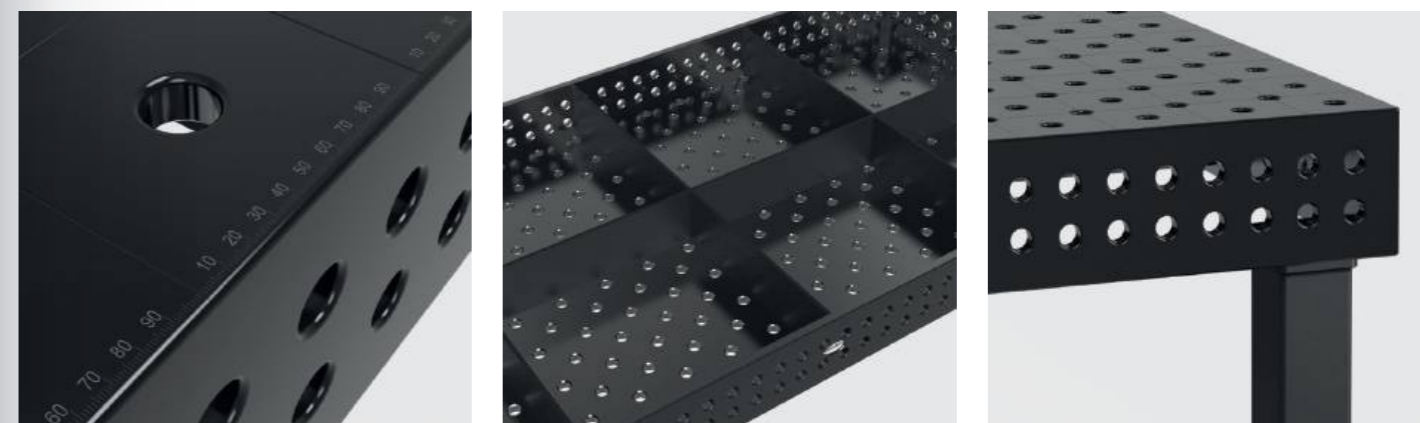

Sets



	220610.1	220630.1	220645.1	220511	220740	220410.N	220420.N	220426.N	220430.N
1	4-223100	4x	2x		12x		4x		
2	4-223200	6x	4x	4x	18x	4x	6x	2x	
3	4-223300	10x	6x	4x	24x	4x	8x	2x	
4	4-223400	12x	8x	8x	30x	8x	10x	2x	2x
5	4-223500	14x	10x	8x	30x	8x	12x	4x	4x

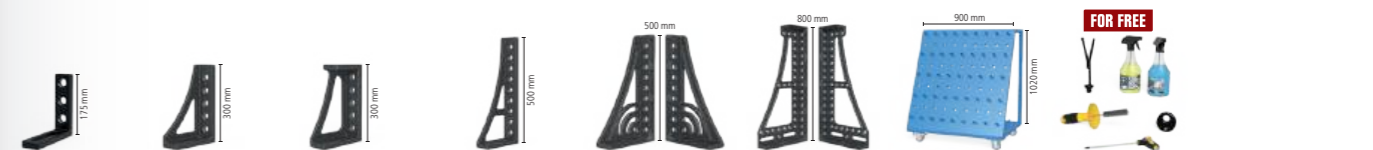

	220110.N	220152.N	220116.N	220162.N	220164+65.N	220144+46.N	220910	223999	
	2x	2x						1x	1.485 € •
	4x	2x						1x	2.582 € •
	6x	2x						1x	3.472 € •
	8x		2x	2x	1x		1x	1x	5.743 € •
	10x		2x	2x	1x	1x	1x	1x	7.307 € •

Professional Extreme 8.7 PLUS

- Durchgehärteter Werkzeugstahl X8.7, plasmanitriert und BAR-beschichtet
- Materialstärke ca. 17 – 19 mm
- Bohrung Ø 22 mm, Bohrungen Oberfläche im Diagonalraster
- Höhe Seitenwange 250 mm, Bohrungen Seitenwange 4 Reihen mit 50 mm Abstand
- Seitenwange aus hochwertigem Stahl S355J2+N
- inkl. Fuß Grundausrüstung



Tischgröße	Füße	Gewicht		Transport / Verpackung
1200 x 1200 mm	4	459 kg	2.904 €	4-220015.XD7PL • 332 €
1500 x 1000 mm	4	493 kg	2.931 €	4-220035.XD7PL • 332 €
2000 x 1000 mm	4	622 kg	3.709 €	4-220020.XD7PL • 344 €
2400 x 1200 mm	6	849 kg	4.769 €	4-220030.XD7PL • 439 €
3000 x 1500 mm	6	1267 kg	7.304 €	4-220040.XD7PL • 558 €
4000 x 2000 mm	8	2115 kg	11.570 €	4-220055.XD7PL • 825 €



Gewicht = Tisch + Palette + Fuß Grundausrüstung
 Maximal empfohlene statische Gesamtlast mit 4 Füßen 3000 kg bei gleichmäßiger Lastverteilung. (Angaben nur für Fuß Grundausrüstung)
 Alle Tische sind auf Bestellung ohne Plasmanitrierung erhältlich: www.siegmund.com/F-tableX722plus



[www.siegmund.com/
F-tableX722plus](http://www.siegmund.com/F-tableX722plus)



Tischfüße



	Grundausrüstung	Grundausrüstung	Höhenverstellbar	Höhenverstellbar	Lenkrolle, Feststellbremse	Höhenverstellbar, Lenkrolle, Feststellbremse	Bodenverankerung
	220853.X	220857.X	4-220878.XX	4-220877.XX	4-220860.XX	4-220879.XX	4-220872.XX
Traglast pro Fuß	1500 kg	1500 kg	1000 kg	1000 kg	800 kg	800 kg	1500 kg
Fußhöhe	600 mm	800 mm	500 – 800 mm	550 – 900 mm	600 mm	600 – 850 mm	600 mm
Feinjustierung	50 mm	50 mm	50 mm	50 mm	20 mm	20 mm	50 mm
Aufpreis pro Fuß	inklusive	Alternativ	68 €	69 €	93 €	114 €	53 €

Arbeitshöhe = Höhe Tischfuß + Höhe Seitenwange Tisch
 Die angegebenen Traglasten beziehen sich auf statische Belastung. Hinweis Lenkrolle: Nicht empfehlenswert für Schweißbische mit 6 bzw. 8 Füßen.



Sets



	220610.1	220630.1	220645.1	220511	220740	220410.N	220420.N	220426.N	220430.N
1	4-223100	4x	2x		12x		4x		
2	4-223200	6x	4x	4x	18x	4x	6x	2x	
3	4-223300	10x	6x	4x	24x	4x	8x	2x	
4	4-223400	12x	8x	8x	30x	8x	10x	2x	2x
5	4-223500	14x	10x	8x	30x	8x	12x	4x	4x



	220110.N	220152.N	220116.N	220162.N	220164+65.N	220144+46.N	220910	223999	
	2x	2x						1x	1.485 € •
	4x	2x						1x	2.582 € •
	6x	2x						1x	3.472 € •
	8x		2x	2x	1x		1x	1x	5.743 € •
	10x		2x	2x	1x	1x	1x	1x	7.307 € •

Siegmund Hubbühne

- mit zwei Hubzylindern
- hohe Belastbarkeit
- einfache Bedienung
- massive Scheren und Stahlrollen
- Kontaktleiste schützt vor Einklemmen
- Montage Überflur und Unterflur möglich



Hubbühne 2010	L (a)	B (b)	G	Aktionspreis
für 2000x1000 mm Tisch, Bauhöhe im eingefahrenen Zustand: 330 mm, Nutzhub: 1100 mm, Hubzeit belastet: 45~55 Sekunden, Leistung 2,2 kW, Betriebsspannung 400 V, Maximale Belastungsfähigkeit: Basisgestell (ohne Tisch) 4000 kg, inkl. Isolationsplatten, Jubiläumsangebot: siehe Seite 72	1990 mm	990 mm	470 kg	4.250 € • statt 6.543 €
4-HB4020.1				
Hubbühne 2012	L (a)	B (b)	G	Aktionspreis
für 2000x1200 mm Tisch, Bauhöhe im eingefahrenen Zustand: 330 mm, Nutzhub: 1100 mm, Hubzeit belastet: 45~55 Sekunden, Leistung 2,2 kW, Betriebsspannung 400 V, Maximale Belastungsfähigkeit: Basisgestell (ohne Tisch) 4000 kg, inkl. Isolationsplatten	1990 mm	1190 mm	490 kg	6.783 € •
4-HB4060.1				
Hubbühne 2412	L (a)	B (b)	G	Aktionspreis
für 2400x1200 mm Tisch, Bauhöhe im eingefahrenen Zustand: 330 mm, Nutzhub: 1100 mm, Hubzeit belastet: 45~55 Sekunden, Leistung 2,2 kW, Betriebsspannung 400 V, Maximale Belastungsfähigkeit: Basisgestell (ohne Tisch) 4000 kg, inkl. Isolationsplatten	2390 mm	1190 mm	530 kg	7.249 € •
4-HB4030.1				
Hubbühne 3015	L (a)	B (b)	G	Aktionspreis
für 3000x1500 mm Tisch, Bauhöhe im eingefahrenen Zustand: 430 mm, Nutzhub: 650 mm, Hubzeit belastet: 35~45 Sekunden, Leistung 2,2 kW, Betriebsspannung 400 V, Maximale Belastungsfähigkeit: Basisgestell (ohne Tisch) 6000 kg, inkl. Isolationsplatten	2990 mm	1490 mm	865 kg	11.209 € •
4-HB4040.1				

Hubbühne 2010 mit Schweißbisch

- inkl. Schweißbisch 2000x1000 mm und Isolationsplatten
- Materialstärke Tischplatte ca. 17 – 19 mm
- Abmessungen (L x B): ca. 1990x990 mm
- Gewicht (ohne Tisch) ca. 470 kg
- Bauhöhe im eingefahrenen Zustand: 330 mm, Nutzhub: 1100 mm
- Arbeitshöhe entspricht Bauhöhe zzgl. Seitenwange
- Maximale Belastungsfähigkeit: Basisgestell (ohne Tisch) 4000 kg
- Hubzeit belastet: 45~55 Sekunden
- Leistung 2,2 kW, Betriebsspannung 400 V



Größe Arbeitsplatte	Eigenschaften Arbeitsplatte	G	Transport / Verpackung
2000 x 1000 mm	22 750 N (BAR) [Icons]	969 kg	9.179 € 4-HB220020.P • 424 €
2000 x 1000 mm	22 XB.7 N (BAR) [Icons]	959 kg	9.647 € 4-HB220020.XD7 • 424 €
2000 x 1000 mm	22 XB.7 N (BAR) [Icons]	1065 kg	10.000 € 4-HB220020.XD7PL • 424 €

Hubbühne 2012 mit Schweißbisch

- inkl. Schweißbisch 2000x1200 mm und Isolationsplatten
- Materialstärke Tischplatte ca. 17 – 19 mm
- Abmessungen (L x B): ca. 1990x1190 mm
- Gewicht (ohne Tisch) ca. 490 kg
- Bauhöhe im eingefahrenen Zustand: 330 mm, Nutzhub: 1100 mm
- Arbeitshöhe entspricht Bauhöhe zzgl. Seitenwange
- Maximale Belastungsfähigkeit: Basisgestell (ohne Tisch) 4000 kg
- Hubzeit belastet: 45~55 Sekunden
- Leistung 2,2 kW, Betriebsspannung 400 V



Größe Arbeitsplatte	Eigenschaften Arbeitsplatte	G	Transport / Verpackung
2000 x 1200 mm	22 XB.7 N (BAR) [Icons]	1062 kg	10.454 € 4-HB220060.XD7 • 437 €

Hubbühne 2412 mit Schweißbisch

- inkl. Schweißbisch 2400x1200 mm und Isolationsplatten
- Materialstärke Tischplatte ca. 17 – 19 mm
- Abmessungen (L x B): ca. 2390x1190 mm
- Gewicht (ohne Tisch) ca. 530 kg
- Bauhöhe im eingefahrenen Zustand: 330 mm, Nutzhub: 1100 mm
- Arbeitshöhe entspricht Bauhöhe zzgl. Seitenwange
- Maximale Belastungsfähigkeit: Basisgestell (ohne Tisch) 4000 kg
- Hubzeit belastet: 45~55 Sekunden
- Leistung 2,2 kW, Betriebsspannung 400 V



Größe Arbeitsplatte	Eigenschaften Arbeitsplatte	G	Transport / Verpackung
2400 x 1200 mm	22 750 N (BAR) [Icons]	1225 kg	10.595 € 4-HB220030.P • 559 €
2400 x 1200 mm	22 XB.7 N (BAR) [Icons]	1210 kg	11.217 € 4-HB220030.XD7 • 559 €
2400 x 1200 mm	22 XB.7 N (BAR) [Icons]	1338 kg	11.640 € 4-HB220030.XD7PL • 559 €

Hubbühne 3015 mit Schweißbisch

- inkl. Schweißbisch 3000x1500 mm und Isolationsplatten
- Materialstärke Tischplatte ca. 17 – 19 mm
- Abmessungen (L x B): ca. 2990x1490 mm
- Gewicht (ohne Tisch) ca. 865 kg
- Bauhöhe im eingefahrenen Zustand: 430 mm, Nutzhub: 650 mm
- Arbeitshöhe entspricht Bauhöhe zzgl. Seitenwange
- Maximale Belastungsfähigkeit: Basisgestell (ohne Tisch) 6000 kg
- Hubzeit belastet: 34~45 Sekunden
- Leistung 2,2 kW, Betriebsspannung 400 V



Größe Arbeitsplatte	Eigenschaften Arbeitsplatte	G	Transport / Verpackung
3000 x 1500 mm	22 750 N (BAR) [Icons]	1917 kg	16.261 € 4-HB220040.P • 678 €
3000 x 1500 mm	22 XB.7 N (BAR) [Icons]	1893 kg	17.176 € 4-HB220040.XD7 • 678 €
3000 x 1500 mm	22 XB.7 N (BAR) [Icons]	2091 kg	18.135 € 4-HB220040.XD7PL • 678 €



Weitere Informationen und Zubehörteile zu diesen Produkten finden Sie online.



www.siegmund.com/
F-h-lift

Drehtisch höhenverstellbar Stationär

- Abmessungen (L x B): ca. 785x785 mm
- Gewicht (ohne Platte): ca. 70 kg
- Arbeitshöhe zwischen 780 mm und 1100 mm
- Wegen Kippgefahr empfehlen wir ausschließlich diese Größen
- Nur mit angegebenen Arbeitsplatten kompatibel (spezielle Befestigungspunkte in der Arbeitsplatte)
- Maximale Belastungsfähigkeit: Basisgestell (ohne Platte) 1000 kg



Größe Arbeitsplatte	Eigenschaften Arbeitsplatte	MS (d)	G		Transport / Verpackung
1000 x 1000 mm	22 750 N BAR	18 mm	207 kg	1.885 €	2-DS224024.PD • 118 €
1200 x 1200 mm	22 750 N BAR	18 mm	267 kg	2.218 €	2-DS224034.PD • 118 €
1200 x 800 mm	22 750 N BAR	18 mm	208 kg	1.770 €	2-DS224004.P • 109 €
Ø 1100 mm	22 750 N BAR	18 mm	201 kg	2.119 €	2-DS224211.PD • 118 €

Drehtisch höhenverstellbar Mobil

- Abmessungen (L x B): ca. 795x795 mm
- Gewicht (ohne Platte): ca. 70 kg
- Arbeitshöhe zwischen 780 mm und 1100 mm
- Wegen Kippgefahr empfehlen wir ausschließlich diese Größen
- Nur mit angegebenen Arbeitsplatten kompatibel (spezielle Befestigungspunkte in der Arbeitsplatte)
- Maximale Belastungsfähigkeit: Basisgestell (ohne Platte) 1000 kg



Größe Arbeitsplatte	Eigenschaften Arbeitsplatte	MS (d)	G		Transport / Verpackung
1000 x 1000 mm	22 750 N BAR	18 mm	207 kg	2.014 €	2-DM224024.PD • 118 €
1200 x 1200 mm	22 750 N BAR	18 mm	267 kg	2.347 €	2-DM224034.PD • 118 €
1200 x 800 mm	22 750 N BAR	18 mm	208 kg	1.899 €	2-DM224004.P • 109 €
Ø 1100 mm	22 750 N BAR	18 mm	201 kg	2.248 €	2-DM224211.PD • 118 €

Magnetischer Masseanschluss

Magnetischer Masseanschluss mit Drehdurchführung für eine hohe Haltekraft auf sauberen und glatten Oberflächen. Durch die schnelle und einfache Erdung kein Kabelverdrehen mehr. Anschluss kann geklemmt oder fest verdrahtet werden. In Kombination mit Adapterplatte und Senkkopfschraube perfekt geeignet als Nachrüstset für den Drehtisch.



Magnetischer Masseanschluss für Drehtisch

schnelle und einfache Erdung, kein Kabelverdrehen, hohe Haltekraft auf sauberen und glatten Oberflächen, Lieferumfang: Adapterplatte und Senkkopfschraube

16 22 28

2-00003399

G 0,92 kg

36 € •

Mobiler Hubtisch 500 kg

- Abmessungen (L x B): ca. 1115x630 mm
- Gewicht (ohne Platte): ca. 65 kg
- Arbeitshöhe zwischen ca. 700 und 1000 mm
- Nur mit angegebenen Arbeitsplatten kompatibel (spezielle Befestigungspunkte in der Arbeitsplatte)
- Maximale Belastungsfähigkeit: Basisgestell (ohne Platte) 500 kg



Größe Arbeitsplatte	Eigenschaften Arbeitsplatte	MS (d)	G		Transport / Verpackung
1200 x 800 mm	22 750 N BAR	18 mm	203 kg	2.168 €	2-HT224004.P • 90 €

Mobiler Hubtisch 1200 kg

- Abmessungen (L x B): ca. 1490x990 mm
- Gewicht (ohne Platte): ca. 210 kg
- Arbeitshöhe zwischen ca. 750 und 1050 mm
- Maximale Belastungsfähigkeit: Basisgestell (ohne Platte) 1200 kg



Größe Arbeitsplatte	Eigenschaften Arbeitsplatte	MS (d)	G		Transport / Verpackung
1500 x 1000 mm	22 750 N BAR	18 mm	548 kg	4.639 €	2-HS220035.P • 284 €

Produktempfehlung



Ergänzungsset Auflastung auf Traglast 1700 kg

Zweiter Hubzylinder für Traglast 1700 kg (abzüglich Platte), Nur mit mobiler Hubtisch 1200 kg kompatibel, Lieferumfang: 1x Hubzylinder, 1x Pedal, Befestigungsmaterial

16 22 28

2-HS009921

G 4 kg

431 € •



Weitere Informationen und Zubehörteile zu diesen Produkten finden Sie online.



www.siegmund.com/
F-rotating



Weitere Informationen und Zubehörteile zu diesen Produkten finden Sie online.



www.siegmund.com/
F-lifting

Siegmund Workstation 1208

- links und rechts 600 mm Platz für Schubladen
- inkl. Lochplatte 1200x800 mm
- hochwertiger Stahl S355J2+N, plasmanitriert und BAR-beschichtet
- Materialstärke ca. 18 mm
- Bohrung Ø 22 mm
- Bohrungen Oberfläche 100x100 mm Raster
- Maximale Belastungsfähigkeit: Fußteller 1000 kg (ohne Platte) / Rolle 400 kg (ohne Platte)



Siegmund Workstation 1208
Lieferumfang: 1x 004002.1 Siegmund Workstation 1208 Basisgestell, 1x 224004.P Lochplatte

	L (a)	B (b)	H (c)	G	Aktionspreis
2-224400	1200 mm	800 mm	850 mm	236 kg	1.273 € • statt 1.294 €

Siegmund Workstation 1208 inkl. Ablagen
Lieferumfang: 1x 004002.1 Siegmund Workstation 1208 Basisgestell, 1x 224004.P Lochplatte, 1x 224030 Zwingenhalterung, 1x 004620 Ablage, 1x 224635 Bolzen- und Prismenhalterung, 1x 004025.1 Werkzeugwand inkl. Ablage

	L (a)	B (b)	H (c)	G	Aktionspreis
2-224401	1200 mm	800 mm	850 mm	180 kg	1.396 € • statt 1.424 €

Siegmund Workstation 1208 halbggeschlossen inkl. 3 Schubladen
Lieferumfang: 1x 004002.1 Siegmund Workstation 1208 Basisgestell, 1x 224004.P Lochplatte, 2x 004230 Schublade 180 mm, 1x 004235 Schublade 240 mm, 1x 004120 Set Wände

	L (a)	B (b)	H (c)	G	Aktionspreis
2-224407	1200 mm	800 mm	850 mm	269 kg	1.664 € • statt 1.689 €

Siegmund Workstation 1208 geschlossen inkl. 6 Schubladen
Lieferumfang: 1x 004002.1 Siegmund Workstation 1208 Basisgestell, 1x 224004.P Lochplatte, 4x 004230 Schublade 180 mm, 2x 004235 Schublade 240 mm, 2x 004120 Set Wände

	L (a)	B (b)	H (c)	G	Aktionspreis
2-224409	1200 mm	800 mm	850 mm	235 kg	2.055 € • statt 2.085 €

zzgl. Verpackung / Transport 117 €

Produkttempfehlung

Werkzeug-Set A
2x 220610.1 Zwinge, 6x 220511 Bolzen, 6x 220410.N Anschlag, 1x 220852 Innensechskantschlüssel

	G	Aktionspreis
2-227320	11,20 kg	368 € • statt 565 €

Weitere Informationen und Zubehörteile zu diesen Produkten finden Sie online.



www.siegmund.com/
F-workstation

Siegmund Workstation 1208 – Konfiguration

Siegmund Workstation 1208 Basisgestell
links / rechts: 600 mm Platz für Schubladen, inkl. Montageanleitung zum Selbstaufbau, Lochplatten online erhältlich

	L (a)	B (b)	H (c)	TF	G	
2-004002.1	1030 mm	630 mm	838 mm	1000 kg	32 kg	527 € •

Ausstattung mit 4 Rollen für Workstation 1208
Standfuß und Rolle wechselseitig einsetzbar

	TF	G	
2-004100.1	400 kg	5,30 kg	71 € •

Set Wände für Workstation 1208
Module zum Schließen der Seiten und Rückseite, abschließbar, 1x Set Wände pro Seite erforderlich, Kompatibel mit: Schubladen 004220, 004225, 004230, 004235, kompatibel mit dem Workstation-Modell ab dem 11.09.2023

	L (a)	B (b)	H (c)	G	
2-004120	513 mm	604 mm	607 mm	11 kg	158 € •

Schublade mit Klippschiene und Halterung für Workstation 0806 / 1208
pulverbeschichtet, jederzeit nachrüstbar, für Workstation 0806 / 1208 ohne Wände, Halterung wird benötigt, wenn keine Wände vorhanden sind

	L (a)	B (b)	H (c)	TF	G	
2-004220.WS	590 mm	400 mm	60 mm	50 kg	7,50 kg	79 € •
2-004225.WS	590 mm	400 mm	120 mm	50 kg	9 kg	89 € •
2-004230.WS	590 mm	400 mm	180 mm	50 kg	9,50 kg	99 € •
2-004235.WS	590 mm	400 mm	240 mm	50 kg	10 kg	109 € •

Werkzeugwand inkl. Ablage für Workstation 0806 / 1208
pulverbeschichtet, beidseitig platzierbar

	TF	G	
2-004025.1	30 kg	6,50 kg	88 € •

Ablage für Workstation 0806 / 1208 / 1212
pulverbeschichtet, beidseitig platzierbar

	L (a)	B (b)	H (c)	TF	G	
2-004620	482 mm	144 mm	40 mm	10 kg	1,65 kg	14 € •

Bolzen- und Prismenhalterung für Workstation 0806 / 1208 / 1212
pulverbeschichtet, beidseitig platzierbar

	L (a)	B (b)	H (c)	G	
2-224635	482 mm	20 mm	99 mm	0,80 kg	15 € •

Zwingenhalterung für Workstation 1208
pulverbeschichtet, beidseitig platzierbar

	L (a)	B (b)	H (c)	G	
2-224030	580 mm	46 mm	39 mm	0,84 kg	14 € •

Siegmund Workstation 1212

- links und rechts 600 mm Platz für Schubladen
- inkl. Lochplatte 1200x1200 mm
- hochwertiger Stahl S355J2+N, plasmanitriert und BAR-beschichtet
- Materialstärke ca. 18 mm
- Bohrung Ø 22 mm
- Bohrungen Oberfläche 100x100 mm Raster
- Maximale Belastungsfähigkeit: Fußteller 1000 kg (ohne Platte) / Rolle 400 kg (ohne Platte)



%	Siegmond Workstation 1212	Lieferumfang: 1x 004602 Siegmund Workstation 1212 Basisgestell, 1x 224034.P Lochplatte				Aktionspreis
		L (a)	B (b)	H (c)	G	
	2-224600	1200 mm	1200 mm	850 mm	248 kg	1.584 € • statt 1.602 €
%	Siegmond Workstation 1212 inkl. Ablagen	Lieferumfang: 1x 004602 Siegmund Workstation 1212 Basisgestell, 1x 224034.P Lochplatte, 1x 224630 Zwingenhalterung, 1x 004620 Ablage, 1x 224635 Bolzen- und Prismenhalterung, 1x 004625 Werkzeugwand inkl. Ablage				Aktionspreis
		L (a)	B (b)	H (c)	G	
	2-224601	1200 mm	1200 mm	850 mm	261 kg	1.715 € • statt 1.742 €
%	Siegmond Workstation 1212 halbgeschlossen inkl. 3 Schubladen	Lieferumfang: 1x 004602 Siegmund Workstation 1212 Basisgestell, 1x 224034.P Lochplatte, 2x 004230 Schublade 180 mm, 1x 004235 Schublade 240 mm, 1x 004720 Set Wände				Aktionspreis
		L (a)	B (b)	H (c)	G	
	2-224607	1200 mm	1200 mm	850 mm	282 kg	1.981 € • statt 2.005 €
%	Siegmond Workstation 1212 geschlossen inkl. 6 Schubladen	Lieferumfang: 1x 004602 Siegmund Workstation 1212 Basisgestell, 1x 224034.P Lochplatte, 4x 004230 Schublade 180 mm, 2x 004235 Schublade 240 mm, 2x 004720 Set Wände				Aktionspreis
		L (a)	B (b)	H (c)	G	
	2-224609	1200 mm	1200 mm	850 mm	316 kg	2.379 € • statt 2.408 €

zzgl. Verpackung / Transport 166 €

Produkttempfehlung

%	Werkzeug-Set B	4x 220610.1 Zwingen, 8x 220511 Bolzen, 6x 220410.N Anschlag, 2x 220110.N Winkel, 1x 220852 Innensechskantschlüssel, 1x 224320 Schraubstock inkl. Schonbacken-Set		Aktionspreis
		G	Gewicht	
	2-227340.1		39,60 kg	866 € • statt 1.309 €
%	Werkzeug-Set C	6x 220610.1 Zwingen, 10x 220511 Bolzen, 4x 220410.N Anschlag, 4x 220420.N Anschlag, 2x 220110.N Winkel, 2x 220152.N Winkel, 1x 220852 Innensechskantschlüssel, 1x 224320 Schraubstock inkl. Schonbacken-Set		Aktionspreis
		G	Gewicht	
	2-227360		60,20 kg	1.156 € • statt 1.651 €

Siegmund Workstation 1212 – Konfiguration

Siegmond Workstation 1212 Basisgestell	links / rechts: 600 mm Platz für Schubladen, inkl. Montageanleitung zum Selbstaufbau, Lochplatten online erhältlich					Aktionen
	L (a)	B (b)	H (c)	TF	G	
2-004602	1030 mm	1030 mm	838 mm	1000 kg	43,80 kg	537 € • 16 22 28
Ausstattung mit 4 Rollen für Workstation 1212	Standfuß und Rolle wechselseitig einsetzbar					Aktionen
2-004700				400 kg	4,30 kg	
Set Wände für Workstation 1212	Module zum Schließen der Seiten und Rückseite, abschließbar, 1x Set Wände pro Seite erforderlich, Kompatibel mit: Schubladen 004220, 004225, 004230, 004235					Aktionen
2-004720	513 mm	590 mm	607 mm		12,50 kg	
Schublade mit Klippschiene und Halterung für Workstation 1212	pulverbeschichtet, jederzeit nachrüstbar, für Workstation 1212 ohne Wände, Halterung wird benötigt, wenn keine Wände vorhanden sind					Aktionen
2-004820.WS	590 mm	400 mm	60 mm	50 kg	8 kg	
2-004825.WS	590 mm	400 mm	120 mm	50 kg	9,50 kg	94 € •
2-004830.WS	590 mm	400 mm	180 mm	50 kg	10 kg	104 € •
2-004835.WS	590 mm	400 mm	240 mm	50 kg	10,50 kg	114 € •
Werkzeugwand inkl. Ablage für Workstation 1212	pulverbeschichtet, beidseitig platzierbar					Aktionen
2-004625				30 kg	8,80 kg	
Ablage für Workstation 0806 / 1208 / 1212	pulverbeschichtet, beidseitig platzierbar					Aktionen
2-004620	482 mm	144 mm	40 mm	10 kg	1,65 kg	
Bolzen- und Prismenhalterung für Workstation 0806 / 1208 / 1212	pulverbeschichtet, beidseitig platzierbar					Aktionen
2-224635	482 mm	20 mm	99 mm		0,80 kg	
Zwingenhalterung für Workstation 1212	pulverbeschichtet, beidseitig platzierbar					Aktionen
2-224630	580 mm	46 mm	39 mm		1,50 kg	

Achtkantisch 150

Fixierung über Adapterplatte (nicht im Lieferumfang enthalten), Adapterplatte auf Wunsch gegen Aufpreis erhältlich, Rabatt: ab 2 Stück: 5%, ab 5 Stück: 10%



	L (a)	B (b)	H (c)	MS (d)	Ø	G	
2-920822.P	331 mm	800 mm	150 mm	18 mm	866 mm	210 kg	4.704 € ◦
2-921022.P	414 mm	1000 mm	150 mm	18 mm	1082 mm	276 kg	5.396 € ◦
2-921222.P	497 mm	1200 mm	150 mm	18 mm	1299 mm	368 kg	8.025 € ◦
2-921422.P	580 mm	1400 mm	150 mm	18 mm	1515 mm	477 kg	8.717 € ◦
2-921522.P	621 mm	1500 mm	150 mm	18 mm	1624 mm	525 kg	9.408 € ◦
2-921622.P	663 mm	1600 mm	150 mm	18 mm	1732 mm	604 kg	10.100 € ◦
2-921722.P	704 mm	1700 mm	150 mm	18 mm	1840 mm	655 kg	10.960 € ◦
2-921822.P	746 mm	1800 mm	150 mm	18 mm	1948 mm	710 kg	10.792 € ◦

Achtkantplatte

Fixierung durch Bohrung mittels Auflagehülsen (220500), M8-Gewinde an der Seite, Rabatt: ab 2 Stück: 5%, ab 5 Stück: 10%

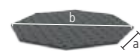

	L (a)	B (b)	H (c)	MS (d)	Ø	G	
2-930600.P	249 mm	600 mm	18 mm	18 mm	650 mm	79 kg	2.213 € ◦
2-930800.P	331 mm	800 mm	18 mm	18 mm	866 mm	112 kg	2.766 € ◦
2-931000.P	414 mm	1000 mm	18 mm	18 mm	1083 mm	155 kg	3.320 € ◦
2-931200.P	497 mm	1200 mm	18 mm	18 mm	1299 mm	220 kg	4.185 € ◦
2-931400.P	580 mm	1400 mm	18 mm	18 mm	1516 mm	305 kg	5.265 € ◦
2-931500.P	621 mm	1500 mm	18 mm	18 mm	1636 mm	339 kg	5.581 € ◦

Gewicht = Achtkantplatte + Palette
Aufgrund der kundenspezifischen Anpassung kann das Gewicht variieren.
Weitere Tischgrößen sind auf Anfrage erhältlich.
Fußplatten bzw. Adapterplatten sind standardmäßig bei den Achtkantischen nicht enthalten.

Adapterplatte auf Wunsch gegen Aufpreis erhältlich

Um den Achtkantisch mit einem Manipulator zu verbinden, wird als Verbindungsstück eine Adapterplatte benötigt. Auf Wunsch fertigen wir Ihnen gegen Aufpreis die Adapterplatte mit besonderem Anschlussbohrbild nach Ihren Bedürfnissen an.

Aufpreis für kundenspezifische Anpassung der Adapterplatte
für Achtkantische mit Seitenwange



0-940000	654 € ◦
----------	----------------

Aufpreis für kundenspezifische Anpassung des Bohrkreises
für Achtkantplatten



0-940000.1	486 € ◦
------------	----------------



Weitere Informationen und Zubehörteile zu diesen Produkten finden Sie online.



[www.siegmund.com/
F-octagonal22](http://www.siegmund.com/F-octagonal22)

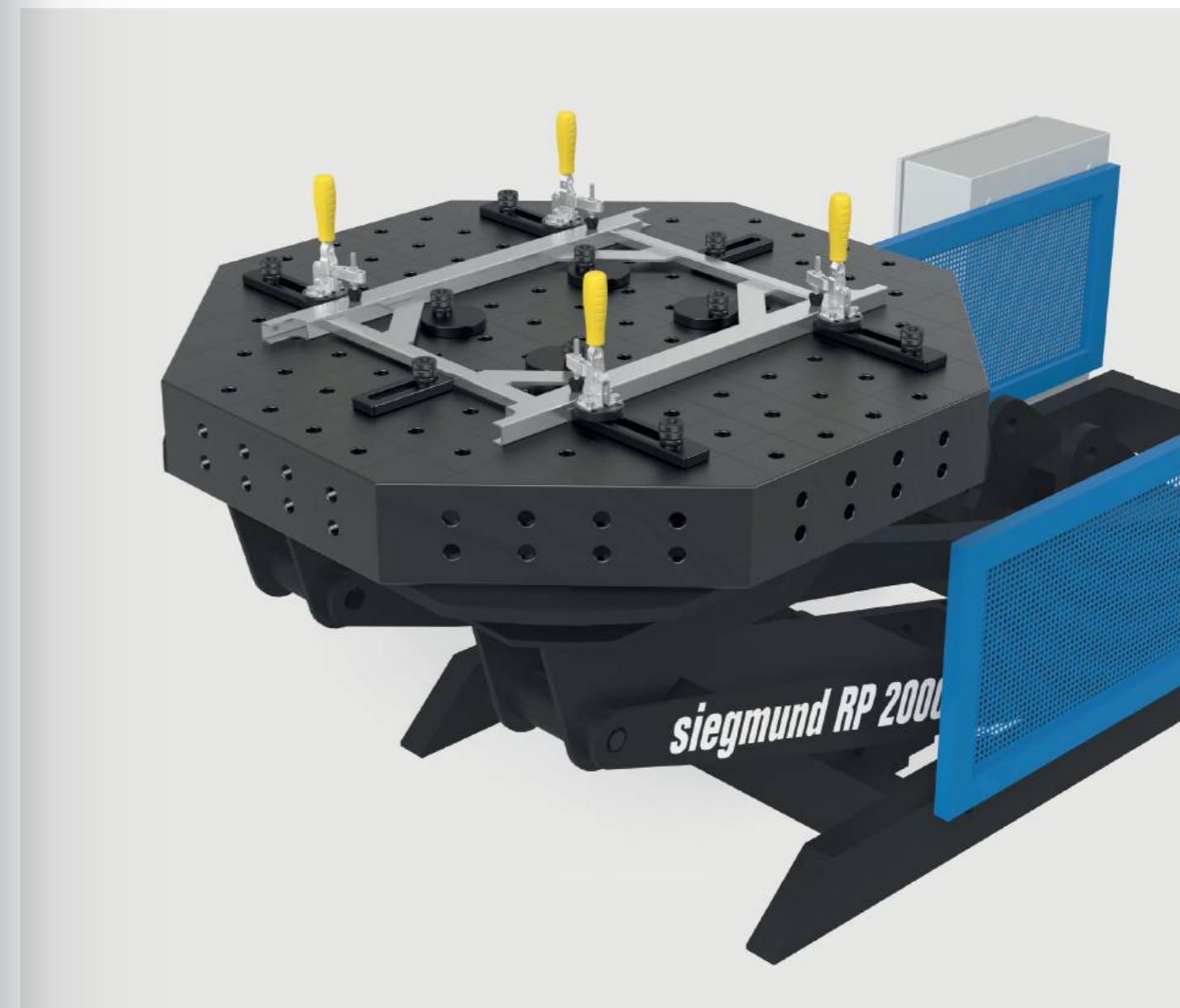

Nullpunktspannsystem manuell nitriert

Spannmodul zum manuellen Spannen, Betätigung mittels Gabelschlüssel SW 50



	HK	H (c)	Ø	G	
2-ZP0010	2 kN	45 mm	58 mm	0,54 kg	47 € •

Nullpunktspannsystem pneumatisch nitriert

pneumatisches Spannmodul, Lösen des Spannbolzens mittels Druckluft (ca. 7,5 bar), inkl. Universalhohlschraube ZP0021



	HK	H (c)	Ø	G	
2-ZP0020	2 kN	45 mm	125 mm	3,39 kg	247 € •

Abdeckbolzen Polyamid

zum Schutz von nicht verwendeten Spannmodulen



	H (c)	Ø	G	
2-ZP0022	29 mm	35 mm	0,02 kg	11 € •

Universalhohlschraube nitriert

zur Befestigung des pneumatischen Spannmoduls



	H (c)	Ø	G	
2-ZP0021	55 mm	36 mm	0,15 kg	24 € •

Klemmbolzen nitriert

zur Verbindung von Lochplatte mit Spannmodul



	H (c)	Ø	G	
2-ZP2800	40 mm	45 mm	0,25 kg	22 € •

Zentrierbuchse nitriert

zur Verbindung von Klemmbolzen mit Lochplatte, Zentrierung in zwei Achsen, inkl. Befestigungsmaterial



	H (c)	Ø	G	
2-ZP2201	16 mm	25 mm	0,04 kg	11 € •

Haltebuchse nitriert

zur Verbindung von Klemmbolzen mit Lochplatte, Spann- und Haltefunktion, keine Zentrierung, inkl. Befestigungsmaterial



	H (c)	Ø	G	
2-ZP2202	16 mm	25 mm	0,04 kg	11 € •

Ausgleichsbuchse nitriert

zur Verbindung von Klemmbolzen mit Lochplatte, Zentrierung in einer Achse, inkl. Befestigungsmaterial



	H (c)	Ø	G	
2-ZP2203	16 mm	25 mm	0,04 kg	14 € •



Weitere Informationen und Zubehörteile zu diesen Produkten finden Sie online.



www.siegmund.com/
F-zero-point

Produktempfehlung



Starter-Set Nullpunktspannsystem manuell

Im Set enthalten: 4x ZP0010, 4x ZP2800, 1x ZP2201, 2x ZP2202, 1x ZP2203, inkl. Befestigungsmaterial



	G	Aktionspreis
4-ZP2210	3,32 kg	298 € •
		statt 323 €



Starter-Set Nullpunktspannsystem pneumatisch

Im Set enthalten: 4x ZP0020, 4x ZP2800, 1x ZP2201, 2x ZP2202, 1x ZP2203, inkl. Befestigungsmaterial



	G	Aktionspreis
4-ZP2220	14,72 kg	1.041 € •
		statt 1.123 €

Lochplatte S355J2+N 1200x800x18 Plasmanitriert

Stahl S355J2+N + Plasmanitrierung

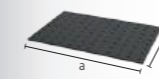

	L (a)	B (b)	MS (d)	G	
2-224004.P	1200 mm	800 mm	18 mm	138 kg	743 € •

Lochplatte S355J2+N 1200x1200x18 Plasmanitriert

Stahl S355J2+N + Plasmanitrierung

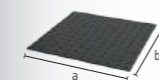

	L (a)	B (b)	MS (d)	G	
2-224034.P	1200 mm	1200 mm	18 mm	204 kg	1.035 € •

Weitere Lochplatten online:
www.siegmund.com/F-plates



Alu Profil 100 T

3 T-Nuten je Seite, für M8 Vierkantschrauben, Abstand T-Nut 20 mm, zur Verbindung von Grund- und Deckplatte, Alu Profil 2000 mm für kundenseitigen Zuschnitt, Mindesthöhe Zuschnitt: System 16: 45 mm, System 22: 35 mm, System 28: 40 mm

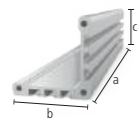

	L (a)	B (b)	H (c)	G	
2-CS000172.1	76 mm	100 mm	100 mm	0,34 kg	12 € •
2-CS000172.2	101 mm	100 mm	100 mm	0,45 kg	14 € •
2-CS000172.3	126 mm	100 mm	100 mm	0,56 kg	16 € •
2-CS000172.4	151 mm	100 mm	100 mm	0,66 kg	17 € •
2-CS000172.5	176 mm	100 mm	100 mm	0,77 kg	20 € •
2-CS000172.6	201 mm	100 mm	100 mm	0,88 kg	22 € •
2-CS000172.7	226 mm	100 mm	100 mm	0,99 kg	23 € •
2-CS000172.8	251 mm	100 mm	100 mm	1,10 kg	25 € •
2-CS000172.9	276 mm	100 mm	100 mm	1,21 kg	28 € •
2-CS000176	500 mm	100 mm	100 mm	2,19 kg	45 € •
2-CS000172	2000 mm	100 mm	100 mm	8,74 kg	150 € •

Deckplatte 100 nitriert

Gewindebohrungen M8 zur Befestigung von Schnellspannern, Befestigung am Profil mit gewindefurchenden Schrauben, 16er Bohrung mittig

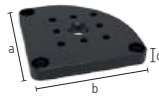

	L (a)	B (b)	MS (d)	G	
2-CS000181	100 mm	100 mm	12 mm	0,71 kg	29 € •

Grundplatte 170 radial nitriert

radial positionierbar, zur Befestigung an Alu Profil mit gewindefurchender Schraube, für Bohrungsabstand 50 mm / 100 mm, stufenloses Verdrehen um 90°

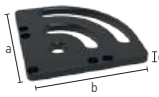

	L (a)	B (b)	MS (d)	G	
2-CS220192	170 mm	170 mm	18 mm	2,59 kg	53 € •

Grundplatte 170 linear nitriert

linear positionierbar, zur Befestigung an Alu Profil mit gewindefurchender Schraube, stufenlos verschiebbar



	L (a)	B (b)	MS (d)	G	
2-CS220193 links	170 mm	170 mm	18 mm	2,81 kg	60 € •
2-CS220194 rechts	170 mm	170 mm	18 mm	2,81 kg	60 € •

Adapterplatte mit Lochbild für Schnellspanner nitriert

Befestigung mit Senkbolzen 160528, ermöglicht unabhängiges Positionieren von Schnellspannern, für Schnellspanner (Lochbild 40x20 mm / 40x40 mm / 40 mm)

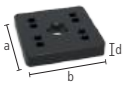

	L (a)	B (b)	MS (d)	G	
2-CS000183	70 mm	70 mm	12 mm	0,41 kg	18 € •

Adapterplatte ohne Lochbild für Schnellspanner nitriert

Befestigung mit Senkbolzen 160528, Adapter für Schnellspanner anderer Hersteller, Bohrbild kann kundenseitig angebracht werden

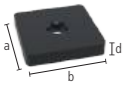

	L (a)	B (b)	MS (d)	G	
2-CS000184	70 mm	70 mm	12 mm	0,44 kg	13 € •

Set Distanzplatte 5 mm 5er Pack Edelstahl

5 Stück, als Höhenausgleich beim Einsatz von Schnellspannern, für Schnellspanner (Lochbild 40x20 mm / 40x40 mm / 40 mm)

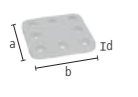

	L (a)	B (b)	MS (d)	G	
2-CS000185.Set	59 mm	59 mm	5 mm	0,60 kg	18 € •

Vertikalspanner 1800 / 2200

ohne Adapter, CS009082: Lochbild 40x20 mm / Öffnungswinkel 110°, CS009084: Lochbild 40x40 mm / Öffnungswinkel 105°

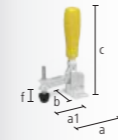

	SP	L (a)	L (a1)	B (b)	H (c)	VB (f)	G		
2-CS009082	1800	1,80 kN	104 mm	68 mm	56 mm	190 mm	30 mm	0,43 kg	30 € •
2-CS009084	2200	2,20 kN	151 mm	95 mm	58 mm	220 mm	41 mm	0,70 kg	33 € •

Horizontalspanner 1800 / 3000

ohne Adapter, CS009092: Lochbild 40x20 mm, CS009094: Lochbild 40x40 mm, mit geringerer Störkontur im Vergleich zu Vertikalspanner, Öffnungswinkel 90°

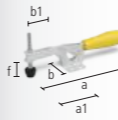

	SP	L (a)	L (a1)	B (b)	B (b1)	VB (f)	G		
2-CS009092	1800	1,80 kN	245 mm	85 mm	56 mm	45 mm	35 mm	0,43 kg	28 € •
2-CS009094	3000	3 kN	295 mm	110 mm	58 mm	65 mm	40 mm	0,73 kg	35 € •

Schubstangenspanner 2500 / 4000

ohne Adapter, Lochbild 40 mm



	SP	L (a)	L (a1)	G		
2-CS009083	2500	2,50 kN	120 mm	57 mm	0,51 kg	41 € •
2-CS009093	4000	4 kN	180 mm	93 mm	1 kg	58 € •





Adapter mit Lochbild Ø 70 exzentrisch brüniert
für Schnellspanner (Lochbild 40x20 mm / 40x40 mm / 40 mm), für Systembohrung 22 mm



	H (d)	MS (d)	Ø	G	
2-CS220715.4	25 mm	15 mm	70 mm	0,46 kg	22 € •

Spannbuchse für M8-Gewinde inkl. Schraube 16 mm brüniert
zur Befestigung von Siegmund Teilen an Gewindebohrungen



	H (d)	Ø	G	
2-220546.1	21 mm	31 mm	0,05 kg	12 € •

Set Gewindefurchende Schrauben M8x25 50er Pack
50 Stück, zur Verbindung von Grund- oder Deckplatten mit Alu Profil



	G	
2-CS009001	1 kg	8 € •

Set Schrauben M8x12 50er Pack
50 Stück, zur Befestigung von Schnellspannern und Schablonen (Materialstärke 5-6 mm) in der Nut



	G	
2-CS009002	0,60 kg	8 € •

Set Schrauben M8x16 50er Pack
50 Stück, zur Befestigung von Schnellspannern an Deckplatten



	G	
2-CS009003	0,65 kg	8 € •

Set Vierkantmuttern M8 50er Pack
50 Stück, Nutensteine für Alu Profile mit T-Nut



	G	
2-CS009004	0,35 kg	3 € •

Produktempfehlung

	Starter-Set 22 Lieferumfang: 4x CS000176, 4x CS000181, 4x CS220192, 1x CS009001, 1x CS009002, 1x CS009003, 1x CS009004				
	4-CS220001.1		G	Aktionspreis	496 € •
					statt 534 €
	Vertikalspanner 1800 mit Adapter Adapter CS220715.4, für Systembohrung 22 mm				
	4-CS220790		SP G	Aktionspreis	48 € •
					statt 52 €
	Vertikalspanner 2200 mit Adapter Adapter CS220715.4, für Systembohrung 22 mm				
	4-CS220791		SP G	Aktionspreis	52 € •
					statt 55 €
	Horizontalspanner 1800 mit Adapter Adapter CS220715.4, für Systembohrung 22 mm				
	4-CS220794		SP G	Aktionspreis	46 € •
					statt 49 €
	Horizontalspanner 3000 mit Adapter Adapter CS220715.4, für Systembohrung 22 mm				
	4-CS220795		SP G	Aktionspreis	53 € •
					statt 56 €
	Schubstangenspanner 2500 mit Adapter Adapter CS220715.4, für Systembohrung 22 mm				
	4-CS220792		SP G	Aktionspreis	59 € •
					statt 63 €
	Schubstangenspanner 4000 mit Adapter Adapter CS220715.4, für Systembohrung 22 mm				
	4-CS220793		SP G	Aktionspreis	74 € •
					statt 79 €
	Lochplatte S355J2+N 1200x800x18 Plasmanitriert Stahl S355J2+N + Plasmanitrierung				
	2-224004.P		L (a) B (b) MS (d) G		743 € •

Weitere Lochplatten online:
www.siegmund.com/F-plates



Weitere Informationen und Zubehörteile zu diesen Produkten finden Sie online.



www.siegmund.com/
F-clampingsystem

Exzenter-Anschlag Ø 60 mit M10-Gewinde nitriert
für Masseanschluss, stufenloses Verdrehen



	MS (d)	Ø	G	
2-220402.N	18 mm	60 mm	0,33 kg	22 € •

Exzenter-Anschlag Ø 100 nitriert
nutzbar auch als Auflage, stufenloses Verdrehen



	MS (d)	Ø	G	
2-220403.N	18 mm	100 mm	1,04 kg	23 € •



Weitere Informationen und Zubehörteile zu diesen Produkten finden Sie online.



www.siegmund.com/
F-stop22



Universal-Anschlag 150 L nitriert
Langloch



	L (a)	B (b)	VB (f)	MS (d)	G	
2-220410.N	150 mm	50 mm	100 mm	18 mm	0,67 kg	31 € •

Universal-Anschlag 225 L nitriert

Kombination aus Bohrung und Langloch, kombinierbar mit Prismen und Adaptern



	L (a)	B (b)	VB (f)	MS (d)	G	
2-220420.N	225 mm	50 mm	100 mm	18 mm	1,14 kg	48 € •

Universal-Anschlag 300 nitriert

Kombination aus Bohrung und Langloch



	L (a)	B (b)	VB (f)	MS (d)	G	
2-220426.N	300 mm	50 mm	100 mm	18 mm	1,54 kg	54 € •

Universal-Anschlag 500 S nitriert

Kombination aus Bohrung und Langloch



	L (a)	B (b)	VB (f)	MS (d)	G	
2-220430.N	500 mm	100 mm	200 mm	18 mm	6,01 kg	77 € •

Anschlag- und Spannwinkel 175 L nitriert

Kombination aus Bohrung und Langloch

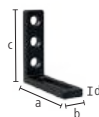

	L(a)	B(b)	H(c)	MS(d)	G	
2-220110.N	175 mm	50 mm	175 mm	18 mm	1,65 kg	72 € •

Anschlag- und Spannwinkel 175 VL nitriert

mit Systembohrungen, kein Langloch

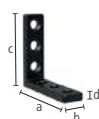

	L(a)	B(b)	H(c)	MS(d)	G	
2-220113.N	175 mm	50 mm	175 mm	18 mm	1,96 kg	64 € •

Anschlag- und Spannwinkel 175 WL nitriert

Langloch, in jede Richtung flexibel



	L(a)	B(b)	H(c)	MS(d)	G	
2-220111.N	175 mm	50 mm	175 mm	18 mm	1,57 kg	72 € •

Anschlag- und Spannwinkel 300 G / 500 G nitriert

geeignet als Tischverlängerung, Material: GGG40

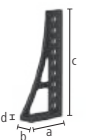

	L(a)	B(b)	H(c)	MS(d)	G		
2-220152.N	links	200 mm	75 mm	300 mm	20 mm	5,70 kg	100 € •
2-220162.N	links	193 mm	75 mm	500 mm	20 mm	7,80 kg	131 € •

Anschlag- und Spannwinkel 300x195 nitriert



	L(a)	B(b)	H(c)	MS(d)	G	
2-220116.N	195 mm	75 mm	300 mm	20 mm	6,74 kg	85 € •



Anschlag- und Spannwinkel 300 GK nitriert

geeignet als Tischverlängerung, für schwere Teile, Material: GGG40, paarweise Bestellung empfohlen



	L(a)	B(b)	H(c)	MS(d)	G		
2-220124.N	links	280 mm	95 mm	300 mm	20 mm	11,50 kg	177 € •
2-220126.N	rechts	280 mm	95 mm	300 mm	20 mm	11,50 kg	177 € •

Anschlag- und Spannwinkel 500 G mit Drehwinkel nitriert

geeignet als Tischverlängerung, Material: GGG40, paarweise Bestellung empfohlen



	L(a)	B(b)	H(c)	MS(d)	G		
2-220164.N	links	276 mm	95 mm	500 mm	20 mm	11,60 kg	191 € •
2-220165.N	rechts	276 mm	95 mm	500 mm	20 mm	11,60 kg	191 € •

Anschlag- und Spannwinkel 600 GK / 800 GK nitriert

geeignet als Tischverlängerung, für schwere Teile, Material: GGG40, paarweise Bestellung empfohlen

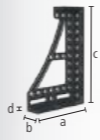

	L(a)	B(b)	H(c)	MS(d)	G		
2-220134.N	links	373 mm	95 mm	600 mm	20 mm	21,80 kg	274 € •
2-220136.N	rechts	373 mm	95 mm	600 mm	20 mm	21,80 kg	274 € •
2-220144.N	links	373 mm	95 mm	800 mm	20 mm	25,80 kg	390 € •
2-220146.N	rechts	373 mm	95 mm	800 mm	20 mm	25,80 kg	390 € •

Eckanbindung klein Guss nitriert

diagonale Tischverlängerung im 45° Winkel, Material: GGG40



	L(a)	B(b)	H(c)	G	
2-220190.N	200 mm	150 mm	115 mm	10 kg	228 € •

Universalwinkel hydromechanische Klemmung brüniert

stufenloses Justieren von 0-225°, passender 14er Innensechskantschlüssel (280854) nicht enthalten



	L(a)	SL(e)	G	
2-220171	475 mm	23 kg	558 € •	

Winkel U-Form 200x150 Plasmanitriert

zum Verbinden von Tischen (mit Verbindungsbolzen 220560.N), als Tischverlängerung und Senkrechtaufbau, ab 500 mm mit Montagebohrungen für Tischfüße, ab 1000 mm Abstützung durch Tischfuß erforderlich

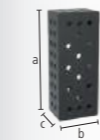

	L(a)	B(b)	H(c)	MS(d)	G	
2-220350.P	200 mm	200 mm	150 mm	18 mm	19 kg	355 € •
2-220360.P	500 mm	200 mm	150 mm	18 mm	43 kg	473 € •
2-220370.P	1000 mm	200 mm	150 mm	18 mm	75 kg	774 € •
2-220380.P	1500 mm	200 mm	150 mm	18 mm	107 kg	1.041 € •
2-220390.P	2000 mm	200 mm	150 mm	18 mm	141 kg	1.336 € •



Weitere Informationen und Zubehörteile zu diesen Produkten finden Sie online.



www.siegmund.com/
F-square22

Alu Profil Anschlag 200x36 mm (50 mm Raster)

Ausführung Vollraster mit sehr vielen Spannmöglichkeiten, Spannbolzen ohne Nut dreifach erforderlich, als Tischverlängerung oder vertikale Spannfläche, ab 1000 mm Abstützung durch Tischfuß erforderlich (Reduzierbuchse 000542 erforderlich)

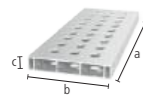

	L (a)	B (b)	H (c)	G	
4-AR22014050.V	500 mm	200 mm	36 mm	2,57 kg	43 € •
4-AR22014080.V	800 mm	200 mm	36 mm	4,09 kg	64 € •
4-AR22014100.V	1000 mm	200 mm	36 mm	5,30 kg	76 € •
4-AR22014120.V	1200 mm	200 mm	36 mm	6,11 kg	92 € •
4-AR22014150.V	1500 mm	200 mm	36 mm	7,62 kg	122 € •
4-AR22014200.V	2000 mm	200 mm	36 mm	10,14 kg	152 € •

Alu Profil Anschlag 200x36 mm (50 mm Raster mit Langloch)

Variables Spannen auch im Winkel möglich, Spannbolzen ohne Nut dreifach erforderlich, als Tischverlängerung oder vertikale Spannfläche, ab 1000 mm Abstützung durch Tischfuß erforderlich (Reduzierbuchse 000542 erforderlich)

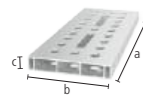

	L (a)	B (b)	H (c)	G	
4-AR22014050.VL	500 mm	200 mm	36 mm	2,53 kg	48 € •
4-AR22014080.VL	800 mm	200 mm	36 mm	4 kg	74 € •
4-AR22014100.VL	1000 mm	200 mm	36 mm	4,99 kg	86 € •
4-AR22014120.VL	1200 mm	200 mm	36 mm	5,97 kg	106 € •
4-AR22014150.VL	1500 mm	200 mm	36 mm	7,47 kg	138 € •
4-AR22014200.VL	2000 mm	200 mm	36 mm	9,93 kg	173 € •

Alu Profil U-Form 200x150 mm (50 mm Raster)

Ausführung Vollraster mit sehr vielen Spannmöglichkeiten, Spannbolzen ohne Nut zweifach erforderlich, als Tischverlängerung oder vertikale Spannfläche, ab 1000 mm Abstützung durch Tischfuß erforderlich, Toleranz auf Ebenheit < 0,9 mm / 1000 mm

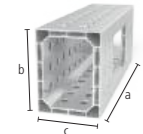

	L (a)	B (b)	H (c)	G	
4-AR22024050.V	500 mm	200 mm	150 mm	5,70 kg	107 € •
4-AR22024080.V	800 mm	200 mm	150 mm	8,90 kg	167 € •
4-AR22024100.V	1000 mm	200 mm	150 mm	11,30 kg	208 € •
4-AR22024120.V	1200 mm	200 mm	150 mm	13,50 kg	247 € •
4-AR22024150.V	1500 mm	200 mm	150 mm	16,80 kg	309 € •
4-AR22024200.V	2000 mm	200 mm	150 mm	22,40 kg	409 € •

Alu Profil U-Form 200x150 mm (50 mm Raster mit Langloch)

Variables Spannen auch im Winkel möglich, Spannbolzen ohne Nut zweifach erforderlich, als Tischverlängerung oder vertikale Spannfläche, ab 1000 mm Abstützung durch Tischfuß erforderlich, Toleranz auf Ebenheit < 0,9 mm / 1000 mm

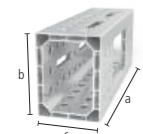

	L (a)	B (b)	H (c)	G	
4-AR22024050.VL	500 mm	200 mm	150 mm	5,53 kg	110 € •
4-AR22024080.VL	800 mm	200 mm	150 mm	8,53 kg	173 € •
4-AR22024100.VL	1000 mm	200 mm	150 mm	10,89 kg	215 € •
4-AR22024120.VL	1200 mm	200 mm	150 mm	13,01 kg	255 € •
4-AR22024150.VL	1500 mm	200 mm	150 mm	16,32 kg	320 € •
4-AR22024200.VL	2000 mm	200 mm	150 mm	21,68 kg	423 € •

Adapter Tischanbindung für Alu Profile

für stirnseitiges Befestigen der Profile, werden auf Klemmung in das Profil eingefügt, zur Befestigung: 2x 220511, 3x AP220528 (nicht im Lieferumfang enthalten)

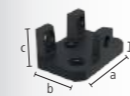

	L (a)	B (b)	H (c)	MS (d)	G	
2-AP220399	163 mm	113 mm	70 mm	18 mm	3,03 kg	70 € •
2-AP220399.AT	163 mm	113 mm	70 mm	18 mm	1,10 kg	70 € •

Adapter für Schraubzwingen nitriert

zur Verwendung von Schraubzwingen in Alu Profilen, für Schraubzwingen: 220610.1, 220630.1, 220615



	L (a)	Ø	G		
2-AP220605.N	einfach	63 mm	35 mm	0,27 kg	13 € •
2-AP220602.N	zweifach	81 mm	35 mm	0,32 kg	15 € •

Leichte Spannmittel aus Aluminium

Durch den Einsatz von Aluminium entstehen leichte und stabile Bauteile, die 75 – 90% leichter sind als vergleichbare Spannmittel. Ob als Tischverlängerung oder als vertikale Spannfläche, die Alu Profile von Siegmund bieten Ihnen eine Vielzahl an Einsatzmöglichkeiten. Durch die vielseitigen Bohrungen ergeben sich viele Spann- und Kombinationsmöglichkeiten mit anderen Winkeln und Anschlüssen.



Weitere Informationen und Zubehörteile zu diesen Produkten finden Sie online.



www.siegmund.com/
F-profile



Professional Schraubzwinde brüniert / nitriert

Prisma auswechselbar, Kugeldurchmesser Spindel 10 mm, Trapezgewinde Spindel 16x4 mm, Vertikalstrebe ist gehärtet



	SP	B (b)	H (c)	G	
2-220610.1	3,50 kN	220 mm	300 mm	2,70 kg	62 € •



Professional Schraubzwinde 45°/90° nitriert

Prisma auswechselbar, Kugeldurchmesser Spindel 10 mm, Trapezgewinde Spindel 16x4 mm, stufenloses Verdrehen von 0-360°, Vertikalstrebe ist gehärtet



	SP	H (c)	G	
2-220630.1	3,50 kN	300 mm	2,21 kg	58 € •

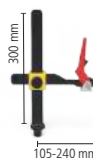

Professional Schnellspannzwinde brüniert / nitriert

Vertikalstrebe ist gehärtet



	SP	B (b)	H (c)	G	
2-220615	3,50 kN	275 mm	300 mm	2,70 kg	94 € •



Rohrschraubzwinde Universal brüniert / nitriert

Prisma auswechselbar, Kugeldurchmesser Spindel 10 mm, Trapezgewinde Spindel 16x4 mm, Spannen im Winkel +/- 42°, Fixierung mit Stellring



	SP	B (b)	H (c)	G	
2-220604.1	1,40 kN	265 mm	210 mm	1,91 kg	68 € •

Gewindebuchse brüniert

für 220610.1, Trapezgewinde 16x4 mm für 22er Schraubzwingenspindel, in jeder Systembohrung einsetzbar



	H (c)	Ø	G	
2-220618	22 mm	24 mm	0,03 kg	7 € •

Prisma für Schraubzwingen

für Spindel mit Kugeldurchmesser 10 mm, kompatibel mit 22er Bohrungen und Zwingen



	H (c)	Ø	G	
2-220657.1	20 mm	40 mm	0,05 kg	9 € •
2-220658.E	20 mm	40 mm	0,04 kg	13 € •
2-220659.PA	20 mm	40 mm	0,01 kg	8 € •



Duo Prisma Ø 40

für Spindel mit Kugeldurchmesser 10 mm, kompatibel mit 22er Bohrungen und Zwingen

	H (c)	Ø	G	
2-220650	27 mm	40 mm	0,13 kg	16 € •
2-220650.A	27 mm	40 mm	0,06 kg	18 € •
2-220650.PA	27 mm	40 mm	0,02 kg	17 € •



Weitere Informationen und Zubehörteile zu diesen Produkten finden Sie online.



www.siegmund.com/
F-clamp22



Schnellspanner 100

Länge Spannarm 100 mm, Klemmbereich 0-100 mm, Befestigung in Systembohrungen



	L (a)	B (b)	H (c)	G	
2-220706	340 mm	30 mm	150 mm	1,20 kg	64 € •



Schnellspanner 160

Länge Spannarm 160 mm, Klemmbereich 0-140 mm, Befestigung in Systembohrungen



	L (a)	B (b)	H (c)	G	
2-220707	360 mm	30 mm	150 mm	1,20 kg	64 € •



Prisma Ø 50 135° mit eingeschraubtem Bund

M10-Gewinde für z. B. Prisma-Verlängerung Artikel-Nr. 220649, für Rohre bis Ø 80 mm



		H (G)	Ø	G	
2-220648.1	22 B	20 mm	50 mm	0,26 kg	28 € •
2-220648.1.A	22 AL	20 mm	50 mm	0,16 kg	33 € •
2-220648.1.PA	22 PA	20 mm	50 mm	0,08 kg	36 € •

Vario Prisma Ø 50 90° / 120° mit eingeschraubtem Bund

M10-Gewinde für z. B. Prisma-Verlängerung Artikel-Nr. 220649, für Rund-/Vierkantrohre bis Ø 50 mm



		H (G)	Ø	G	
2-220645.1	22 B	20 mm	50 mm	0,30 kg	38 € •
2-220645.1.A	22 AL	20 mm	50 mm	0,15 kg	38 € •
2-220645.1.PA	22 PA	20 mm	50 mm	0,08 kg	38 € •

Prisma Ø 60 135° mit eingeschraubtem Bund brüniert

M10-Gewinde für z. B. Prisma-Verlängerung Artikel-Nr. 220649, für Rohre bis Ø 80 mm



		H (G)	Ø	G	
2-220651.1	22 B	30 mm	60 mm	0,58 kg	31 € •
2-220651.1.A	22 AL	30 mm	60 mm	0,32 kg	36 € •
2-220651.1.PA	22 PA	30 mm	60 mm	0,13 kg	38 € •

Prisma Ø 80 90° mit eingeschraubtem Bund

M10-Gewinde für z. B. Prisma-Verlängerung Artikel-Nr. 220649, für Rund-/Vierkantrohre bis Ø 100 mm



		H (G)	Ø	G	
2-220647.1	22 B	40 mm	80 mm	1,07 kg	38 € •
2-220647.1.A	22 AL	40 mm	80 mm	0,57 kg	44 € •
2-220647.1.PA	22 PA	40 mm	80 mm	0,20 kg	46 € •

Prisma Ø 120 157° mit eingeschraubtem Bund

M10-Gewinde für z. B. Prisma-Verlängerung Artikel-Nr. 220649, für Rohre bis Ø 400 mm



		H (G)	Ø	G	
2-220652.1	22 B	30 mm	120 mm	1,74 kg	49 € •
2-220652.1.A	22 AL	30 mm	120 mm	0,91 kg	64 € •
2-220652.1.PA	22 PA	30 mm	120 mm	0,30 kg	69 € •



Schraubunterlage Ø 80 brüniert

Feinjustierung Höhe im Bereich 75-110 mm, kombinierbar mit Auflegesatz 220821 und Prisma-Verlängerungen



		H (G)	Ø	G	
2-220822	22 B	75-110 mm	80 mm	2,44 kg	59 € •

Auflage höhenverstellbar mit Skala brüniert

inkl. Gewindestift, Höhe stufenlos einstellbar zwischen 20-105 mm, Gewindestift zur Aufnahme von Prismen



		H (G)	Ø	G	
2-220824	22 B	134 mm	45 mm	0,52 kg	46 € •

Prisma-Einschraubbund mit Senkschraube brüniert

zur Befestigung von Prismen in Bohrungen



		L (a)	Ø	G	
2-220669	22 B	12 mm	22 mm	0,04 kg	7 € •

Auflagesatz 11-teilig brüniert

zum Ausgleich von 1-100 mm Höhendifferenz, mit M10-Gewinde



		H (G)	Ø	G	
2-220821	22 B	125 mm	50 mm	2,01 kg	48 € •

Auflageturm brüniert

variable Auflagefläche, mit M10-Gewinde



		H (G)	Ø	G	
2-220821.1	22 B	125 mm	50 mm	0,39 kg	24 € •

Scheibensatz

Stufungen der Scheiben: 1 / 2 / 3 / 4 / 5 / 10 / 20 / 40 / 50 mm inkl. 1/10" Zollscheibe 2,54 mm



		Ø	G	
2-220821.2	22	50 mm	1,62 kg	24 € •

Prisma-Verlängerung brüniert

kompatibel mit Prismen, Auflegesatz 220821 und Schraubunterlage 220822



		L (a)	Ø	G	
2-220649	22 B	25 mm	22 mm	0,07 kg	9 € •
2-220649.1	22 B	50 mm	22 mm	0,14 kg	17 € •
2-220649.2	22 B	100 mm	22 mm	0,28 kg	21 € •
2-220649.3	22 B	150 mm	22 mm	0,42 kg	24 € •



Weitere Informationen und Zubehörteile zu diesen Produkten finden Sie online.



www.siegmund.com/
F-prism22

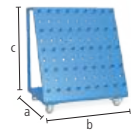

Werkzeugwagen pulverbeschichtet
Zulässiges Gesamtgewicht 240 kg

22

	L (a)	B (b)	H (c)	G	
2-220910	650 mm	900 mm	1020 mm	50 kg	720 € •



Schweißschutzwand

Befestigung mit 2 Bolzen (16: 000520, 22: 002822, 28: 280511), produktionstechnisch nicht kratzerfrei, farbige Lackierung als Sonderanfertigung gegen Aufpreis erhältlich

16 22 28

	L (a)	B (b)	H (c)	G	
2-280980	1600 mm	50 mm	800 mm	23 kg	194 € •



Bürste Ø 24 mit Schutzkappe
zur Reinigung der Systembohrungen

22

	Ø	G	
2-220820	24 mm	0,06 kg	18 € •



Bürste Ø 24 für Bohrmaschine / 10-Pack
zur Reinigung der Systembohrungen

22

	Ø	G	
2-220820.10	24 mm	0,06 kg	58 € •



Innensechskantschlüssel Größe 5
gelb

22

	G	
2-220852	0,09 kg	15 € •



Brennerhalter brüniert
in Systembohrung positionierbar

B 22

	H (c)	G	
2-220920	200 mm	0,36 kg	24 € •

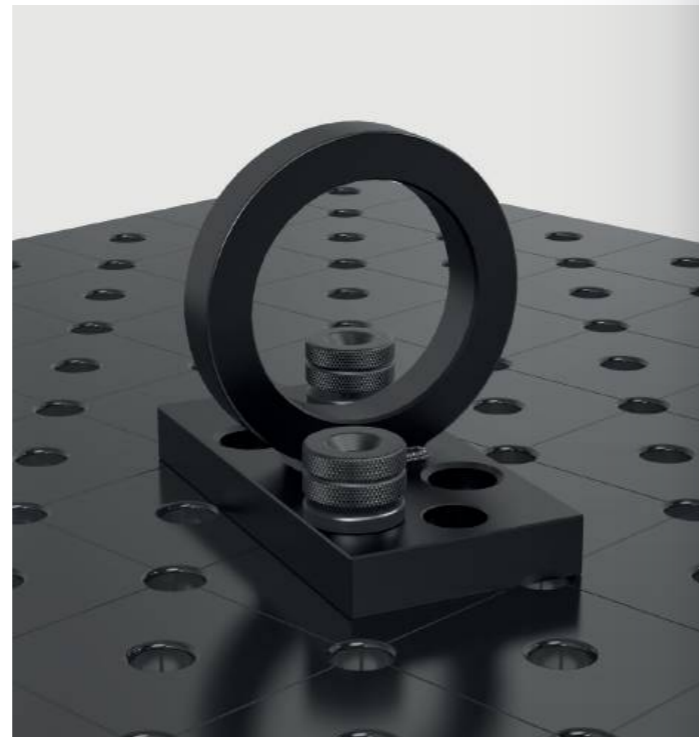

Masseanschluss Komfort

gewährleistet 100%igen Kontakt zum Schweißtisch, Befestigung in Systembohrungen, Belastung bis 500 Ampere, Kabelquerschnitt 70-95 mm²

16 22 28

	G	
2-000810	0,66 kg	46 € •



Transportbügel mit Befestigungsplatte nitriert

1800 kg Traglast (mit 2x 280511), 1000 kg Traglast (mit 2x 002822), weitere Anwendungshinweise zum Artikel online beachten!

BAR N 22 28

	L (a)	B (b)	H (c)	G	
2-000830.N	150 mm	150 mm	25 mm	4,70 kg	56 € •



Transportbügel nitriert

2500 kg Traglast (mit 2x 280511), 1000 kg Traglast (mit 2x 002822), 700 kg Traglast (mit 2x 160511), weitere Anwendungshinweise zum Artikel online beachten!

BAR N 16 22 28

	L (a)	B (b)	H (c)	G	
2-000835.N	200 mm	100 mm	165 mm	4,50 kg	100 € •



Weitere Informationen und Zubehörteile zu diesen Produkten finden Sie online.



www.siegmund.com/
F-accessories22

Professional 750 / Extreme 8.7

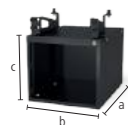

Sub Table Box abschließbar

pulverbeschichtet, Stauraum unter Ihrem Schweiß Tisch, 360 mm Platz für Schubladen, abschließbar, inkl. zwei Schlüssel

22

	L (a)	B (b)	H (c)	TF	G	
2-220990	630 mm	485 mm	430 mm	100 kg	30 kg	351 € •

%

Set Sub Table Box abschließbar inkl. 2 Schubladen

inkl. Schubladen (2x 004230), pulverbeschichtet, Stauraum unter Ihrem Schweiß Tisch, abschließbar, inkl. zwei Schlüssel, wird vormontiert geliefert, Auszugsmaß Schublade 500 mm

22



	L (a)	B (b)	H (c)	TF	G	Aktionspreis
2-220990.1	630 mm	485 mm	430 mm	100 kg	44 kg	498 € •

statt 504 €

%

Set Sub Table Box abschließbar inkl. 3 Schubladen

inkl. Schubladen (1x 004220, 1x 004225, 1x 004230), pulverbeschichtet, Stauraum unter Ihrem Schweiß Tisch, abschließbar, inkl. zwei Schlüssel, wird vormontiert geliefert, Auszugsmaß Schublade 500 mm

22

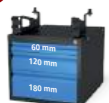

	L (a)	B (b)	H (c)	TF	G	Aktionspreis
2-220990.2	630 mm	485 mm	430 mm	100 kg	49 kg	546 € •

statt 560 €

Extreme 8.7 PLUS

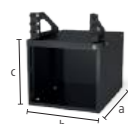

Sub Table Box abschließbar für PLUS Tisch

pulverbeschichtet, Stauraum unter Ihrem Schweiß Tisch, 360 mm Platz für Schubladen, abschließbar, inkl. zwei Schlüssel

22

	L (a)	B (b)	H (c)	TF	G	
2-222990	630 mm	485 mm	430 mm	100 kg	29,90 kg	351 € •

%

Set Sub Table Box abschließbar für PLUS Tisch inkl. 2 Schubladen

inkl. Schubladen (2x 004230), pulverbeschichtet, Stauraum unter Ihrem Schweiß Tisch, abschließbar, inkl. zwei Schlüssel, wird vormontiert geliefert, Auszugsmaß Schublade 500 mm

22

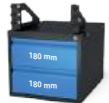

	L (a)	B (b)	H (c)	TF	G	Aktionspreis
2-222990.1	630 mm	485 mm	430 mm	100 kg	43,90 kg	498 € •

statt 504 €

%

Set Sub Table Box abschließbar für PLUS Tisch inkl. 3 Schubladen

inkl. Schubladen (1x 004220, 1x 004225, 1x 004230), pulverbeschichtet, Stauraum unter Ihrem Schweiß Tisch, abschließbar, inkl. zwei Schlüssel, wird vormontiert geliefert, Auszugsmaß Schublade 500 mm

22

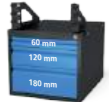

	L (a)	B (b)	H (c)	TF	G	Aktionspreis
2-222990.2	630 mm	485 mm	430 mm	100 kg	48,90 kg	546 € •

statt 560 €



Weitere Informationen und Zubehörteile zu diesen Produkten finden Sie online.



www.siegmund.com/F-stbox

Konfiguration

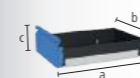

Schublade mit Klippschiene

pulverbeschichtet, jederzeit nachrüstbar, für Sub Table Box, für Workstation 0806 / 1208 / 1212 mit Wänden

16 22 28

	L (a)	B (b)	H (c)	TF	G	
2-004220	590 mm	400 mm	60 mm	50 kg	5,50 kg	63 € •
2-004225	590 mm	400 mm	120 mm	50 kg	6,50 kg	70 € •
2-004230	590 mm	400 mm	180 mm	50 kg	7 kg	77 € •
2-004235	590 mm	400 mm	240 mm	50 kg	7,50 kg	84 € •



Schraubstock 125

Siegmund Schraubstock 125

Befestigung im 45° oder 90° Winkel, Backenbreite 125 mm, Öffnungshub 125 mm, Befestigung: System 16:
2x 160511 + 2x 000546, System 22: 2x 220513 + 2x 000544, System 28: 2x 280511



16 22 28

2-004320

SP	G
30 kN	17,50 kg

242 € •

Schonbacken-Set 125 inkl. Tasche

Lieferumfang: 2x Fiber, 2x Gummi, 2x Alu Neutral, 2x Alu Prismen



16 22 28

2-004325

G
0,85 kg

54 € •

Set Siegmund Schraubstock 125 System 22

Befestigung im 45° oder 90° Winkel, Backenbreite 125 mm, Öffnungshub 125 mm, Lieferumfang: 1x Schraubstock
004320, 2x Bolzen 220513, 2x Reduzierbuchse 000544, 1x Schonbacken-Set 004325



22

2-224320

SP	G
30 kN	19,20 kg

396 € •

Schraubstock 150

Siegmund Schraubstock 150

Befestigung im 45° oder 90° Winkel, Backenbreite 150 mm, Öffnungshub 150 mm, Befestigung: System 16:
2x 160511 + 2x 000546, System 22: 2x 220513 + 2x 000544, System 28: 2x 280511



16 22 28

2-004330

SP	G
40 kN	24 kg

314 € •

Schonbacken-Set 150 inkl. Tasche

Lieferumfang: 2x Fiber, 2x Gummi, 2x Alu Neutral, 2x Alu Prismen



16 22 28

2-004335

G
1 kg

61 € •

Set Siegmund Schraubstock 150 System 22

Befestigung im 45° oder 90° Winkel, Backenbreite 150 mm, Öffnungshub 150 mm, Lieferumfang: 1x Schraubstock
004330, 2x Bolzen 220513, 2x Reduzierbuchse 000544, 1x Schonbacken-Set 004335



22

2-224330

SP	G
40 kN	25,90 kg

470 € •

**Schonbacken**

Der Grundkörper der Schonbacken besteht aus soliden Aluminiumprofilen. Die integrierten Magnete in den Profilen halten die Schonbacken zuverlässig am Schraubstock und ermöglichen ein schnelles und einfaches Wechseln der Schonbacken, je nach Werkstück oder Bearbeitungsschritt. Trotz der sehr hohen Magnetkraft werden Werkstücke nicht magnetisiert. Die Schonbacken sind rechtwinklig und planparallel, wodurch die hohe Genauigkeit des Siegmund Schraubstocks erhalten bleibt.

Schonbacken-Set

2x Fiber: geeignet für feingefräste, feingehobelte, geschliffene oder polierte Flächen, 2x Gummi: geeignet für Holz- und Kunststoffteile, 2x Alu Neutral: sicheres Spannen von grob- bis mittelfein bearbeiteten Werkstücken durch Rillen, 2x Alu Prismen: Spannen von runden oder ovalen Werkstücken durch Prismen



Weitere Informationen und Zubehörteile zu diesen Produkten finden Sie online.



www.siegmund.com/
F-benchvice





Tischpresse System 22

Presskraft von 2,5 Tonnen, Gesamthub 60 mm, Bedienkraft 330 N, Fixierung immer an zwei Stellen erforderlich

22

2-220780	G	6,70 kg	1.073 €
----------	---	---------	----------------

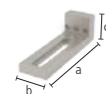

Sonderwinkel System 22

als Verlängerung und vertikale Fixierung der Presse

22

	L (a)	B (b)	H (c)	G	
2-220702	195 mm	60 mm	60 mm	1,66 kg	72 €

Druckstück

000701.AL: empfohlen bei Stahlarbeiten, 000701.PA: empfohlen bei Anwendungen mit Edelstahl



	H (c)	Ø	G	
2-000701.AL 28 22 16 AL	15 mm	55 mm	0,08 kg	22 €
2-000701.PA 28 22 16 PA	15 mm	55 mm	0,03 kg	18 €

Stempel 90° mit Verlängerung

zum Drücken in Ecken ohne Beschädigung der Schweißnaht



16 22 28

	L (a)	B (b)	H (c)	G	
2-000706	168 mm	50 mm	50 mm	0,82 kg	94 €

Rohreinsatz POM-C

zum Richten von Rohren, 000703.1: für Rohre Ø 21,4 mm, 000703.2: für Rohre Ø 33,7 mm, 000703.3: für Rohre Ø 42,4 mm



16 22 28

	L (a)	Ø	G	
2-000703.1	35 mm	55 mm	0,08 kg	21 €
2-000703.2	35 mm	55 mm	0,06 kg	21 €
2-000703.3	35 mm	55 mm	0,05 kg	21 €

Rohrbiegestempel POM-C

zum Biegen und Richten von Rohren, 000704.1: für Rohre Ø 21,4 mm, 000704.2: für Rohre Ø 33,7 mm, 000704.3: für Rohre Ø 42,4 mm



16 22 28

	L (a)	B (b)	H (c)	G	
2-000704.1	120 mm	35 mm	60 mm	0,24 kg	38 €
2-000704.2	120 mm	35 mm	60 mm	0,21 kg	38 €
2-000704.3	120 mm	35 mm	60 mm	0,18 kg	38 €

Gegenlager POM-C

als Gegenlager zum Biegen und Richten von Rohren, Lagerbuchse zur Befestigung erforderlich, Befestigung mit Bolzen 160513 / 220513 / 280513 (nicht im Lieferumfang enthalten), 000705.1: für Rohre Ø 21,4 mm, 000705.2: für Rohre Ø 33,7 mm, 000705.3: für Rohre Ø 42,4 mm



16 22 28

	L (a)	B (b)	H (c)	G	
2-000705.1	60 mm	114 mm	55 mm	0,29 kg	49 €
2-000705.2	60 mm	102 mm	55 mm	0,25 kg	47 €
2-000705.3	60 mm	93 mm	55 mm	0,22 kg	44 €

Lagerbuchse

zur drehbaren Befestigung der Gegenlager in den Systembohrungen, zur Befestigung: 220515



22

	L (a)	Ø	G	
2-220701	54 mm	40 mm	0,24 kg	18 €

Produktempfehlung

%

Basic-Set

Im Set enthalten: 1x 000701.PA, 1x 000701.AL, 1x 220702



22

2-220783	G	1,77 kg	90 €
----------	---	---------	-------------

statt 113 €

%

Rohrriech-Set für Ø 21,4

Im Set enthalten: 1x 000703.1, 1x 000704.1, 2x 000705.1, 2x 220701, Befestigung mit Bolzen 220515 (nicht im Lieferumfang enthalten)



22

2-220782.1	G	1,38 kg	155 €
------------	---	---------	--------------

statt 194 €

%

Rohrriech-Set für Ø 33,7

Im Set enthalten: 1x 000703.2, 1x 000704.2, 2x 000705.2, 2x 220701, Befestigung mit Bolzen 220515 (nicht im Lieferumfang enthalten)



22

2-220782.2	G	1,25 kg	152 €
------------	---	---------	--------------

statt 190 €

%

Rohrriech-Set für Ø 42,4

Im Set enthalten: 1x 000703.3, 1x 000704.3, 2x 000705.3, 2x 220701, Befestigung mit Bolzen 220515 (nicht im Lieferumfang enthalten)



22

2-220782.3	G	1,15 kg	146 €
------------	---	---------	--------------

statt 183 €



Weitere Informationen und Zubehörteile zu diesen Produkten finden Sie online.



www.siegmund.com/
F-tablepress

FILIGRANE AUFBAUTEN

Für filigrane Aufbauten, wie beispielsweise Geländer oder Rahmenkonstruktionen, ist unser System 16 die richtige Entscheidung.

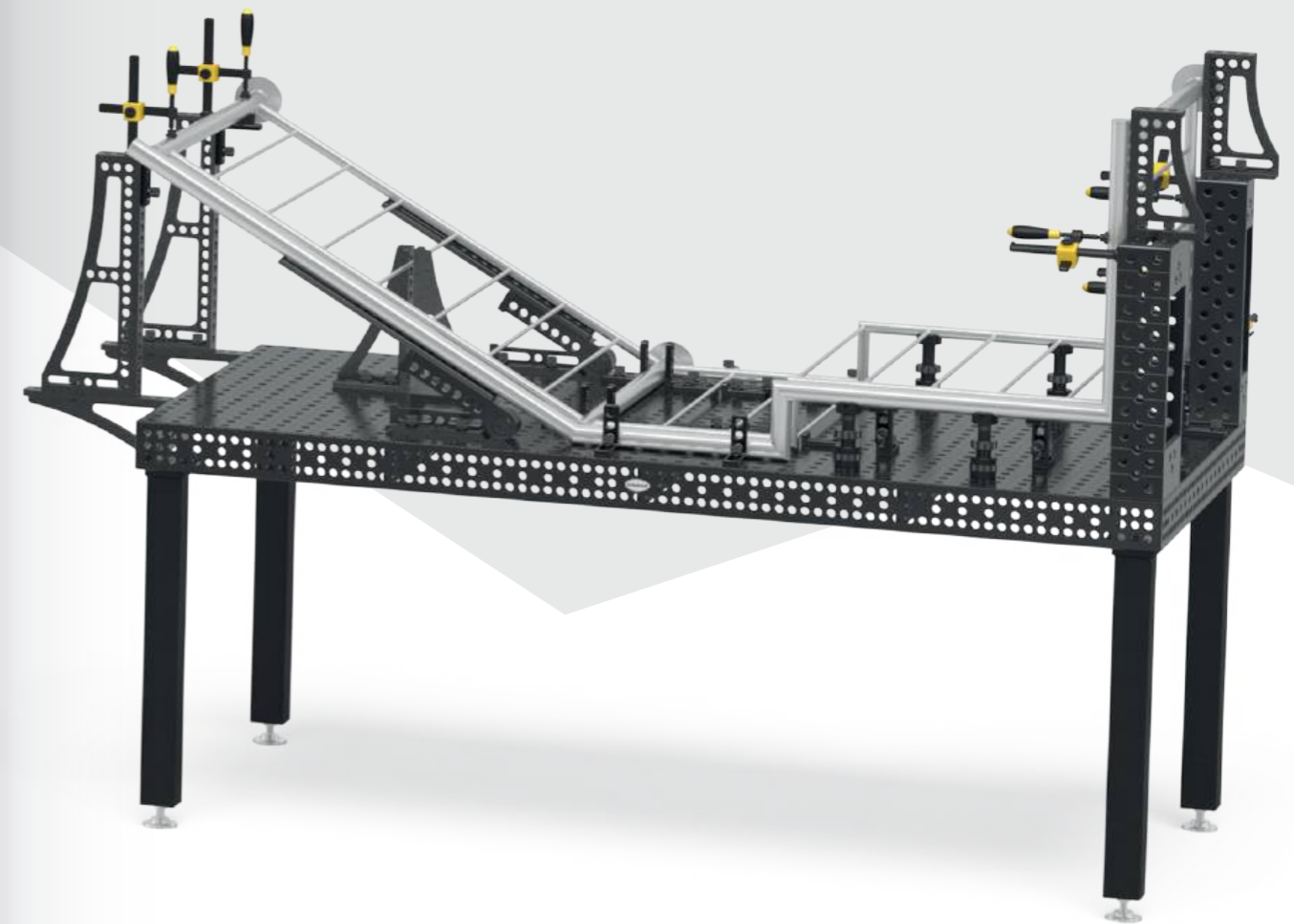
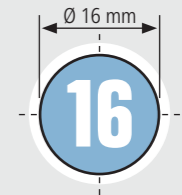

**Empfohlene Traglast
bis zu 2000 kg**

max. 1000 kg pro Fuß Grundausstattung

Traglast ist abhängig von Art und Anzahl der Tischfüße. Die einzelnen Bauteile sind deutlich höher ausgelegt. Aus unserer Erfahrung heraus empfehlen wir, zu Ihrer Sicherheit, die angegebenen Traglasten.

Basic 750

- hochwertiger Stahl S355J2+N, plasmanitriert und BAR-beschichtet
- Materialstärke ca. 11,5 – 13 mm
- Bohrung Ø 16 mm, Bohrungen Oberfläche 50x50 mm Raster
- Höhe Seitenwange 50 mm, Bohrungsabstand Seitenwange 50 mm
- inkl. Fuß Grundausrüstung



Tischgröße	Füße	Gewicht			Transport / Verpackung
1000 x 1000 mm	4	183 kg	1.326 €	4-161010.P	• 172 €
1200 x 800 mm	4	173 kg	1.326 €	4-161025.P	• 172 €
1200 x 1200 mm	4	242 kg	1.728 €	4-161015.P	• 197 €
1500 x 1000 mm	4	244 kg	1.849 €	4-161035.P	• 197 €

Gewicht = Tisch + Palette + Fuß Grundausrüstung
 Maximal empfohlene statische Gesamtlast mit 4 Füßen 1000 kg bei gleichmäßiger Lastverteilung. (Angaben nur für Fuß Grundausrüstung)



www.siegmund.com/
F-tablebasic16

Tischfüße



	Grundausrüstung	Höhenverstellbar	Lenkrolle, Feststellbremse	Höhenverstellbar, Lenkrolle, Feststellbremse	Bodenverankerung
	161856	4-160877.XX	4-161855.XX	4-160879.XX	4-160874.XX
Traglast pro Fuß	1000 kg	1000 kg	200 kg	200 kg	1000 kg
Fußhöhe	815 mm	550 – 950 mm	815 mm	600 – 900 mm	815 mm
Feinjustierung	50 mm	40 mm	30 mm	30 mm	50 mm
Aufpreis pro Fuß	inklusive	55 €	62 €	92 €	53 €

Arbeitshöhe = Höhe Tischfuß + Höhe Seitenwange Tisch
 Die angegebenen Traglasten beziehen sich auf statische Belastung. Hinweis Lenkrolle: Nicht empfehlenswert für Schweißbische mit 6 Füßen. Wegen Kippgefahr nicht zulässig bei 1200x800 mm Tisch.

Basic-Sets



	160610	160511	160420.N	160108.N	160110.N	160162.N	163999	
1	4-161200	4x	12x	8x	4x	2x	1x	873 € •
2	4-161300	8x	16x	10x	4x	4x	2x	1.447 € •

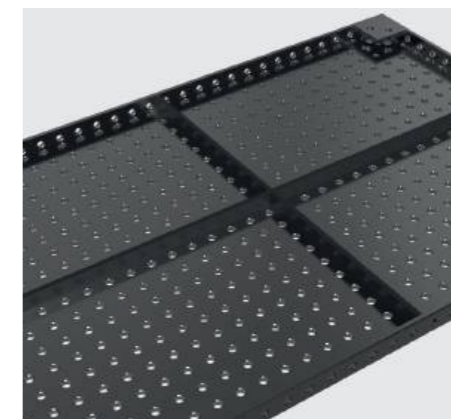

Professional 750

- hochwertiger Stahl S355J2+N, plasmanitriert und BAR-beschichtet
- Materialstärke ca. 11,5 – 13 mm
- Bohrung Ø 16 mm, Bohrungen Oberfläche 50x50 mm Raster
- Höhe Seitenwange 100 mm, Bohrungsabstand Seitenwange 25 mm
- inkl. Fuß Grundausrüstung



Tischgröße	Füße	Gewicht		Transport / Verpackung
1200 x 1200 mm	4	261 kg	2.029 €	4-160015.P • 207 €
1500 x 1000 mm	4	281 kg	2.151 €	4-160035.P • 207 €
2000 x 1000 mm	4	354 kg	2.869 €	4-160020.P • 269 €
2400 x 1200 mm	6	503 kg	3.931 €	4-160030.P • 439 €
3000 x 1500 mm	6	758 kg	5.172 €	4-160040.P • 558 €

Gewicht = Tisch + Palette + Fuß Grundausrüstung
 Maximal empfohlene statische Gesamtlast mit 4 Füßen 2000 kg bei gleichmäßiger Lastverteilung. (Angaben nur für Fuß Grundausrüstung)



www.siegmund.com/
F-table75016

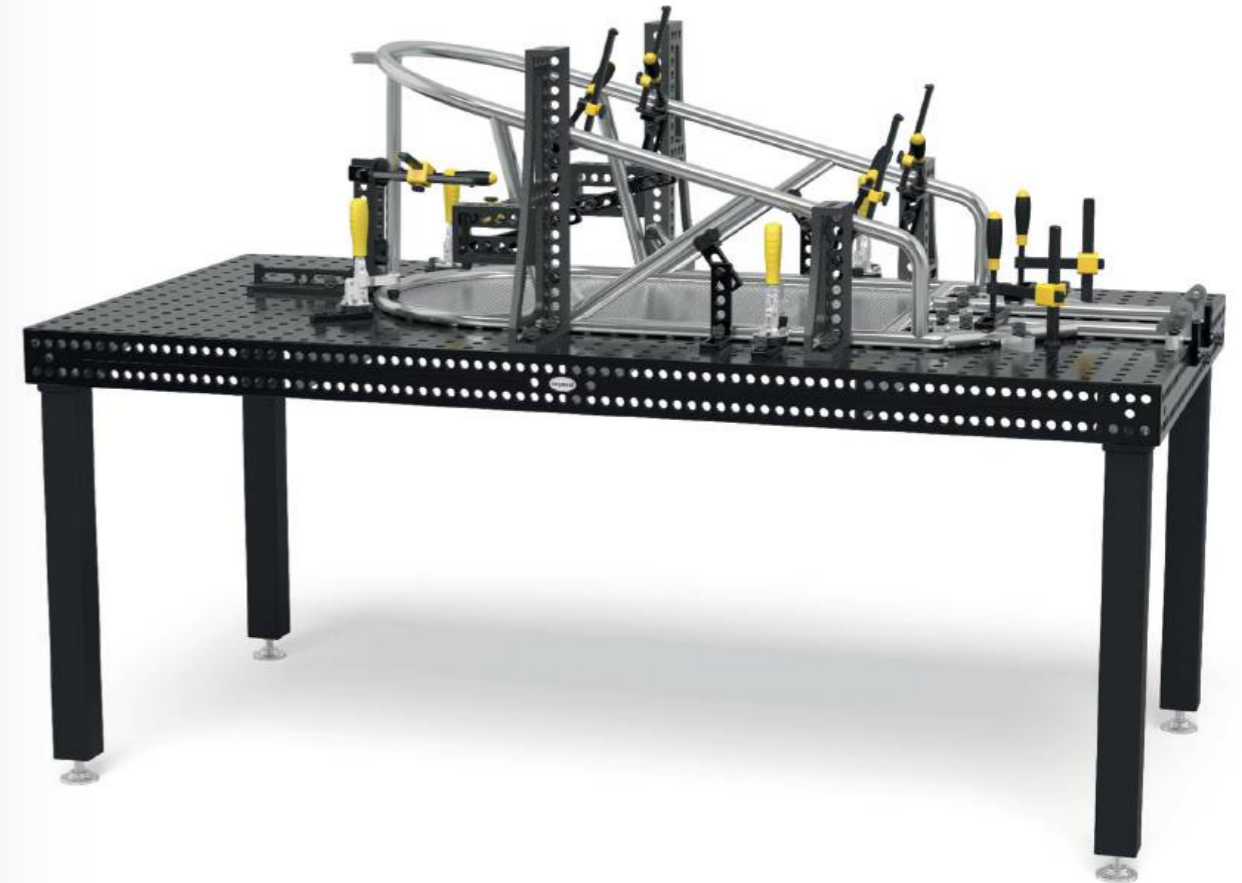

Tischfüße



	Grundausrüstung	Grundausrüstung	Höhenverstellbar	Lenkrolle, Feststellbremse	Höhenverstellbar, Lenkrolle, Feststellbremse	Bodenverankerung
	160858.X	160857.X	4-160877.XX	4-160876.XX	4-160879.XX	4-160875.XX
Traglast pro Fuß	1000 kg	1000 kg	1000 kg	200 kg	200 kg	1000 kg
Fußhöhe	750 mm	850 mm	550 – 950 mm	750 mm	600 – 900 mm	750 mm
Feinjustierung	40 mm	40 mm	40 mm	30 mm	30 mm	50 mm
Aufpreis pro Fuß	inklusive	Alternativ	55 €	61 €	92 €	53 €

Arbeitshöhe = Höhe Tischfuß + Höhe Seitenwange Tisch
 Die angegebenen Traglasten beziehen sich auf statische Belastung. Hinweis Lenkrolle: Nicht empfehlenswert für Schweißische mit 6 bzw. 8 Füßen.

Sets



	160610	160630	160645.1.N	160511	160410.N	160420.N	160108.N
1	4-163100	4x		12x		4x	4x
2	4-163200	6x	2x	18x	4x	6x	6x
3	4-163300	8x	4x	24x	4x	8x	8x
4	4-163400	10x	4x	30x	8x	10x	10x
5	4-163500	12x	6x	36x	8x	12x	12x

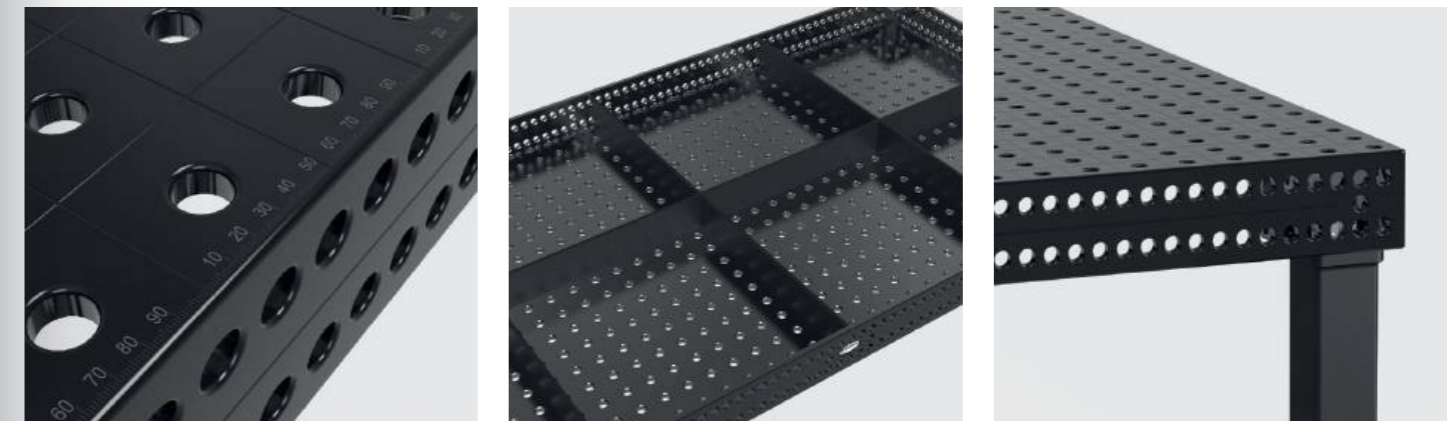

	160110.N	160162.N	160161+63.N	160134+36.N	160146+48.N	160910	163999	
	4x						1x	1.067 € •
	6x	2x					1x	1.908 € •
	8x	2x		1x			1x	2.826 € •
	10x	4x	1x	1x		1x	1x	4.293 € •
	12x	4x	1x	1x	1x	1x	1x	5.670 € •

Professional Extreme 8.7

- Durchgehärteter Werkzeugstahl X8.7, plasmanitriert und BAR-beschichtet
- Materialstärke ca. 11,5 – 13 mm
- Bohrung Ø 16 mm, Bohrungen Oberfläche 50x50 mm Raster
- Höhe Seitenwange 100 mm, Bohrungen Seitenwange im Diagonalraster
- Seitenwange aus hochwertigem Stahl S355J2+N
- inkl. Fuß Grundausrüstung



Tischgröße	Füße	Gewicht		Transport / Verpackung
1000 x 500 mm	4	126 kg	1.354 €	4-160005.X7D • 160 €
1000 x 1000 mm	4	192 kg	1.793 €	4-160010.X7D • 172 €
1200 x 800 mm	4	193 kg	1.916 €	4-160025.X7D • 172 €
1200 x 1200 mm	4	259 kg	2.352 €	4-160015.X7D • 207 €
1500 x 1000 mm	4	279 kg	2.474 €	4-160035.X7D • 207 €
1500 x 1500 mm	4	394 kg	3.294 €	4-160050.X7D • 221 €
2000 x 1000 mm	4	351 kg	3.244 €	4-160020.X7D • 269 €
2000 x 1200 mm	4	412 kg	3.897 €	4-160060.X7D • 319 €
2400 x 1200 mm	6	499 kg	4.569 €	4-160030.X7D • 439 €
3000 x 1500 mm	6	753 kg	5.702 €	4-160040.X7D • 558 €
4000 x 2000 mm	8	1255 kg	9.382 €	4-160055.X7D • 825 €

Gewicht = Tisch + Palette + Fuß Grundausrüstung
 Maximal empfohlene statische Gesamtlast mit 4 Füßen 2000 kg bei gleichmäßiger Lastverteilung. (Angaben nur für Fuß Grundausrüstung)
 Alle Tische sind auf Bestellung ohne Plasmanitrierung erhältlich: www.siegmund.com/F-tableX716



www.siegmund.com/F-tableX716



Tischfüße



	Grundausrüstung	Grundausrüstung	Höhenverstellbar	Lenkrolle, Feststellbremse	Höhenverstellbar, Lenkrolle, Feststellbremse	Bodenverankerung
	160858.X	160857.X	4-160877.XX	4-160876.XX	4-160879.XX	4-160875.XX
Traglast pro Fuß	1000 kg	1000 kg	1000 kg	200 kg	200 kg	1000 kg
Fußhöhe	750 mm	850 mm	550 – 950 mm	750 mm	600 – 900 mm	750 mm
Feinjustierung	40 mm	40 mm	40 mm	30 mm	30 mm	50 mm
Aufpreis pro Fuß	inklusive	Alternativ	55 €	61 €	92 €	53 €

Arbeitshöhe = Höhe Tischfuß + Höhe Seitenwange Tisch
 Die angegebenen Traglasten beziehen sich auf statische Belastung. Hinweis Lenkrolle: Nicht empfehlenswert für Schweißbische mit 6 bzw. 8 Füßen. Wegen Kippgefahr nicht zulässig für 1000x500 mm und 1200x800 mm.

Sets



	160610	160630	160645.1.N	160511	160410.N	160420.N	160108.N
1	4-163100	4x		12x		4x	4x
2	4-163200	6x	2x	4x	18x	4x	6x
3	4-163300	8x	4x	4x	24x	4x	8x
4	4-163400	10x	4x	8x	30x	8x	10x
5	4-163500	12x	6x	8x	36x	8x	12x

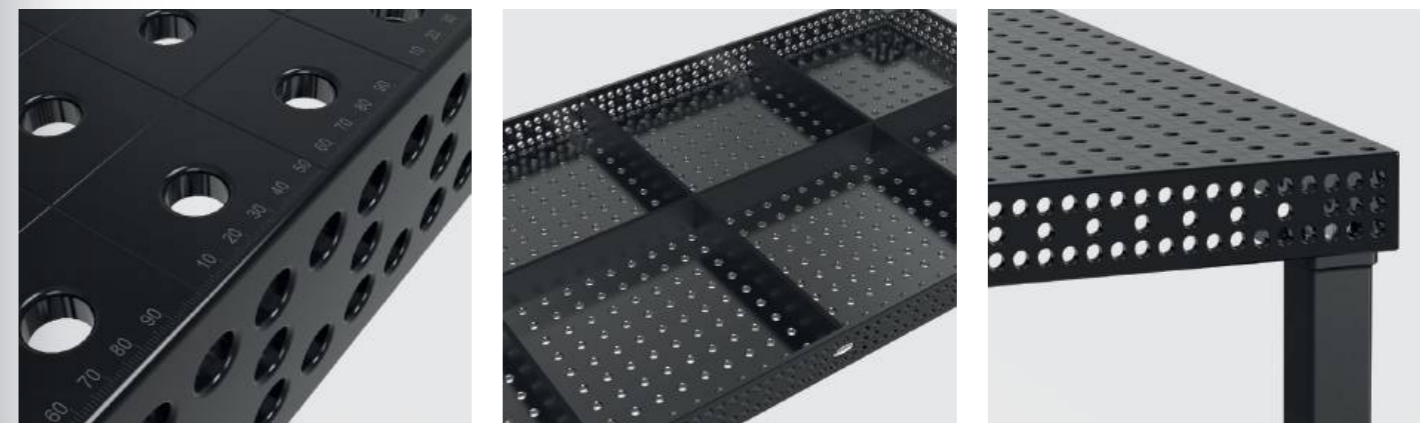

	160110.N	160162.N	160161+63.N	160134+36.N	160146+48.N	160910	163999	
	4x						1x	1.067 € •
	6x	2x					1x	1.908 € •
	8x	2x		1x			1x	2.826 € •
	10x	4x	1x	1x		1x	1x	4.293 € •
	12x	4x	1x	1x	1x	1x	1x	5.670 € •

Professional Extreme 8.7 PLUS

- Durchgehärteter Werkzeugstahl X8.7, plasmanitriert und BAR-beschichtet
- Materialstärke ca. 11,5 – 13 mm
- Bohrung Ø 16 mm, Bohrungen Oberfläche 50x50 mm Raster
- Höhe Seitenwange 150 mm, Bohrungen Seitenwange 3 Reihen mit 25 mm Abstand, 2 Reihen mit 50 mm Abstand
- Seitenwange aus hochwertigem Stahl S355J2+N
- inkl. Fuß Grundausrüstung



Tischgröße	Füße	Gewicht		Transport / Verpackung
1200 x 1200 mm	4	287 kg	2.612 €	4-160015.X7PL • 207 €
1500 x 1000 mm	4	313 kg	2.721 €	4-160035.X7PL • 207 €
2000 x 1000 mm	4	397 kg	3.611 €	4-160020.X7PL • 269 €
2400 x 1200 mm	6	553 kg	5.075 €	4-160030.X7PL • 439 €
3000 x 1500 mm	6	850 kg	6.297 €	4-160040.X7PL • 558 €
4000 x 2000 mm	8	1457 kg	10.372 €	4-160055.X7PL • 825 €



Gewicht = Tisch + Palette + Fuß Grundausrüstung
 Maximal empfohlene statische Gesamtlast mit 4 Füßen 2000 kg bei gleichmäßiger Lastverteilung. (Angaben nur für Fuß Grundausrüstung)
 Alle Tische sind auf Bestellung ohne Plasmanitrierung erhältlich: www.siegmund.com/F-tableX716plus



www.siegmund.com/F-tableX716plus



Tischfüße



	Grundausrüstung	Grundausrüstung	Höhenverstellbar	Lenkrolle, Feststellbremse	Höhenverstellbar, Lenkrolle, Feststellbremse	Bodenverankerung
	160853.X	160857.X	4-160877.XX	4-160860.XX	4-160879.XX	4-160872.XX
Traglast pro Fuß	1000 kg	1000 kg	1000 kg	200 kg	200 kg	1000 kg
Fußhöhe	700 mm	850 mm	550 – 950 mm	700 mm	600 – 900 mm	700 mm
Feinjustierung	40 mm	40 mm	40 mm	30 mm	30 mm	50 mm
Aufpreis pro Fuß	inklusive	Alternativ	55 €	60 €	92 €	53 €

Arbeitshöhe = Höhe Tischfuß + Höhe Seitenwange Tisch
 Die angegebenen Traglasten beziehen sich auf statische Belastung. Hinweis Lenkrolle: Nicht empfehlenswert für Schweißbische mit 6 bzw. 8 Füßen.

Sets



	160610	160630	160645.1.N	160511	160410.N	160420.N	160108.N
1	4-163100	4x		12x		4x	4x
2	4-163200	6x	2x	4x	18x	4x	6x
3	4-163300	8x	4x	4x	24x	4x	8x
4	4-163400	10x	4x	8x	30x	8x	10x
5	4-163500	12x	6x	8x	36x	8x	12x

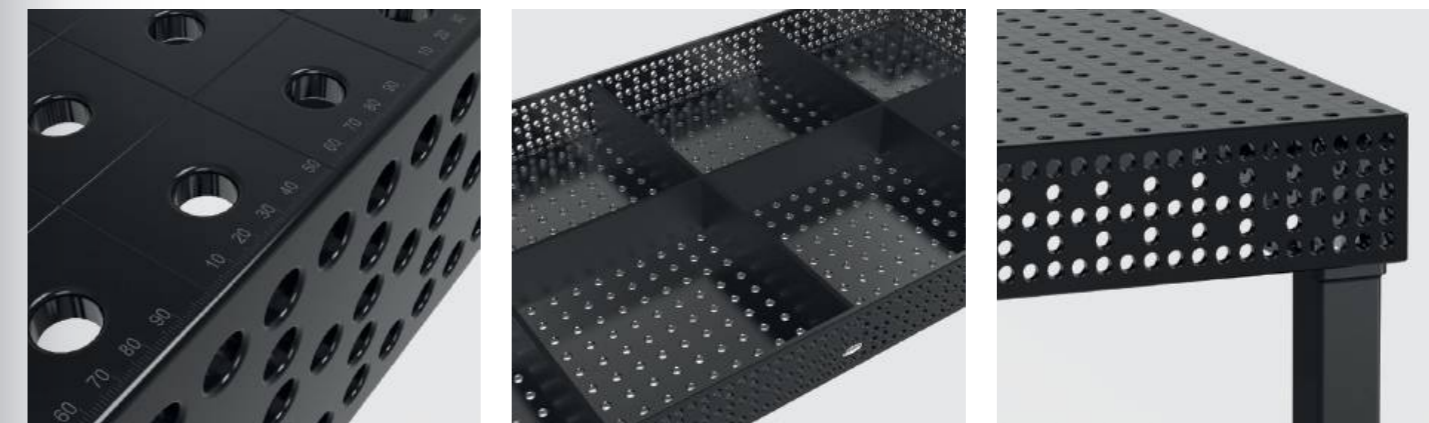

	160110.N	160162.N	160161+63.N	160134+36.N	160146+48.N	160910	163999	
	4x						1x	1.067 € •
	6x	2x					1x	1.908 € •
	8x	2x		1x			1x	2.826 € •
	10x	4x	1x	1x		1x	1x	4.293 € •
	12x	4x	1x	1x	1x	1x	1x	5.670 € •

JUBILÄUMSANGEBOT

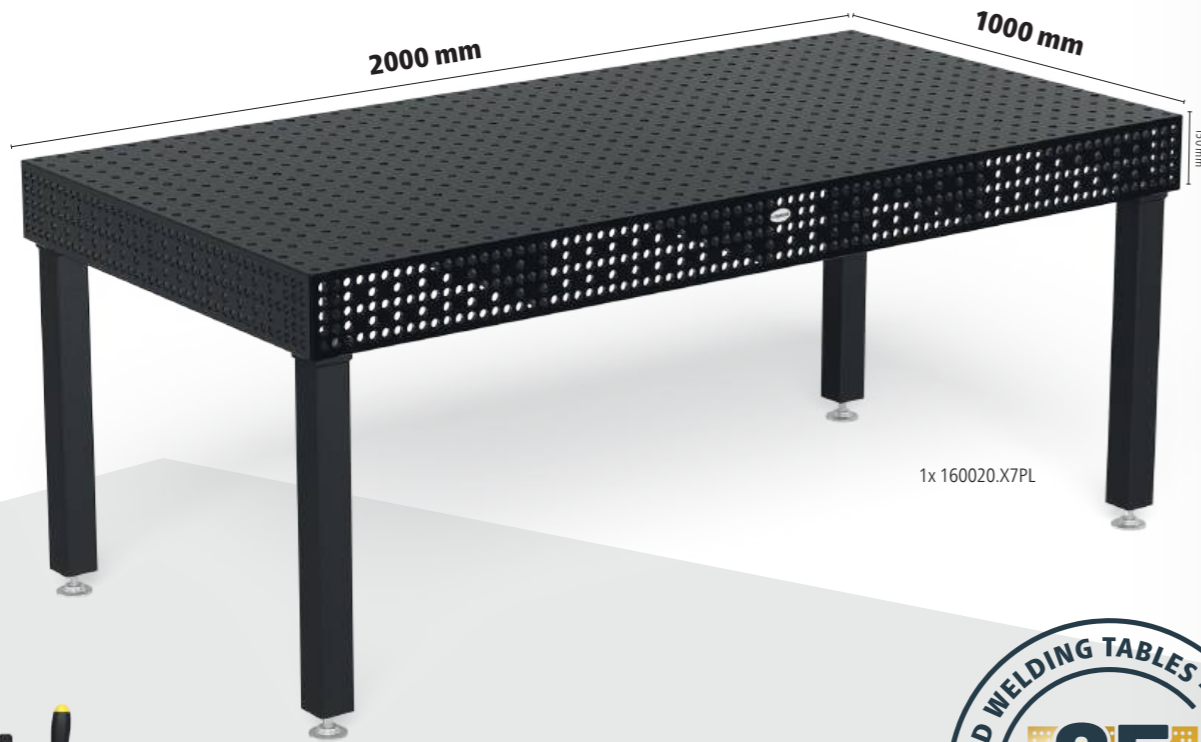

1x 160020.X7PL

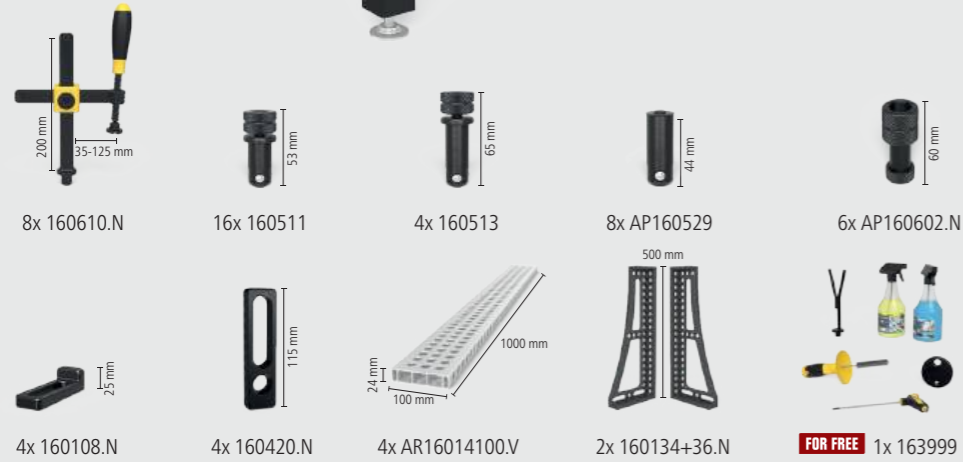

Schweiß Tisch Extreme 8.7 PLUS inkl. Zubehör

- Durchgehärteter Werkzeugstahl X8.7 + Plasmanitrierung
- Seitenwange aus hochwertigem Stahl S355J2+N + Plasmanitrierung
- Bohrung Ø 16 mm
- Bohrungen Oberfläche 50x50 mm Raster
- Materialstärke ca. 11,5 – 13 mm
- Höhe Seitenwange 150 mm
- Bohrungen Seitenwange 3 Reihen mit 25 mm Abstand, 2 Reihen mit 50 mm Abstand
- Ecken, Kanten und Bohrungen abgerundet
- Inklusive Skalierung auf der Oberfläche
- Konstruktion durch Rippen verstärkt

Limitiert auf 250 Stück.

Einmaliger Jubiläumspreis ^{9%}

4.479 €

statt 6.529 €

4-168220.X7PL

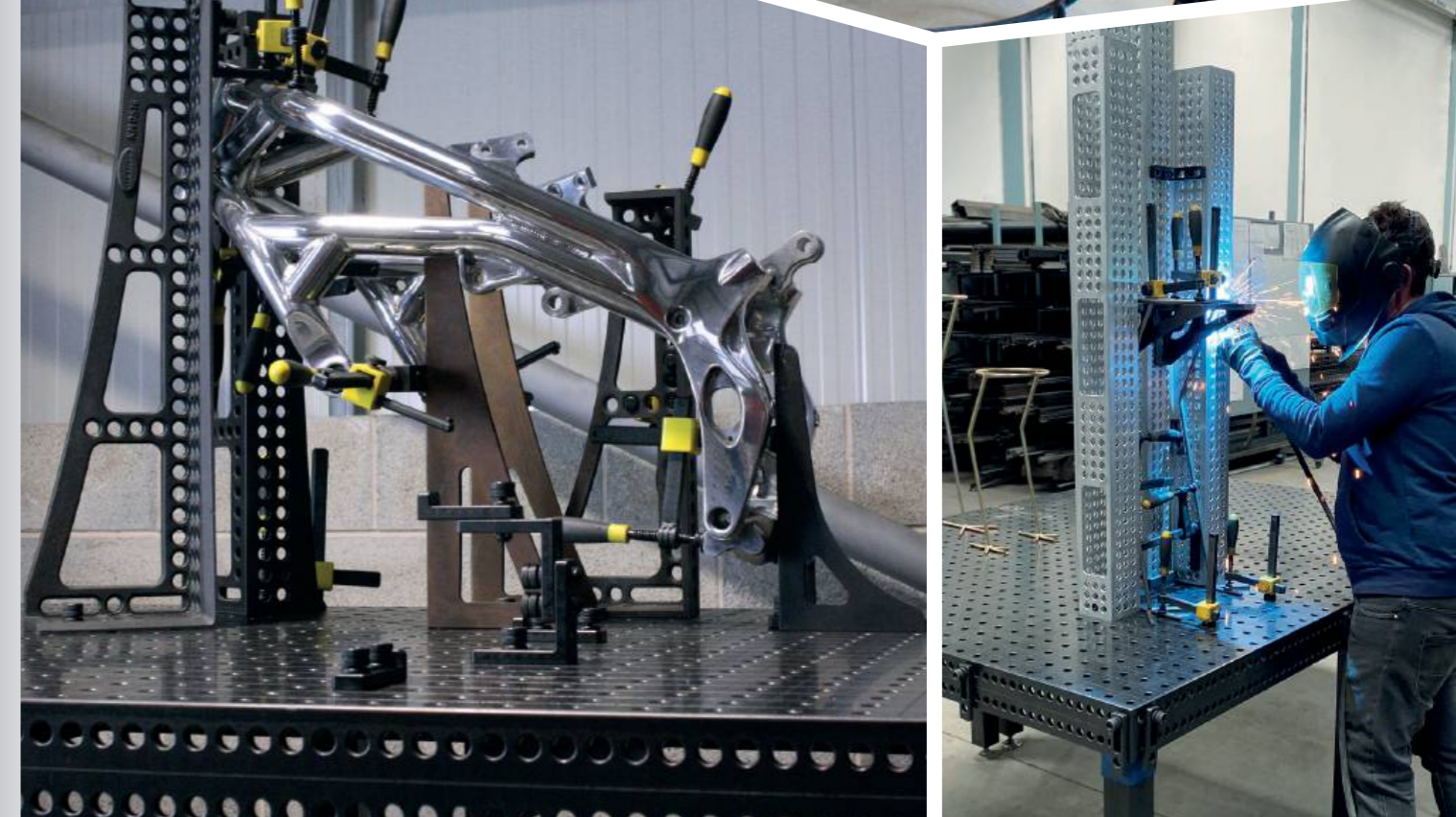
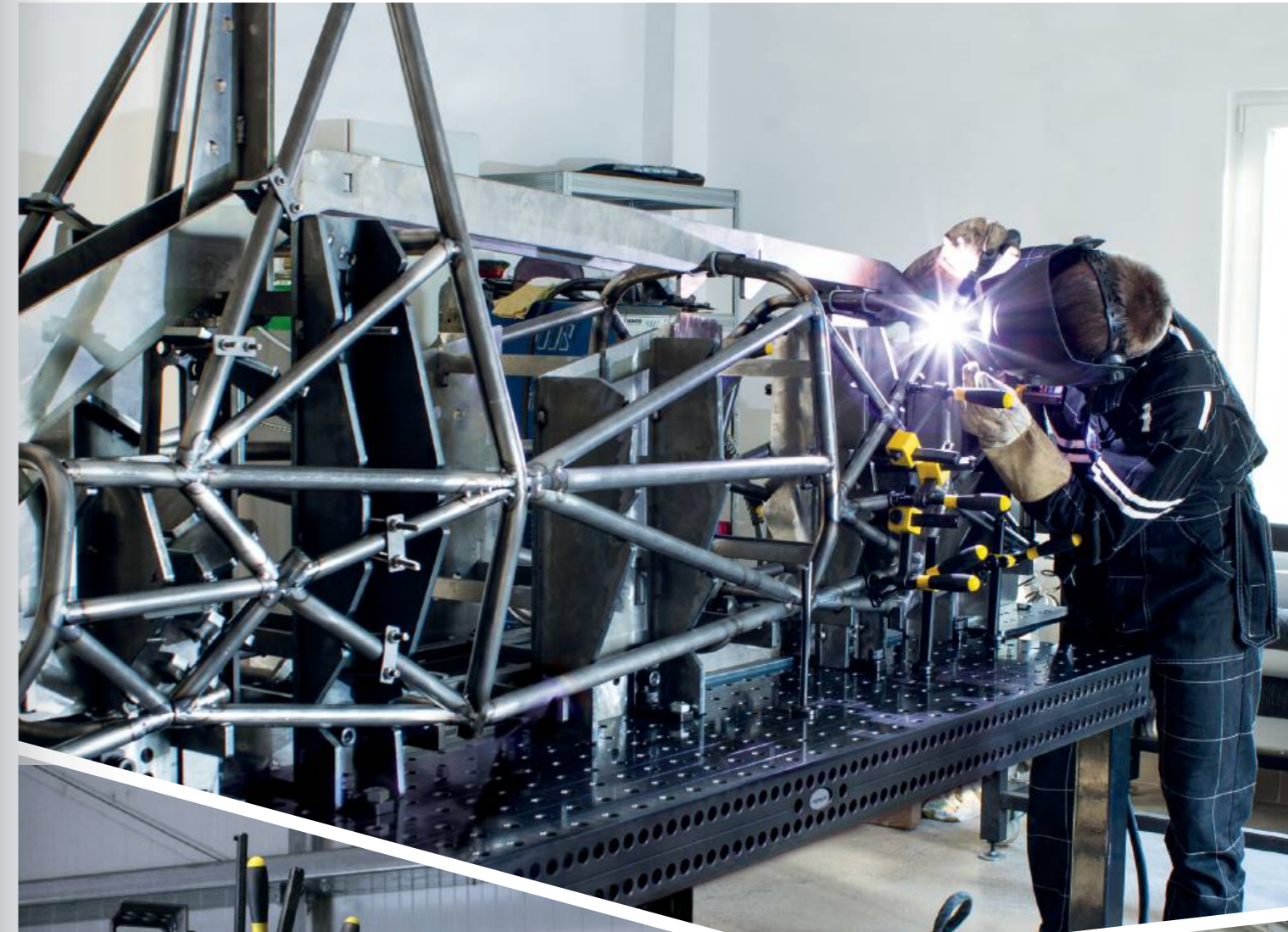

Siegmund Hubbühne

- mit zwei Hubzylindern
- hohe Belastbarkeit
- einfache Bedienung
- massive Scheren und Stahlrollen
- Kontaktleiste schützt vor Einklemmen
- Montage Überflur und Unterflur möglich



Hubbühne 2010	L (a)	B (b)	G	Aktionspreis
für 2000x1000 mm Tisch, Bauhöhe im eingefahrenen Zustand: 330 mm, Nutzhub: 1100 mm, Hubzeit belastet: 45~55 Sekunden, Leistung 2,2 kW, Betriebsspannung 400 V, Maximale Belastungsfähigkeit: Basisgestell (ohne Tisch) 4000 kg, inkl. Isolationsplatten, Jubiläumsangebot: siehe Seite 72	1990 mm	990 mm	470 kg	4.250 € • statt 6.543 €
4-HB4020.1				
Hubbühne 2012	L (a)	B (b)	G	Aktionspreis
für 2000x1200 mm Tisch, Bauhöhe im eingefahrenen Zustand: 330 mm, Nutzhub: 1100 mm, Hubzeit belastet: 45~55 Sekunden, Leistung 2,2 kW, Betriebsspannung 400 V, Maximale Belastungsfähigkeit: Basisgestell (ohne Tisch) 4000 kg, inkl. Isolationsplatten	1990 mm	1190 mm	490 kg	6.783 € •
4-HB4060.1				
Hubbühne 2412	L (a)	B (b)	G	Aktionspreis
für 2400x1200 mm Tisch, Bauhöhe im eingefahrenen Zustand: 330 mm, Nutzhub: 1100 mm, Hubzeit belastet: 45~55 Sekunden, Leistung 2,2 kW, Betriebsspannung 400 V, Maximale Belastungsfähigkeit: Basisgestell (ohne Tisch) 4000 kg, inkl. Isolationsplatten	2390 mm	1190 mm	530 kg	7.249 € •
4-HB4030.1				
Hubbühne 3015	L (a)	B (b)	G	Aktionspreis
für 3000x1500 mm Tisch, Bauhöhe im eingefahrenen Zustand: 430 mm, Nutzhub: 650 mm, Hubzeit belastet: 35~45 Sekunden, Leistung 2,2 kW, Betriebsspannung 400 V, Maximale Belastungsfähigkeit: Basisgestell (ohne Tisch) 6000 kg, inkl. Isolationsplatten	2990 mm	1490 mm	865 kg	11.209 € •
4-HB4040.1				

Hubbühne 2010 mit Schweißtisch

- inkl. Schweißtisch 2000x1000 mm und Isolationsplatten
- Materialstärke Tischplatte ca. 11,5 – 13 mm
- Abmessungen (L x B): ca. 1990x990 mm
- Gewicht (ohne Tisch) ca. 470 kg
- Bauhöhe im eingefahrenen Zustand: 330 mm, Nutzhub: 1100 mm
- Arbeitshöhe entspricht Bauhöhe zzgl. Seitenwange
- Maximale Belastungsfähigkeit: Basisgestell (ohne Tisch) 4000 kg
- Hubzeit belastet: 45~55 Sekunden
- Leistung 2,2 kW, Betriebsspannung 400 V



Größe Arbeitsplatte	Eigenschaften Arbeitsplatte	G	Transport / Verpackung
2000 x 1000 mm	16 750 N BAR	800 kg	9.160 € 4-HB160020.P • 324 €
2000 x 1000 mm	16 XB.7 N BAR	797 kg	9.535 € 4-HB160020.X7D • 324 €
2000 x 1000 mm	16 XB.7 N BAR	844 kg	9.902 € 4-HB160020.X7PL • 324 €

Hubbühne 2012 mit Schweißtisch

- inkl. Schweißtisch 2000x1200 mm und Isolationsplatten
- Materialstärke Tischplatte ca. 11,5 – 13 mm
- Abmessungen (L x B): ca. 1990x1190 mm
- Gewicht (ohne Tisch) ca. 490 kg
- Bauhöhe im eingefahrenen Zustand: 330 mm, Nutzhub: 1100 mm
- Arbeitshöhe entspricht Bauhöhe zzgl. Seitenwange
- Maximale Belastungsfähigkeit: Basisgestell (ohne Tisch) 4000 kg
- Hubzeit belastet: 45~55 Sekunden
- Leistung 2,2 kW, Betriebsspannung 400 V



Größe Arbeitsplatte	Eigenschaften Arbeitsplatte	G	Transport / Verpackung
2000 x 1200 mm	16 XB.7 N BAR	878 kg	10.428 € 4-HB160060.X7D • 374 €

Hubbühne 2412 mit Schweißtisch

- inkl. Schweißtisch 2400x1200 mm und Isolationsplatten
- Materialstärke Tischplatte ca. 11,5 – 13 mm
- Abmessungen (L x B): ca. 2390x1190 mm
- Gewicht (ohne Tisch) ca. 530 kg
- Bauhöhe im eingefahrenen Zustand: 330 mm, Nutzhub: 1100 mm
- Arbeitshöhe entspricht Bauhöhe zzgl. Seitenwange
- Maximale Belastungsfähigkeit: Basisgestell (ohne Tisch) 4000 kg
- Hubzeit belastet: 45~55 Sekunden
- Leistung 2,2 kW, Betriebsspannung 400 V



Größe Arbeitsplatte	Eigenschaften Arbeitsplatte	G	Transport / Verpackung
2400 x 1200 mm	16 750 N BAR	996 kg	10.802 € 4-HB160030.P • 559 €
2400 x 1200 mm	16 XB.7 N BAR	992 kg	11.440 € 4-HB160030.X7D • 559 €
2400 x 1200 mm	16 XB.7 N BAR	1048 kg	11.946 € 4-HB160030.X7PL • 559 €

Hubbühne 3015 mit Schweißtisch

- inkl. Schweißtisch 3000x1500 mm und Isolationsplatten
- Materialstärke Tischplatte ca. 11,5 – 13 mm
- Abmessungen (L x B): ca. 2990x1490 mm
- Gewicht (ohne Tisch) ca. 865 kg
- Bauhöhe im eingefahrenen Zustand: 430 mm, Nutzhub: 650 mm
- Arbeitshöhe entspricht Bauhöhe zzgl. Seitenwange
- Maximale Belastungsfähigkeit: Basisgestell (ohne Tisch) 6000 kg
- Hubzeit belastet: 34~45 Sekunden
- Leistung 2,2 kW, Betriebsspannung 400 V



Größe Arbeitsplatte	Eigenschaften Arbeitsplatte	G	Transport / Verpackung
3000 x 1500 mm	16 750 N BAR	1586 kg	16.003 € 4-HB160040.P • 678 €
3000 x 1500 mm	16 XB.7 N BAR	1581 kg	16.533 € 4-HB160040.X7D • 678 €
3000 x 1500 mm	16 XB.7 N BAR	1680 kg	17.128 € 4-HB160040.X7PL • 678 €



Weitere Informationen und Zubehörteile zu diesen Produkten finden Sie online.



www.siegmund.com/
F-h-lift

Drehtisch höhenverstellbar Stationär

- Abmessungen (L x B): ca. 785x785 mm
- Gewicht (ohne Platte): ca. 70 kg
- Arbeitshöhe zwischen 780 mm und 1100 mm
- Wegen Kippgefahr empfehlen wir ausschließlich diese Größen
- Nur mit angegebenen Arbeitsplatten kompatibel (spezielle Befestigungspunkte in der Arbeitsplatte)
- Maximale Belastungsfähigkeit: Basisgestell (ohne Platte) 1000 kg



Größe Arbeitsplatte	Eigenschaften Arbeitsplatte	MS (d)	G		Transport / Verpackung
1000 x 1000 mm	16 750 N BAR	12 mm	192 kg	2.101 €	2-DS161010.P • 139 €
1200 x 800 mm	16 750 N BAR	12 mm	182 kg	2.101 €	2-DS161025.P • 139 €
1200 x 1200 mm	16 750 N BAR	12 mm	238 kg	2.503 €	2-DS161015.P • 148 €
1000 x 1000 mm	16 XB.7 N BAR	12 mm	160 kg	1.695 €	2-DS164024.X7 • 109 €
1200 x 800 mm	16 XB.7 N BAR	12 mm	158 kg	1.673 €	2-DS164004.X7 • 109 €
1200 x 1200 mm	16 XB.7 N BAR	12 mm	200 kg	2.019 €	2-DS164034.X7 • 109 €
Ø 1000 mm	16 XB.7 N BAR	12 mm	142 kg	1.739 €	2-DS164210.X7 • 109 €

Drehtisch höhenverstellbar Mobil

- Abmessungen (L x B): ca. 795x795 mm
- Gewicht (ohne Platte): ca. 70 kg
- Arbeitshöhe zwischen 780 mm und 1100 mm
- Wegen Kippgefahr empfehlen wir ausschließlich diese Größen
- Nur mit angegebenen Arbeitsplatten kompatibel (spezielle Befestigungspunkte in der Arbeitsplatte)
- Maximale Belastungsfähigkeit: Basisgestell (ohne Platte) 1000 kg



Größe Arbeitsplatte	Eigenschaften Arbeitsplatte	MS (d)	G		Transport / Verpackung
1000 x 1000 mm	16 750 N BAR	12 mm	192 kg	2.230 €	2-DM161010.P • 139 €
1200 x 800 mm	16 750 N BAR	12 mm	182 kg	2.230 €	2-DM161025.P • 139 €
1200 x 1200 mm	16 750 N BAR	12 mm	238 kg	2.632 €	2-DM161015.P • 148 €
1000 x 1000 mm	16 XB.7 N BAR	12 mm	160 kg	1.824 €	2-DM164024.X7 • 109 €
1200 x 800 mm	16 XB.7 N BAR	12 mm	158 kg	1.802 €	2-DM164004.X7 • 109 €
1200 x 1200 mm	16 XB.7 N BAR	12 mm	200 kg	2.148 €	2-DM164034.X7 • 109 €
Ø 1000 mm	16 XB.7 N BAR	12 mm	142 kg	1.868 €	2-DM164210.X7 • 109 €

Magnetischer Masseanschluss

Magnetischer Masseanschluss mit Drehdurchführung für eine hohe Haltekraft auf sauberen und glatten Oberflächen. Durch die schnelle und einfache Erdung kein Kabelverdrehen mehr. Anschluss kann geklemmt oder fest verdrahtet werden. In Kombination mit Adapterplatte und Senkkopfschraube perfekt geeignet als Nachrüstset für den Drehtisch.



Magnetischer Masseanschluss für Drehtisch

schnelle und einfache Erdung, kein Kabelverdrehen, hohe Haltekraft auf sauberen und glatten Oberflächen, Lieferumfang: Adapterplatte und Senkkopfschraube

16 22 28

	G	
2-00003399	0,92 kg	36 € •

Weitere Informationen und Zubehörteile zu diesen Produkten finden Sie online. www.siegmund.com/F-rotating

Mobiler Hubtisch 500 kg

- Abmessungen (L x B): ca. 1115x630 mm
- Gewicht (ohne Platte): ca. 65 kg
- Arbeitshöhe zwischen ca. 700 und 1000 mm
- Nur mit angegebenen Arbeitsplatten kompatibel (spezielle Befestigungspunkte in der Arbeitsplatte)
- Maximale Belastungsfähigkeit: Basisgestell (ohne Platte) 500 kg



Größe Arbeitsplatte	Eigenschaften Arbeitsplatte	MS (d)	G		Transport / Verpackung
1200 x 800 mm	16 750 N BAR	12 mm	177 kg	2.500 €	2-HT161025.P • 140 €
1500 x 1000 mm	16 750 N BAR	12 mm	231 kg	3.023 €	2-HT161035.P • 158 €
1200 x 800 mm	16 XB.7 N BAR	12 mm	153 kg	2.072 €	2-HT164004.X7 • 90 €
1500 x 1000 mm	16 XB.7 N BAR	12 mm	200 kg	2.493 €	2-HT164014.X7 • 128 €

Mobiler Hubtisch 1000 kg

- Abmessungen (L x B): ca. 1490x990 mm
- Gewicht (ohne Platte): ca. 200 kg
- Arbeitshöhe zwischen ca. 700 und 1000 mm
- Befestigung über die Systembohrungen
- Maximale Belastungsfähigkeit: Basisgestell (ohne Platte) 1000 kg



Größe Arbeitsplatte	Eigenschaften Arbeitsplatte	MS (d)	G		Transport / Verpackung
1500 x 1000 mm	16 750 N BAR	12 mm	366 kg	3.442 €	2-HS161035.P • 186 €
1500 x 1000 mm	16 XB.7 N BAR	12 mm	335 kg	2.912 €	2-HS164014.X7 • 135 €
2000 x 1000 mm	16 XB.7 N BAR	12 mm	379 kg	3.280 €	2-HS164044.X7 • 155 €
1500 x 1000 mm	16 750 N BAR	12 mm	405 kg	3.744 €	2-HS160035.P • 177 €

Mobiler Hubtisch 1200 kg

- Abmessungen (L x B): ca. 1490x990 mm
- Gewicht (ohne Platte): ca. 210 kg
- Arbeitshöhe zwischen ca. 700 und 1000 mm
- Maximale Belastungsfähigkeit: Basisgestell (ohne Platte) 1200 kg



Größe Arbeitsplatte	Eigenschaften Arbeitsplatte	MS (d)	G		Transport / Verpackung
1500 x 1000 mm	16 XB.7 N BAR	12 mm	413 kg	4.831 €	2-HS160035.X7D • 177 €

Produktempfehlung



Ergänzungsset Auflastung auf Traglast 1700 kg

Zweiter Hubzylinder für Traglast 1700 kg (abzüglich Platte), Nur mit mobiler Hubtisch 1200 kg kompatibel, Lieferumfang: 1x Hubzylinder, 1x Pedal, Befestigungsmaterial

16 22 28

	G	
2-HS009921	4 kg	431 € •

Weitere Informationen und Zubehörteile zu diesen Produkten finden Sie online. www.siegmund.com/F-lifting

Siegmund Werkbank höhenverstellbar mit Stahlplatte

- Gestell aus Alu Profilen
- Höhenverstellbar, Arbeitshöhe 800-975 mm
- Lochplatte: hochwertiger Stahl S355J2+N + Plasmanitrierung
- Bohrung Ø 16 mm, Bohrungen Oberfläche 50x50 mm Raster
- Maximale Belastungsfähigkeit: 250 kg
- Zum Spannen: Schnellspannbolzen 160511



Eigenschaften Arbeitsplatte	L (a)	B (b)	MS (d)	G	Transport / Verpackung
2-WS161208	1200 mm	800 mm	12 mm	100 kg	903 € • 96 €
2-WS161510	1500 mm	1000 mm	12 mm	148 kg	1.251 € • 125 €
2-WS161607	1600 mm	700 mm	12 mm	116 kg	1.228 € • 119 €
2-WS162010	2000 mm	1000 mm	12 mm	194 kg	1.761 € • 162 €



Die Werkbänke mit Stahlplatte 1500x1000 mm und 2000x1000 mm sind mit unseren Verlängerungen für Lochplatten kompatibel. (Artikel-Nr. 164050.Set, 164055.Set, 164051.Set)

Weitere Informationen und Produktausführungen:



www.siegmund.com/F-workbench-steel

Siegmund Werkbank mit Stahlplatte

- Gestell aus Alu Profilen
- Arbeitshöhe 900 mm
- Lochplatte: hochwertiger Stahl S355J2+N + Plasmanitrierung
- Bohrung Ø 16 mm, Bohrungen Oberfläche 50x50 mm Raster
- Maximale Belastungsfähigkeit: 250 kg
- Zum Spannen: Schnellspannbolzen 160511



Eigenschaften Arbeitsplatte	L (a)	B (b)	MS (d)	G	Transport / Verpackung
2-WS161208.L	1200 mm	800 mm	12 mm	98 kg	788 € • 96 €
2-WS161510.L	1500 mm	1000 mm	12 mm	146 kg	1.134 € • 125 €
2-WS161607.L	1600 mm	700 mm	12 mm	114 kg	1.111 € • 119 €
2-WS162010.L	2000 mm	1000 mm	12 mm	193 kg	1.645 € • 162 €



Siegmund Werkbank höhenverstellbar mit Alu Tischprofil

- Gestell aus Alu Profilen
- Höhenverstellbar, Arbeitshöhe 800-975 mm
- Oberfläche aus Alu Tischprofilen
- Bohrung Ø 16 mm, Bohrungsabstand 50 mm
- Hexagon Nut HX8, Hexagon Nut Abstand 50 mm
- Maximale Belastungsfähigkeit: 250 kg
- Zum Spannen: Handspannbolzen 160514 / Flächenspannbolzen 160590
- Beim Spannen von Aluminium-Teilen dürfen die Bolzen nur handfest angezogen werden.



Eigenschaften Arbeitsplatte	L (a)	B (b)	MS (d)	G	Transport / Verpackung
2-WA161207	1200 mm	700 mm	24 mm	39 kg	770 € • 32 €
2-WA161208	1200 mm	800 mm	24 mm	42 kg	796 € • 32 €
2-WA161210	1200 mm	1000 mm	24 mm	50 kg	926 € • 32 €
2-WA161607	1600 mm	700 mm	24 mm	48 kg	938 € • 32 €
2-WA161608	1600 mm	800 mm	24 mm	50 kg	1.004 € • 32 €
2-WA161610	1600 mm	1000 mm	24 mm	61 kg	1.135 € • 96 €
2-WA162007	2000 mm	700 mm	24 mm	57 kg	1.109 € • 32 €
2-WA162008	2000 mm	800 mm	24 mm	62 kg	1.189 € • 112 €
2-WA162010	2000 mm	1000 mm	24 mm	75 kg	1.347 € • 112 €

Erweiterung für Werkbank höhenverstellbar

Erweiterung 400 für Werkbank höhenverstellbar
für Werkbank höhenverstellbar, Erweiterung der Arbeitsfläche um 400 mm, Befestigungsmaterial im Lieferumfang enthalten, Höhenverstellbar (800-975 mm), Grundgestellbreite Werkbank beachten!

L (a)	B (b)	H (c)	MS (d)	G	Transport / Verpackung	
2-XA160407	400 mm	700 mm	800 mm	24 mm	15 kg	302 € •
2-XA160408	400 mm	800 mm	800 mm	24 mm	16 kg	317 € •
2-XA160410	400 mm	1000 mm	800 mm	24 mm	19 kg	354 € •

Erweiterung 600 für Werkbank höhenverstellbar
für Werkbank höhenverstellbar, Erweiterung der Arbeitsfläche um 600 mm, Befestigungsmaterial im Lieferumfang enthalten, Höhenverstellbar (800-975 mm), Grundgestellbreite Werkbank beachten!

L (a)	B (b)	H (c)	MS (d)	G	Transport / Verpackung	
2-XA160607	600 mm	700 mm	800 mm	24 mm	19 kg	388 € •
2-XA160608	600 mm	800 mm	800 mm	24 mm	21 kg	411 € •
2-XA160610	600 mm	1000 mm	800 mm	24 mm	25 kg	463 € •



Siegmund Werkbank mit Alu Tischprofil

- Gestell aus Alu Profilen
- Arbeitshöhe 900 mm
- Oberfläche aus Alu Tischprofilen
- Bohrung Ø 16 mm, Bohrungsabstand 50 mm
- Hexagon Nut HX8, Hexagon Nut Abstand 50 mm
- Maximale Belastungsfähigkeit: 250 kg
- Zum Spannen: Handspannbolzen 160514 / Flächenspannbolzen 160590
- Beim Spannen von Aluminium-Teilen dürfen die Bolzen nur handfest angezogen werden.



Eigenschaften Arbeitsplatte	L (a)	B (b)	MS (d)	G	Transport / Verpackung
2-WA161207.L	1200 mm	700 mm	24 mm	36 kg	691 € • 32 €
2-WA161208.L	1200 mm	800 mm	24 mm	39 kg	743 € • 32 €
2-WA161210.L	1200 mm	1000 mm	24 mm	48 kg	847 € • 32 €
2-WA161607.L	1600 mm	700 mm	24 mm	46 kg	859 € • 32 €
2-WA161608.L	1600 mm	800 mm	24 mm	49 kg	925 € • 32 €
2-WA161610.L	1600 mm	1000 mm	24 mm	60 kg	1.056 € • 96 €
2-WA162007.L	2000 mm	700 mm	24 mm	55 kg	1.029 € • 32 €
2-WA162008.L	2000 mm	800 mm	24 mm	60 kg	1.109 € • 112 €
2-WA162010.L	2000 mm	1000 mm	24 mm	73 kg	1.268 € • 112 €

Erweiterung für Werkbank

Erweiterung 400 für Werkbank
für Werkbank ohne Höhenverstellung, Erweiterung der Arbeitsfläche um 400 mm, Befestigungsmaterial im Lieferumfang enthalten, Grundgestellbreite Werkbank beachten!

L (a)	B (b)	H (c)	MS (d)	G	Transport / Verpackung	
2-XA160407.L	400 mm	700 mm	900 mm	24 mm	14 kg	258 € •
2-XA160408.L	400 mm	800 mm	900 mm	24 mm	15 kg	274 € •
2-XA160410.L	400 mm	1000 mm	900 mm	24 mm	18 kg	311 € •

Erweiterung 600 für Werkbank
für Werkbank ohne Höhenverstellung, Erweiterung der Arbeitsfläche um 600 mm, Befestigungsmaterial im Lieferumfang enthalten, Grundgestellbreite Werkbank beachten!

L (a)	B (b)	H (c)	MS (d)	G	Transport / Verpackung	
2-XA160607.L	600 mm	700 mm	900 mm	24 mm	18 kg	345 € •
2-XA160608.L	600 mm	800 mm	900 mm	24 mm	20 kg	368 € •
2-XA160610.L	600 mm	1000 mm	900 mm	24 mm	24 kg	420 € •



Verschiedene Nutensteine

Set Nutenstein HX8

4er Pack, mit Gewinde, Befestigung von Zubehör mit Schraube, verzinkt, seitliches Einschieben in die Nut, rutschfester Sitz in der Nut durch Federkugel



		L (a)	B (b)	H (c)	G	
2-000551	M6	30 mm	15 mm	7 mm	0,08 kg	9 € •

Set Nutenstein HX8 drehbar

4er Pack, mit Gewinde, Befestigung von Zubehör mit Schraube, verzinkt, ermöglicht Platzieren in der Nut von oben, verspannt sich in der Nut beim Drehen in Befestigungsrichtung der Schraube, Weitere Ausführungen online verfügbar: mit M5-Gewinde



		L (a)	B (b)	H (c)	G	
2-000552.2	M6	20 mm	15 mm	7 mm	0,04 kg	9 € •

Set Nutenstein HX8 einschwenkbar

4er Pack, mit Gewinde, Befestigung von Zubehör mit Schraube, verzinkt, Einschwenken in die Nut von oben, rutschfester Sitz in der Nut durch Federkugel, Weitere Ausführungen online verfügbar: mit M5-Gewinde



		L (a)	B (b)	H (c)	G	
2-000553.2	M6	30 mm	12 mm	7 mm	0,08 kg	9 € •

Spannbuchsen

Set Spannbuchse mit Bund für M6-Gewinde brüniert

4er Pack, zur Befestigung von Siegmund Teilen an Nutensteinen, zum Spannen im Langloch, inkl. Schraube M6x20, inkl. gewindefurchender Senkkopfschraube M6x30



		H (c)	Ø	G	
2-160546.3		13 mm	23 mm	0,08 kg	29 € •

Set Spannbuchse mit Senkkopf für M6-Gewinde brüniert

4er Pack, zur Befestigung von Siegmund Teilen an Nutensteinen, zum Spannen in Bohrungen, inkl. Schraube M6x20, inkl. gewindefurchender Senkkopfschraube M6x30



		H (c)	Ø	G	
2-160546.4		7 mm	18,50 mm	0,08 kg	19 € •

Set Nutenstein einschwenkbar + Spannbuchse

Lieferumfang: 1x 000553.2 Set Nutenstein HX8 M6 einschwenkbar (4er Pack), 1x 160546.3 Set Spannbuchse mit Bund (4er Pack)



		G	
2-160548		0,16 kg	35 € •



Weitere Informationen und Produktausführungen:



www.siegmund.com/
F-workbench-alu

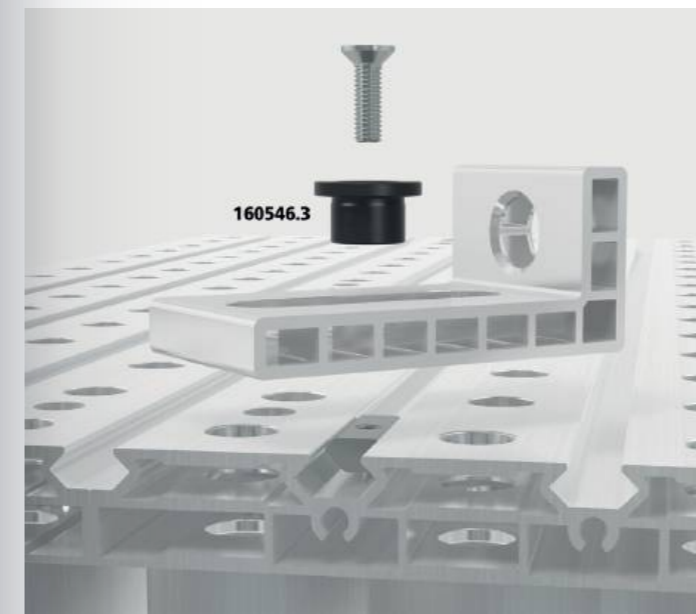
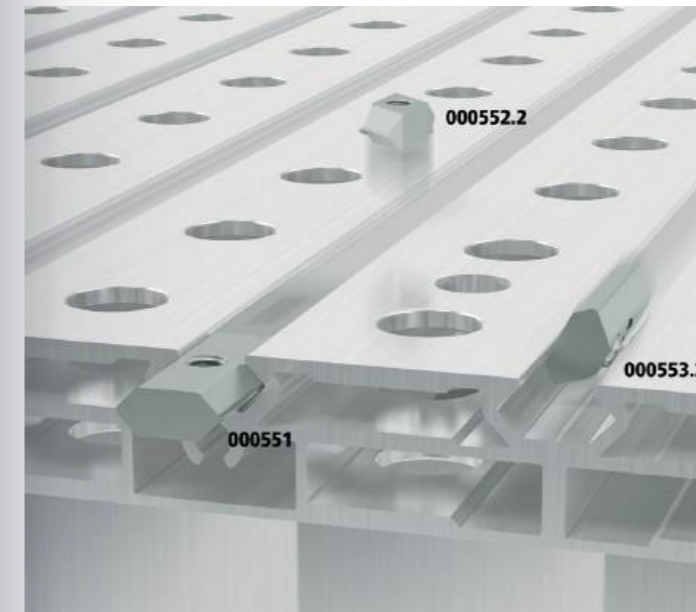

Alu Tischprofil

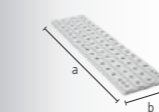

Alu Tischprofil

Bohrung Ø 16 mm, Bohrungsabstand 50 mm, Hexagon Nut HX8, Hexagon Nut Abstand 50 mm, innenliegendes Profil, Grundgestellbreite Werkbank beachten!

	L (a)	B (b)	MS (d)	G	
2-TP160700	700 mm	200 mm	24 mm	2,85 kg	54 € •
2-TP160800	800 mm	200 mm	24 mm	3,30 kg	60 € •
2-TP161000	1000 mm	200 mm	24 mm	4,10 kg	76 € •

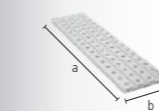

Alu Tischabschlussprofil

Bohrung Ø 16 mm, Bohrungsabstand 50 mm, Hexagon Nut HX8, Hexagon Nut Abstand 50 mm, außenliegendes Profil, mit seitlicher Hexagon Nut an einer Seite, Grundgestellbreite Werkbank beachten!

	L (a)	B (b)	MS (d)	G	
2-TA160700	700 mm	200 mm	24 mm	2,90 kg	54 € •
2-TA160800	800 mm	200 mm	24 mm	3,35 kg	60 € •
2-TA161000	1000 mm	200 mm	24 mm	4,15 kg	76 € •

Ausstattung

Ausstattung mit 4 Rollen für Werkbank

Lenkrolle, Feststellbremse



16

	TF	G	
2-004100.2	250 kg	2,40 kg	60 € •

Ausstattung mit 2 Rollen für Maschinentisch / Erweiterung

Lenkrolle, Feststellbremse



16

	TF	G	
2-004100.3	125 kg	1,20 kg	30 € •

Sub Table Box für Werkbank inkl. 2 Schubladen

Schubladenbox, 2x Schublade 160 mm, abschließbar, inkl. zwei Schlüssel, Auszugsmaß Schublade 500 mm

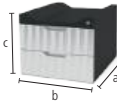

AL 16

	L (a)	B (b)	H (c)	TF	G	
2-BX000990	623 mm	472 mm	387 mm	100 kg	27 kg	325 € •

Sub Table Box für Werkbank inkl. 3 Schubladen

Schubladenbox, 2x Schublade 80 mm, 1x Schublade 160 mm, abschließbar, inkl. zwei Schlüssel, Auszugsmaß Schublade 500 mm

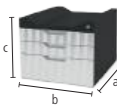

AL 16

	L (a)	B (b)	H (c)	TF	G	
2-BX000990.1	623 mm	472 mm	387 mm	100 kg	30 kg	374 € •

Werkzeughalterung für Werkbank

Aluminium, links und rechts platzierbar, Aufnahme für Zwingen, Bolzen und Winkel, Grundgestellbreite Werkbank und Materialausführung Arbeitsfläche beachten!

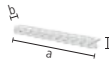

AL 16

	L (a)	B (b)	H (c)	G		
2-TH160700	700 AL / Stahl	475 mm	55 mm	52 mm	1,10 kg	42 € •
2-TH160800	800 AL / Stahl	575 mm	55 mm	52 mm	1,30 kg	48 € •
2-TH161000.S	1000 Stahl	675 mm	55 mm	52 mm	1,50 kg	54 € •
2-TH161000.A	1000 AL	775 mm	55 mm	52 mm	1,60 kg	61 € •

Seitenwange für Werkbank

Aluminium, ergänzende Seitenwange zur Siegmund Werkbank, Befestigung erfolgt am Tisch über die Hexagon-Nut, inkl. Befestigungsmaterial, Grundgestellbreite Werkbank und Materialausführung Arbeitsfläche beachten!

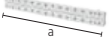

NEW

AL 16

	L (a)	B (b)	H (c)	G		
2-SW160700	700 AL / Stahl	38 mm	700 mm	85 mm	1,60 kg	40 € •
2-SW160800	800 AL / Stahl	38 mm	800 mm	85 mm	1,80 kg	44 € •
2-SW161000	1000 AL	38 mm	1000 mm	85 mm	2,30 kg	51 € •



Maschinentisch für Werkbank

Maschinentisch 400 für Werkbank

kompatibel mit Werkbank-Gestell mit und ohne Höhenverstellung, Höhenverstellbar (625-900 mm), Befestigungsmaterial im Lieferumfang enthalten, Grundgestellbreite Werkbank und Materialausführung Arbeitsfläche beachten!



AL 16

	L (a)	B (b)	H (c)	TF	G		
2-MT160407	700 AL / Stahl	400 mm	700 mm	625 mm	75 kg	10 kg	258 € •
2-MT160408	800 AL / Stahl	400 mm	800 mm	625 mm	75 kg	11 kg	271 € •
2-MT160410.S	1000 Stahl	400 mm	1000 mm	625 mm	75 kg	11 kg	303 € •
2-MT160410.A	1000 AL	400 mm	1000 mm	625 mm	75 kg	12 kg	305 € •

Maschinentisch 600 für Werkbank

kompatibel mit Werkbank-Gestell mit und ohne Höhenverstellung, Höhenverstellbar (625-900 mm), Befestigungsmaterial im Lieferumfang enthalten, Grundgestellbreite Werkbank und Materialausführung Arbeitsfläche beachten!



AL 16

	L (a)	B (b)	H (c)	TF	G		
2-MT160607	700 AL / Stahl	600 mm	700 mm	625 mm	75 kg	11 kg	283 € •
2-MT160608	800 AL / Stahl	600 mm	800 mm	625 mm	75 kg	12 kg	297 € •
2-MT160610.S	1000 Stahl	600 mm	1000 mm	625 mm	75 kg	12 kg	329 € •
2-MT160610.A	1000 AL	600 mm	1000 mm	625 mm	75 kg	13 kg	331 € •



Anschlag- und Spannwinkel

Set Exzenter-Anschlag Ø 65x12

Lieferumfang: 4x Exzenter-Anschlag 160404.A, 4x Senkkopfschraube M6x20, 4x Gewindefurchende Schrauben M6x30, 4x Nutenstein HX8-30 S M6, stufenloses Verdrehen

NEW



AL 16

	H (c)	Ø	G	
2-160404.A.Set	12 mm	65 mm	0,30 kg	39 € •

Anschlag- und Spannwinkel 90 X Aluminium

Langloch

AL 16

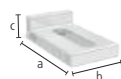

	L (a)	B (b)	H (c)	G	
2-160108.A	90 mm	50 mm	25 mm	0,07 kg	11 € •

Anschlag- und Spannwinkel 90 SL Aluminium

Kombination aus Bohrung und Langloch

AL 16

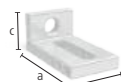

	L (a)	B (b)	H (c)	G	
2-160109.A	90 mm	50 mm	40 mm	0,08 kg	13 € •

Anschlag- und Spannwinkel 95 L Aluminium

Kombination aus Bohrung und Langloch, erhöhte Stabilität durch Streben

AL 16



	L (a)	B (b)	H (c)	G	
2-160117.A	95 mm	50 mm	95 mm	0,13 kg	24 € •

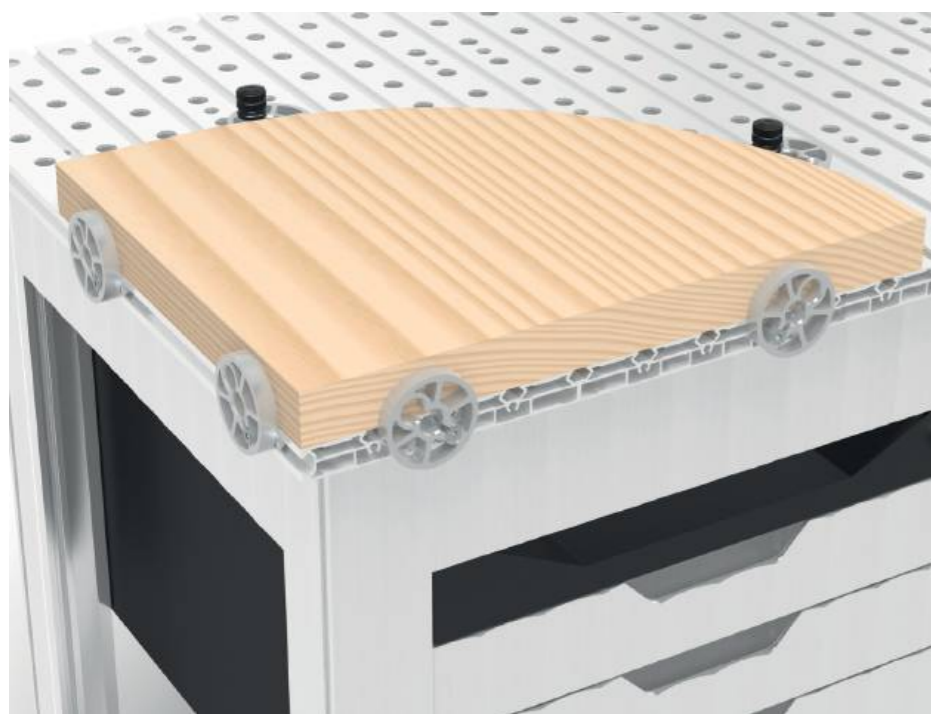

Weitere Informationen und Produktausführungen:



www.siegmund.com/
F-workbench



Bolzen

Handspannbolzen ohne Nut brüniert

zum Spannen von Alu Profilen empfohlen, ohne O-Ring-Nut für glatte Oberfläche, Aluminium-Teile nur handfest anziehen, NICHT zum Verbinden von Tischen und U-Winkeln zulässig

NEW



B 16

		L (a)	SK	ZK	G	
2-160514	zweifach	53 mm	30 kN	5 kN	0,10 kg	25 € •

Flächenspannbolzen brüniert

160590: Spannbereich ca. 22-26 mm, 160590.3: Spannbereich ca. 34-38 mm, 160590.4: Spannbereich ca. 46-50 mm, zum Spannen von Alu Profilen empfohlen, NICHT zum Verbinden von Tischen und U-Winkeln zulässig



B 16

		L (a)	SK	ZK1	ZK	AM1	AM	G	
2-160590	zweifach	55 mm	50 kN	2 kN	4 kN	10 Nm	10 Nm	0,11 kg	44 € •

Schnellspannbolzen ohne Nut brüniert

ohne O-Ring-Nut für glatte Oberfläche, NICHT zum Verbinden von Tischen und U-Winkeln zulässig



B 16

		L (a)	SK	ZK	AM1	AM	G	
2-160511	zweifach	53 mm	55 kN	10 kN	2,50 Nm	10 Nm	0,08 kg	36 € •

Schraubzwingen

Rohrschraubzwinde für Werkbank brüniert

Prisma auswechselbar, Kugeldurchmesser Spindel 8 mm, Trapezgewinde Spindel 12x4 mm, Spannen im Winkel +/- 42°, speziell für Tischoberflächen aus Alu Profilen, Fixierung mit Stellring, Lieferbar ab 01.11.2024

NEW



B 16

		L (a)	B (b)	G	
2-160603		275 mm	115 mm	0,70 kg	35 € •

Basic Schraubzwinde für Werkbank nitriert

Vertikalstrebe ist gehärtet, Horizontalstrebe lackiert / pulverbeschichtet, Prisma auswechselbar, Kugeldurchmesser Spindel 8 mm, Trapezgewinde Spindel 12x4 mm, speziell für Tischoberflächen aus Alu Profilen



BAR N 16

		B (b)	H (c)	G	
2-160621		110 mm	185 mm	0,65 kg	25 € •

EXKLUSIVE ANGEBOTE



1x WS161208



Siegmund Werkbank höhenverstellbar mit Stahlplatte 1200x800 mm inkl. Zubehör

- Gestell aus Alu Profilen
- Höhenverstellbar, Arbeitshöhe 800-975 mm
- Lochplatte: hochwertiger Stahl S355J2+N + Plasmanitrierung
- Bohrung Ø 16 mm, Bohrungen Oberfläche 50x50 mm Raster
- Maximale Belastungsfähigkeit: 250 kg
- Schnellspannbolzen ohne Nut zweifach wird empfohlen

923 €

statt 1.387 €

2-WS161208.1

zzgl. 96 € Verpackung / Transport (DE)



Siegmund Werkbank höhenverstellbar mit Stahlplatte 1500x1000 mm inkl. Zubehör

- Gestell aus Alu Profilen
- Höhenverstellbar, Arbeitshöhe 800-975 mm
- Lochplatte: hochwertiger Stahl S355J2+N + Plasmanitrierung
- Bohrung Ø 16 mm, Bohrungen Oberfläche 50x50 mm Raster
- Maximale Belastungsfähigkeit: 250 kg
- Schnellspannbolzen ohne Nut zweifach wird empfohlen

1.288 €

statt 1.735 €

2-WS161510.1

zzgl. 125 € Verpackung / Transport (DE)



1x WS161510



4x 160621 8x 160511 4x 160108.A 4x 160109.A

EXKLUSIVE ANGEBOTE

Mehr Flexibilität mit den Aluminium Tischprofilen



1x WA161208.L



4x 160621



8x 160590

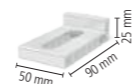

4x 160108.A

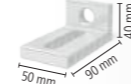

4x 160109.A

16 AL

Siegmund Werkbank mit Alu Tischprofil 1200x800 mm inkl. Zubehör

- Gestell aus Alu Profilen
- Arbeitshöhe 900 mm
- Oberfläche aus Alu Tischprofilen
- Bohrung Ø 16 mm, Bohrungsabstand 50 mm
- Hexagon Nut HX8, Hexagon Nut Abstand 50 mm
- Maximale Belastungsfähigkeit: 250 kg
- Flächenspannbolzen zweifach wird empfohlen
- Beim Spannen von Aluminium-Teilen dürfen die Bolzen nur handfest angezogen werden.



838 €

statt 1.295 €

2-WA161208.L.1

zzgl. 32 € Verpackung / Transport (DE)

16 AL

Siegmund Werkbank mit Alu Tischprofil 2000x1000 mm inkl. Zubehör

- Gestell aus Alu Profilen
- Arbeitshöhe 900 mm
- Oberfläche aus Alu Tischprofilen
- Bohrung Ø 16 mm, Bohrungsabstand 50 mm
- Hexagon Nut HX8, Hexagon Nut Abstand 50 mm
- Maximale Belastungsfähigkeit: 250 kg
- Flächenspannbolzen zweifach wird empfohlen
- Beim Spannen von Aluminium-Teilen dürfen die Bolzen nur handfest angezogen werden.

1.363 €

statt 1.816 €

2-WA162010.L.1

zzgl. 112 € Verpackung / Transport (DE)

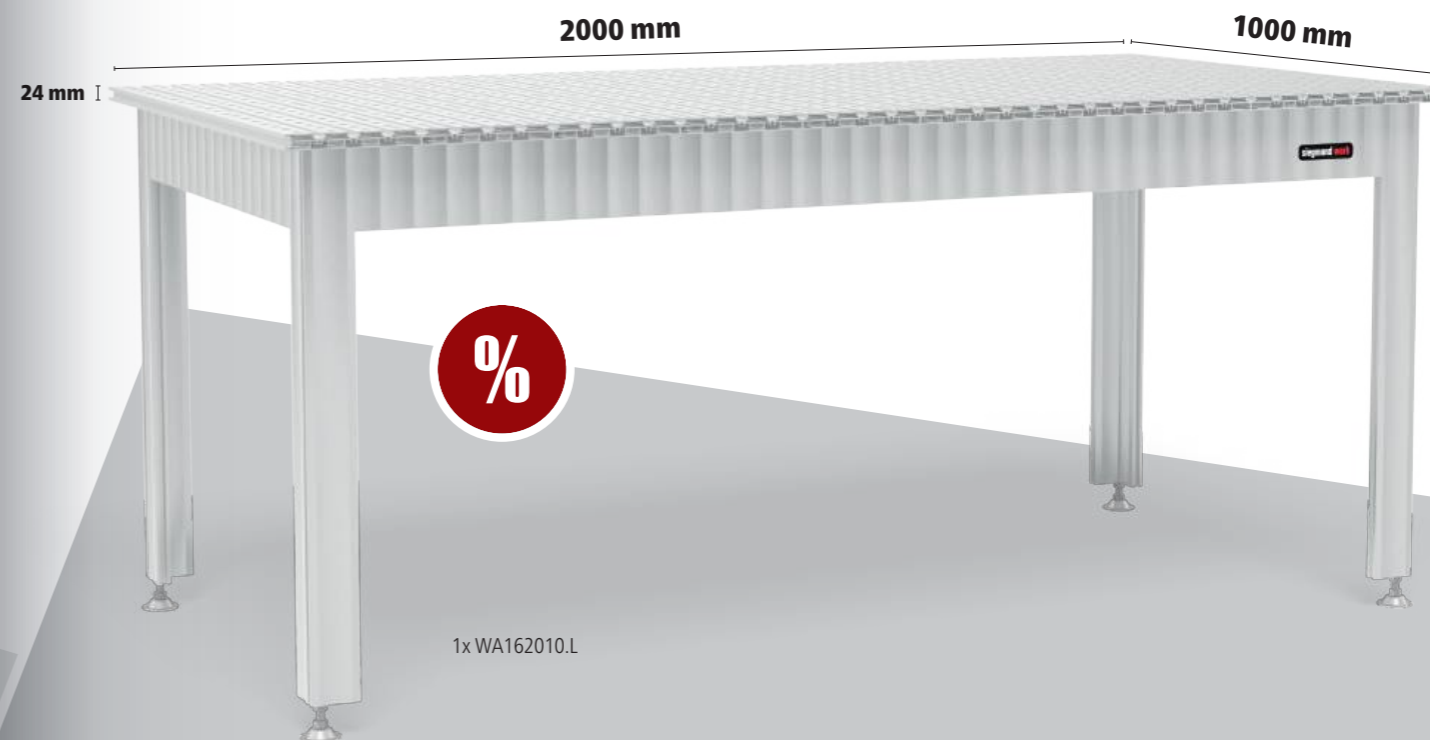

24 mm I



1x WA162010.L



4x 160621



8x 160590

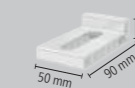

4x 160108.A

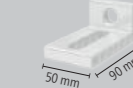

4x 160109.A

JUBILÄUMSANGEBOT

16 AL

Siegmund Werkbank mit Alu Tischprofil 1200x700 mm inkl. Zubehör

- Gestell aus Alu Profilen
- Arbeitshöhe 900 mm
- Oberfläche aus Alu Tischprofilen, schwarz eloxiert
- sehr stabile Alu Tischprofile
- Bohrung Ø 16 mm, Bohrungsabstand 50 mm
- Hexagon Nut HX8, Hexagon Nut Abstand 50 mm
- Maximale Belastungsfähigkeit: 250 kg
- Flächenspannbolzen zweifach wird empfohlen

Einmaliger Jubiläumspreis ^{9%}

547 €

statt 887 €

2-WA161207.LX.1



Exklusives Angebot!
Limitiert auf 200 Stück!!!
Pro Kunde max. 2 Stück.

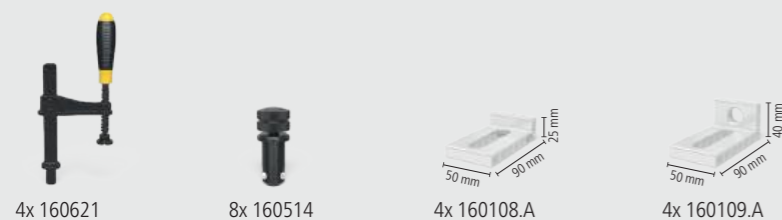

**Aluminium Tischprofile:
für jegliche Montagearbeiten
und alle Werkstoffe**



Siegmund Workstation 0806

- 600 mm Platz für Schubladen
- inkl. Lochplatte 800x600 mm
- Durchgehärteter Werkzeugstahl X8.7, plasmanitriert und BAR-beschichtet
- Materialstärke ca. 12 mm
- Bohrung Ø 16 mm
- Bohrungen Oberfläche 50x50 mm Raster
- Maximale Belastungsfähigkeit: Fußteller 400 kg (ohne Platte)



Siegmund Workstation 0806
 Als kleiner Arbeitsplatz zur Arbeitsvorbereitung oder als Erweiterungstisch für die Workstation 1208., Lieferumfang: 1x 004902 Siegmund Workstation 0806 Basisgestell, 1x 164009.X7 Lochplatte

Aktionspreis **816 €** •
 statt 835 €

	L (a)	B (b)	H (c)	G	
2-164900	800 mm	650 mm	850 mm	61 kg	

Siegmund Workstation 0806 inkl. Schublade
 Als kleiner Arbeitsplatz zur Arbeitsvorbereitung oder als Erweiterungstisch für die Workstation 1208., Lieferumfang: 1x 004902 Siegmund Workstation 0806 Basisgestell, 1x 164009.X7 Lochplatte, 1x 004225.WS Schublade 120 mm

Aktionspreis **921 €** •
 statt 924 €

	L (a)	B (b)	H (c)	G	
2-164903	800 mm	650 mm	850 mm	70 kg	

Siegmund Workstation 0806 geschlossen inkl. 3 Schubladen
 Als kleiner Arbeitsplatz zur Arbeitsvorbereitung oder als Erweiterungstisch für die Workstation 1208., Lieferumfang: 1x 004902 Siegmund Workstation 0806 Basisgestell, 1x 164009.X7 Lochplatte, 2x 004230 Schublade 180 mm, 1x 004235 Schublade 240 mm, 1x 004920 Set Wände

Aktionspreis **1.207 €** •
 statt 1.231 €

	L (a)	B (b)	H (c)	G	
2-164907	800 mm	650 mm	850 mm	96 kg	

zzgl. Verpackung / Transport 100 €

Produkttempfehlung

Werkzeug-Set A
 2x 160620 Zwinge, 6x 160511 Bolzen, 4x 160412 Anschlag, 1x 160852 Innensechskantschlüssel

Aktionspreis **282 €** •
 statt 364 €

	G	
2-167320	2,70 kg	

Werkzeug-Set B
 4x 160620 Zwinge, 8x 160511 Bolzen, 6x 160412 Anschlag, 2x 160108.N Winkel, 1x 160852 Innensechskantschlüssel, 1x 164310 Schraubstock inkl. Schonbacken-Set

Aktionspreis **596 €** •
 statt 918 €

	G	
2-167340.1	15,60 kg	

Werkzeug-Set C
 6x 160620 Zwinge, 10x 160511 Bolzen, 8x 160412 Anschlag, 2x 160108.N Winkel, 2x 164050 Verlängerung für Lochplatten, 2x 160528 Senkbolzen, 1x 160852 Innensechskantschlüssel, 1x 164310 Schraubstock inkl. Schonbacken-Set

Aktionspreis **872 €** •
 statt 1.246 €

	G	
2-167360	21,80 kg	

Siegmund Workstation 0806 – Konfiguration

Siegmund Workstation 0806 Basisgestell
 600 mm Platz für Schubladen, inkl. Montageanleitung zum Selbstaufbau, Lochplatten online erhältlich

	L (a)	B (b)	H (c)	TF	G	
2-004902	630 mm	530 mm	838 mm	400 kg	16,90 kg	439 € •

Set Wände für Workstation 0806
 Module zum Schließen der Seiten und Rückseite, abschließbar, 1x Set Wände pro Seite erforderlich, Kompatibel mit: Schubladen 004220, 004225, 004230, 004235

	L (a)	B (b)	H (c)	G	
2-004920	527 mm	604 mm	604 mm	13 kg	158 € •

Schublade mit Klippschiene und Halterung für Workstation 0806 / 1208
 pulverbeschichtet, jederzeit nachrüstbar, für Workstation 0806 / 1208 ohne Wände, Halterung wird benötigt, wenn keine Wände vorhanden sind

	L (a)	B (b)	H (c)	TF	G	
2-004220.WS	590 mm	400 mm	60 mm	50 kg	7,50 kg	79 € •
2-004225.WS	590 mm	400 mm	120 mm	50 kg	9 kg	89 € •
2-004230.WS	590 mm	400 mm	180 mm	50 kg	9,50 kg	99 € •
2-004235.WS	590 mm	400 mm	240 mm	50 kg	10 kg	109 € •

Werkzeugwand inkl. Ablage für Workstation 0806 / 1208
 pulverbeschichtet, beidseitig platzierbar

	TF	G	
2-004025.1	30 kg	6,50 kg	88 € •

Ablage für Workstation 0806 / 1208 / 1212
 pulverbeschichtet, beidseitig platzierbar

	L (a)	B (b)	H (c)	TF	G	
2-004620	482 mm	144 mm	40 mm	10 kg	1,65 kg	14 € •

Bolzen- und Prismenhalterung für Workstation 0806 / 1208 / 1212
 pulverbeschichtet, beidseitig platzierbar

	L (a)	B (b)	H (c)	G	
2-164635	482 mm	20 mm	99 mm	0,80 kg	15 € •

Zwingenhalterung für Workstation 0806 / 1208
 pulverbeschichtet, beidseitig platzierbar

	L (a)	B (b)	H (c)	G	
2-164030	580 mm	46 mm	39 mm	0,83 kg	14 € •



Weitere Informationen und Zubehörteile zu diesen Produkten finden Sie online.



www.siegmund.com/
F-workstation

Siegmund Workstation 1208

- links und rechts 600 mm Platz für Schubladen
- inkl. Lochplatte 1200x800 mm
- Durchgehärteter Werkzeugstahl X8.7, plasmanitriert und BAR-beschichtet
- Materialstärke ca. 12 mm
- Bohrung Ø 16 mm
- Bohrungen Oberfläche 50x50 mm Raster
- Maximale Belastungsfähigkeit: Fußteller 1000 kg (ohne Platte) / Rolle 400 kg (ohne Platte)



Siegmund Workstation 1208
Lieferumfang: 1x 004002.1 Siegmund Workstation 1208 Basisgestell, 1x 164004.X7 Lochplatte

	L (a)	B (b)	H (c)	G	Aktionspreis
2-164400	1200 mm	800 mm	850 mm	120 kg	1.175 € • statt 1.197 €

Siegmund Workstation 1208 inkl. Ablagen
Lieferumfang: 1x 004002.1 Siegmund Workstation 1208 Basisgestell, 1x 164004.X7 Lochplatte, 1x 164030 Zwingenhalterung, 1x 004620 Ablage, 1x 164635 Bolzen- und Prismenhalterung, 1x 004025.1 Werkzeugwand inkl. Ablage

	L (a)	B (b)	H (c)	G	Aktionspreis
2-164401	1200 mm	800 mm	850 mm	130 kg	1.298 € • statt 1.328 €

Siegmund Workstation 1208 halbggeschlossen inkl. 3 Schubladen
Lieferumfang: 1x 004002.1 Siegmund Workstation 1208 Basisgestell, 1x 164004.X7 Lochplatte, 2x 004230 Schublade 180 mm, 1x 004235 Schublade 240 mm, 1x 004120 Set Wände

	L (a)	B (b)	H (c)	G	Aktionspreis
2-164407	1200 mm	800 mm	850 mm	153 kg	1.567 € • statt 1.593 €

Siegmund Workstation 1208 geschlossen inkl. 6 Schubladen
Lieferumfang: 1x 004002.1 Siegmund Workstation 1208 Basisgestell, 1x 164004.X7 Lochplatte, 4x 004230 Schublade 180 mm, 2x 004235 Schublade 240 mm, 2x 004120 Set Wände

	L (a)	B (b)	H (c)	G	Aktionspreis
2-164409	1200 mm	800 mm	850 mm	185 kg	1.958 € • statt 1.989 €

zzgl. Verpackung / Transport 112 €

Produktempfehlung

Set Anschlagwinkel außen für Lochplatten
Bestehend aus: 1x 164051 Anschlagwinkel außen für Lochplatten inkl. 2 Gewindestifte, 1x 160528 Senkbolzen zweifach

	L (a)	L (a1)	B (b)	H (c)	G	Aktionspreis
2-164051.Set	282 mm	250 mm	49 mm	112 mm	2,10 kg	59 € • statt 77 €

Weitere Informationen und Zubehörteile zu diesen Produkten finden Sie online.



www.siegmund.com/
F-workstation

Siegmund Workstation 1208 – Konfiguration

Siegmund Workstation 1208 Basisgestell
links / rechts: 600 mm Platz für Schubladen, inkl. Montageanleitung zum Selbstaufbau, Lochplatten online erhältlich

	L (a)	B (b)	H (c)	TF	G	
2-004002.1	1030 mm	630 mm	838 mm	1000 kg	32 kg	527 € •

Ausstattung mit 4 Rollen für Workstation 1208
Standfuß und Rolle wechselseitig einsetzbar

	TF	G	
2-004100.1	400 kg	5,30 kg	71 € •

Set Wände für Workstation 1208
Module zum Schließen der Seiten und Rückseite, abschließbar, 1x Set Wände pro Seite erforderlich, Kompatibel mit: Schubladen 004220, 004225, 004230, 004235, kompatibel mit dem Workstation-Modell ab dem 11.09.2023

	L (a)	B (b)	H (c)	G	
2-004120	513 mm	604 mm	607 mm	11 kg	158 € •

Schublade mit Klippschiene und Halterung für Workstation 0806 / 1208
pulverbeschichtet, jederzeit nachrüstbar, für Workstation 0806 / 1208 ohne Wände, Halterung wird benötigt, wenn keine Wände vorhanden sind

	L (a)	B (b)	H (c)	TF	G	
2-004220.WS	590 mm	400 mm	60 mm	50 kg	7,50 kg	79 € •
2-004225.WS	590 mm	400 mm	120 mm	50 kg	9 kg	89 € •
2-004230.WS	590 mm	400 mm	180 mm	50 kg	9,50 kg	99 € •
2-004235.WS	590 mm	400 mm	240 mm	50 kg	10 kg	109 € •

Werkzeugwand inkl. Ablage für Workstation 0806 / 1208
pulverbeschichtet, beidseitig platzierbar

	TF	G	
2-004025.1	30 kg	6,50 kg	88 € •

Ablage für Workstation 0806 / 1208 / 1212
pulverbeschichtet, beidseitig platzierbar

	L (a)	B (b)	H (c)	TF	G	
2-004620	482 mm	144 mm	40 mm	10 kg	1,65 kg	14 € •

Bolzen- und Prismenhalterung für Workstation 0806 / 1208 / 1212
pulverbeschichtet, beidseitig platzierbar

	L (a)	B (b)	H (c)	G	
2-164635	482 mm	20 mm	99 mm	0,80 kg	15 € •

Zwingenhalterung für Workstation 0806 / 1208
pulverbeschichtet, beidseitig platzierbar

	L (a)	B (b)	H (c)	G	
2-164030	580 mm	46 mm	39 mm	0,83 kg	14 € •

Siegmund Workstation 1212

- links und rechts 600 mm Platz für Schubladen
- inkl. Lochplatte 1200x1200 mm
- Durchgehärteter Werkzeugstahl X8.7, plasmanitriert und BAR-beschichtet
- Materialstärke ca. 12 mm
- Bohrung Ø 16 mm
- Bohrungen Oberfläche 50x50 mm Raster
- Maximale Belastungsfähigkeit: Fußteller 1000 kg (ohne Platte) / Rolle 400 kg (ohne Platte)



Siegmund Workstation 1212
Lieferumfang: 1x 004602 Siegmund Workstation 1212 Basisgestell, 1x 164034.1.X7 Lochplatte

	L (a)	B (b)	H (c)	G	Aktionspreis
2-164600	1200 mm	1200 mm	850 mm	175 kg	1.540 € • statt 1.559 €

Siegmund Workstation 1212 inkl. Ablagen
Lieferumfang: 1x 004602 Siegmund Workstation 1212 Basisgestell, 1x 164034.1.X7 Lochplatte, 1x 164630 Zwingenhalterung, 1x 004620 Ablage, 1x 164635 Bolzen- und Prismenhalterung, 1x 004625 Werkzeugwand inkl. Ablage

	L (a)	B (b)	H (c)	G	Aktionspreis
2-164601	1200 mm	1200 mm	850 mm	188 kg	1.671 € • statt 1.699 €

Siegmund Workstation 1212 halbgeschlossen inkl. 3 Schubladen
Lieferumfang: 1x 004602 Siegmund Workstation 1212 Basisgestell, 1x 164034.1.X7 Lochplatte, 2x 004230 Schublade 180 mm, 1x 004235 Schublade 240 mm, 1x 004720 Set Wände

	L (a)	B (b)	H (c)	G	Aktionspreis
2-164607	1200 mm	1200 mm	850 mm	209 kg	1.938 € • statt 1.962 €

Siegmund Workstation 1212 geschlossen inkl. 6 Schubladen
Lieferumfang: 1x 004602 Siegmund Workstation 1212 Basisgestell, 1x 164034.1.X7 Lochplatte, 4x 004230 Schublade 180 mm, 2x 004235 Schublade 240 mm, 2x 004720 Set Wände

	L (a)	B (b)	H (c)	G	Aktionspreis
2-164609	1200 mm	1200 mm	850 mm	243 kg	2.336 € • statt 2.365 €

zzgl. Verpackung / Transport 161 €

Produkttempfehlung

Set Verlängerung für Lochplatten 1 Bohrungsreihe
Bestehend aus: 1x 164050 Verlängerung für Lochplatten 1 Bohrungsreihe inkl. 2 Gewindestifte, 1x 160528 Senkbolzen zweifach

	L (a)	L (a1)	B (b)	H (c)	G	Aktionspreis
2-164050.Set	331 mm	250 mm	49 mm	32,50 mm	2,10 kg	59 € • statt 77 €

Set Verlängerung für Lochplatten 2 Bohrungsreihen
Bestehend aus: 1x 164055 Verlängerung für Lochplatten 2 Bohrungsreihen inkl. 4 Gewindestifte, 2x 160528 Senkbolzen zweifach

	L (a)	L (a1)	B (b)	H (c)	G	Aktionspreis
2-164055.Set	331 mm	250 mm	99 mm	32,50 mm	3,30 kg	89 € • statt 131 €

Siegmund Workstation 1212 – Konfiguration

Siegmund Workstation 1212 Basisgestell
links / rechts: 600 mm Platz für Schubladen, inkl. Montageanleitung zum Selbstaufbau, Lochplatten online erhältlich

	L (a)	B (b)	H (c)	TF	G	
2-004602	1030 mm	1030 mm	838 mm	1000 kg	43,80 kg	537 € •

Ausstattung mit 4 Rollen für Workstation 1212
Standfuß und Rolle wechselseitig einsetzbar

	TF	G	
2-004700	400 kg	4,30 kg	78 € •

Set Wände für Workstation 1212
Module zum Schließen der Seiten und Rückseite, abschließbar, 1x Set Wände pro Seite erforderlich, Kompatibel mit: Schubladen 004220, 004225, 004230, 004235

	L (a)	B (b)	H (c)	G	
2-004720	513 mm	590 mm	607 mm	12,50 kg	165 € •

Schublade mit Klippschiene und Halterung für Workstation 1212
pulverbeschichtet, jederzeit nachrüstbar, für Workstation 1212 ohne Wände, Halterung wird benötigt, wenn keine Wände vorhanden sind

	L (a)	B (b)	H (c)	TF	G	
2-004820.WS	590 mm	400 mm	60 mm	50 kg	8 kg	84 € •
2-004825.WS	590 mm	400 mm	120 mm	50 kg	9,50 kg	94 € •
2-004830.WS	590 mm	400 mm	180 mm	50 kg	10 kg	104 € •
2-004835.WS	590 mm	400 mm	240 mm	50 kg	10,50 kg	114 € •

Werkzeugwand inkl. Ablage für Workstation 1212
pulverbeschichtet, beidseitig platzierbar

	TF	G	
2-004625	30 kg	8,80 kg	93 € •

Ablage für Workstation 0806 / 1208 / 1212
pulverbeschichtet, beidseitig platzierbar

	L (a)	B (b)	H (c)	TF	G	
2-004620	482 mm	144 mm	40 mm	10 kg	1,65 kg	14 € •

Bolzen- und Prismenhalterung für Workstation 0806 / 1208 / 1212
pulverbeschichtet, beidseitig platzierbar

	L (a)	B (b)	H (c)	G	
2-164635	482 mm	20 mm	99 mm	0,80 kg	15 € •

Zwingenhalterung für Workstation 1212
pulverbeschichtet, beidseitig platzierbar

	L (a)	B (b)	H (c)	G	
2-164630	580 mm	46 mm	39 mm	1,50 kg	19 € •

Achtkanttisch 100

Fixierung über Adapterplatte (nicht im Lieferumfang enthalten), Adapterplatte auf Wunsch gegen Aufpreis erhältlich, Rabatt: ab 2 Stück: 5%, ab 5 Stück: 10%



	L (a)	B (b)	H (c)	MS (d)	Ø	G	
2-920616.P	249 mm	600 mm	100 mm	12 mm	650 mm	98 kg	2.723 € ◦
2-920816.P	331 mm	800 mm	100 mm	12 mm	866 mm	131 kg	4.015 € ◦
2-921016.P	414 mm	1000 mm	100 mm	12 mm	1082 mm	171 kg	4.804 € ◦
2-921216.P	497 mm	1200 mm	100 mm	12 mm	1299 mm	229 kg	6.046 € ◦

Achtkanttisch 50

Fixierung über Adapterplatte (nicht im Lieferumfang enthalten), Adapterplatte auf Wunsch gegen Aufpreis erhältlich, Rabatt: ab 2 Stück: 5%, ab 5 Stück: 10%



	L (a)	B (b)	H (c)	MS (d)	Ø	G	
2-920616.1.P	249 mm	600 mm	50 mm	12 mm	650 mm	80 kg	2.451 € ◦
2-920816.1.P	331 mm	800 mm	50 mm	12 mm	866 mm	104 kg	3.614 € ◦
2-921016.1.P	414 mm	1000 mm	50 mm	12 mm	1082 mm	139 kg	4.323 € ◦
2-921216.1.P	497 mm	1200 mm	50 mm	12 mm	1299 mm	188 kg	5.441 € ◦

Achtkantplatte

Fixierung durch Bohrung mittels Auflagehülsen (160500), M8-Gewinde an der Seite, Rabatt: ab 2 Stück: 5%, ab 5 Stück: 10%



	L (a)	B (b)	H (c)	MS (d)	Ø	G	
2-950500.P	207 mm	500 mm	12 mm	12 mm	542 mm	54 kg	1.596 € ◦
2-950600.P	249 mm	600 mm	12 mm	12 mm	650 mm	63 kg	1.773 € ◦
2-950800.P	331 mm	800 mm	12 mm	12 mm	866 mm	84 kg	2.614 € ◦
2-951000.P	414 mm	1000 mm	12 mm	12 mm	1083 mm	111 kg	3.126 € ◦
2-951200.P	497 mm	1200 mm	12 mm	12 mm	1299 mm	157 kg	3.935 € ◦

Gewicht = Achtkantplatte + Palette
 Aufgrund der kundenspezifischen Anpassung kann das Gewicht variieren.
 Weitere Tischgrößen sind auf Anfrage erhältlich.
 Fußplatten bzw. Adapterplatten sind standardmäßig bei den Achtkanttischen nicht enthalten.

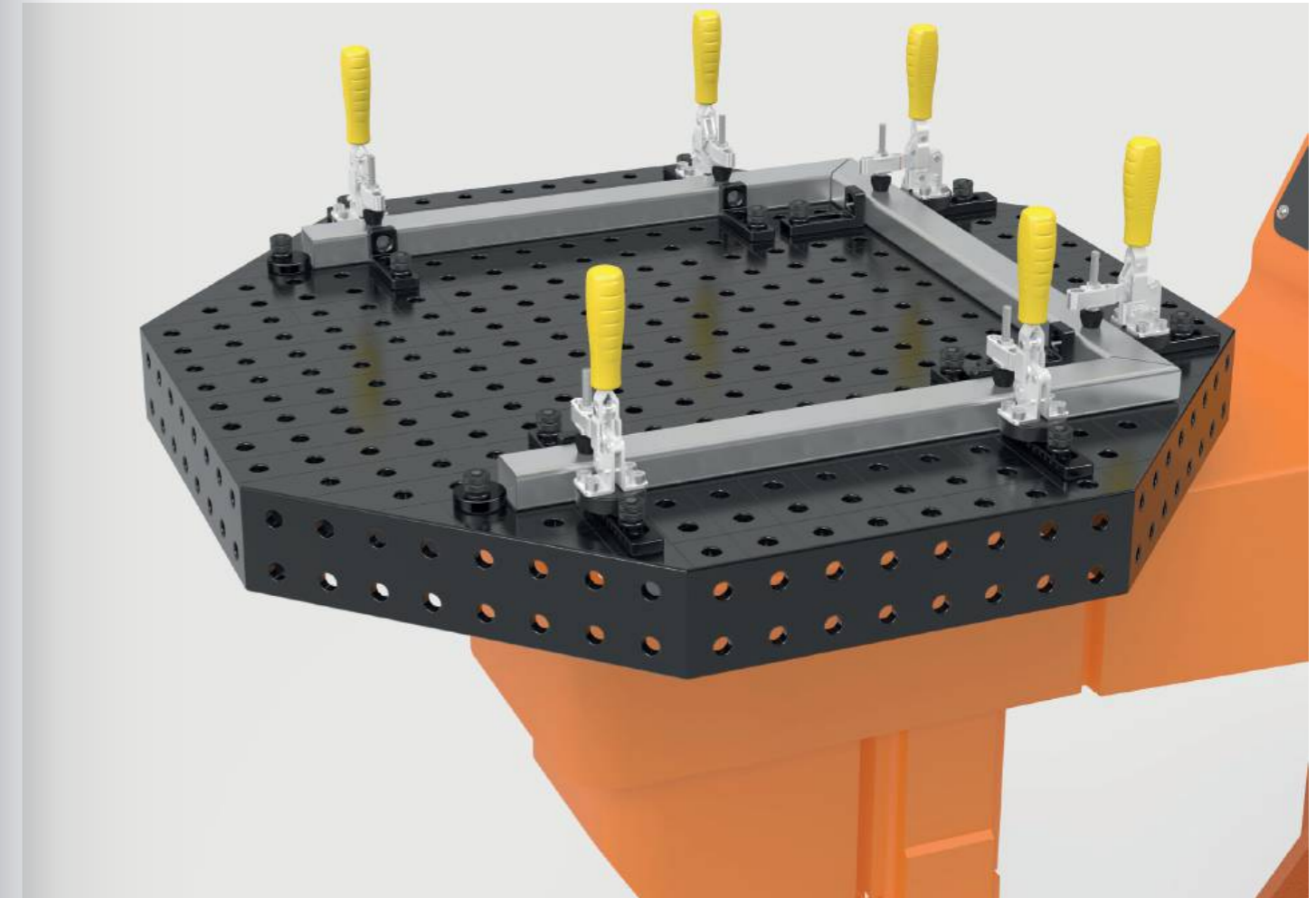

Adapterplatte auf Wunsch gegen Aufpreis erhältlich

Um den Achtkanttisch mit einem Manipulator zu verbinden, wird als Verbindungsstück eine Adapterplatte benötigt. Auf Wunsch fertigen wir Ihnen gegen Aufpreis die Adapterplatte mit besonderem Anschlussbohrbild nach Ihren Bedürfnissen an.

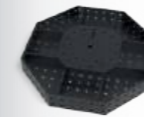

Aufpreis für kundenspezifische Anpassung der Adapterplatte
 für Achtkanttische mit Seitenwange

16 22 28

0-940000

654 € ◦



Aufpreis für kundenspezifische Anpassung des Bohrkreises
 für Achtkantplatten

16 22 28

0-940000.1

486 € ◦



Weitere Informationen und Zubehörteile zu diesen Produkten finden Sie online.



www.siegmund.com/
 F-octagonal16

Schweißzelle 2000

- Doppeltüren zum Öffnen der Schweißzelle
- Aluminium-Verbundplatten an den Seiten und der Rückseite
- Dach aus Aluminium-Verbundplatten
- Dach mit Anschlussmöglichkeit für Schweißrauchabsaugung
- Trennwand zur Unterteilung in zwei Arbeitsbereiche
- Bauraumhöhe im Innenraum ca. 1300 mm
- LED-Statusanzeige außen
- Anpassung der Zellenhöhe auf Anfrage möglich



Schweißzelle 2000 inkl. Konsole (ohne Schweißtisch)

1x Schweißzelle 2000, 1x Konsole



16 22 28

2-0020.RC

5.590 € •

Schweißzelle 2000 inkl. Sondertisch

1x Schweißzelle 2000 inkl. Konsole (0020.RC), 1x Sondertisch für Schweißzelle 2000x1000 mm, 100x Abdeckkappe (160238.10)



16

2-160020.RC1

8.178 € •

Schweißzelle 2000 inkl. Sondertisch und Zubehör

1x Schweißzelle 2000 (160020.RC1), 2x Lochplatte 950x800 mm (164006.X7), 2x Spannsystem (CS160001), 2x Nullpunktspannsystem (ZP1620), 2x Pneumatik-Einheit, 1x ST Box, 16x Bolzen (160511), 8x Vertikalspanner (CS009082)



16

2-160020.RC2

13.532 € •

Lochplatte X8.7 950x800x12 Diagonalraster Plasmanitriert

Bohrung Ø 16 mm, für den Einsatz in Siegmund Schweißzellen, mit Aussparung für Konsole

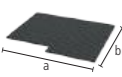

16 22 28

	L (a)	B (b)	MS (d)	G	
2-164006.X7	950 mm	800 mm	12 mm	58 kg	726 € •

Preise zzgl. Montage- und Verpackungs-/Transportkosten. Diese können Sie Ihrem individuellen Angebot entnehmen.

Schweißzelle 2400

- Doppeltüren zum Öffnen der Schweißzelle
- Aluminium-Verbundplatten an den Seiten und der Rückseite
- Dach aus Aluminium-Verbundplatten
- Dach mit Anschlussmöglichkeit für Schweißrauchabsaugung
- Trennwand zur Unterteilung in zwei Arbeitsbereiche
- Bauraumhöhe im Innenraum ca. 1300 mm
- LED-Statusanzeige außen
- Anpassung der Zellenhöhe auf Anfrage möglich



Schweißzelle 2400 inkl. Konsole (ohne Schweißtisch)

1x Schweißzelle 2400, 1x Konsole



16 22 28

2-0030.RC

6.440 € •

Schweißzelle 2400 inkl. Sondertisch

1x Schweißzelle 2400 inkl. Konsole (0030.RC), 1x Sondertisch für Schweißzelle 2400x1200 mm, 100x Abdeckkappe (160238.10)



16

2-160030.RC1

10.250 € •

Schweißzelle 2400 inkl. Sondertisch und Zubehör

1x Schweißzelle 2400 (160030.RC1), 2x Lochplatte 1150x1000 mm (164007.X7), 2x Spannsystem (CS160001), 2x Nullpunktspannsystem (ZP1620), 2x Pneumatik-Einheit, 1x ST Box, 16x Bolzen (160511), 8x Vertikalspanner (CS009082)



16

2-160030.RC2

16.221 € •

Lochplatte X8.7 1150x1000x12 Diagonalraster Plasmanitriert

Bohrung Ø 16 mm, für den Einsatz in Siegmund Schweißzellen, mit Aussparung für Konsole

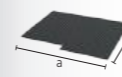

16 22 28

	L (a)	B (b)	MS (d)	G	
2-164007.X7	1150 mm	1000 mm	12 mm	88 kg	1.034 € •

Preise zzgl. Montage- und Verpackungs-/Transportkosten. Diese können Sie Ihrem individuellen Angebot entnehmen.



Schweißzelle 2400 – Black Edition

- Doppeltüren zum Öffnen der Schweißzelle
- Sichtschuttscheiben an den Seiten, Aluminium-Verbundplatten an der Rückseite
- Dach aus Aluminium-Verbundplatten
- Dach mit Anschlussmöglichkeit für Schweißrauchabsaugung
- Trennwand zur Unterteilung in zwei Arbeitsbereiche
- Bauraumhöhe im Innenraum ca. 1300 mm
- LED-Statusanzeige außen
- Anpassung der Zellenhöhe auf Anfrage möglich



Schweißzelle 2400 Black Edition inkl. Konsole (ohne Schweißtisch)

1x Schweißzelle 2400, 1x Konsole



16 22 28

2-0130.SE.RC

7.920 € •

Schweißzelle 2400 Black Edition inkl. Sondertisch

1x Schweißzelle 2400 Black Edition inkl. Konsole (0130.SE.RC), 1x Sondertisch für Schweißzelle 2400x1200 mm, 100x Abdeckkappe (160238.10)



16

2-160130.SE.RC1

11.730 € •

Schweißzelle 2400 Black Edition inkl. Sondertisch und Zubehör

1x Schweißzelle 2400 Black Edition (160130.SE.RC1), 2x Lochplatte 1150x1000 mm (164007.X7), 2x Spannsystem (CS160001), 2x Nullpunktspannsystem (ZP1620), 2x Pneumatik-Einheit, 1x ST Box, 16x Bolzen (160511), 8x Vertikalspanner (CS009082)



16

2-160130.SE.RC2

17.701 € •

Preise zzgl. Montage- und Verpackungs-/Transportkosten. Diese können Sie Ihrem individuellen Angebot entnehmen.



Weitere Informationen und Zubehörteile zu diesen Produkten finden Sie online.



www.siegmund.com/
F-cell

Schweißzelle 3000

- Doppeltüren zum Öffnen der Schweißzelle
- Aluminium-Verbundplatten an den Seiten und der Rückseite
- Dach aus Aluminium-Verbundplatten
- Dach mit Anschlussmöglichkeit für Schweißrauchabsaugung
- Trennwand zur Unterteilung in zwei Arbeitsbereiche
- Bauraumhöhe im Innenraum ca. 1300 mm
- LED-Statusanzeige außen
- Anpassung der Zellenhöhe auf Anfrage möglich



Schweißzelle 3000 inkl. Konsole (ohne Schweißtisch)

1x Schweißzelle 3000, 1x Konsole



16 22 28

2-0040.RC

7.598 € •

Schweißzelle 3000 inkl. Sondertisch

1x Schweißzelle 3000 inkl. Konsole (0040.RC), 1x Sondertisch für Schweißzelle 3000x1500 mm, 100x Abdeckkappe (160238.10)



16

2-160040.RC1

12.437 € •

Schweißzelle 3000 inkl. Sondertisch und Zubehör

1x Schweißzelle 3000 (160040.RC1), 2x Lochplatte 1450x1150 mm (164008.X7), 2x Spannsystem (CS160001), 2x Nullpunktspannsystem (ZP1620), 2x Pneumatik-Einheit, 1x ST Box, 16x Bolzen (160511), 8x Vertikalspanner (CS009082)



16

2-160040.RC2

19.349 € •

Lochplatte X8.7 1450x1150x12 Diagonalraster Plasmanitriert

Bohrung Ø 16 mm, für den Einsatz in Siegmund Schweißzellen



16 22 28

2-164008.X7

L (a)	B (b)	MS (d)	G
1450 mm	1150 mm	12 mm	134 kg

1.505 € •

Preise zzgl. Montage- und Verpackungs-/Transportkosten. Diese können Sie Ihrem individuellen Angebot entnehmen.



Nullpunktspannsystem manuell nitriert

Spannmodul zum manuellen Spannen, Betätigung mittels Gabelschlüssel SW 50



	HK	H (c)	Ø	G	
2-ZP0010	2 kN	45 mm	58 mm	0,54 kg	47 € •

Nullpunktspannsystem pneumatisch nitriert

pneumatisches Spannmodul, Lösen des Spannbolzens mittels Druckluft (ca. 7,5 bar), inkl. Universalhohlschraube ZP0021



	HK	H (c)	Ø	G	
2-ZP0020	2 kN	45 mm	125 mm	3,39 kg	247 € •

Abdeckbolzen Polyamid

zum Schutz von nicht verwendeten Spannmodulen



	H (c)	Ø	G	
2-ZP0022	29 mm	35 mm	0,02 kg	11 € •

Universalhohlschraube nitriert

zur Befestigung des pneumatischen Spannmoduls



	H (c)	Ø	G	
2-ZP0021	55 mm	36 mm	0,15 kg	24 € •

Klemmbolzen nitriert

zur Verbindung von Lochplatte mit Spannmodul



	H (c)	Ø	G	
2-ZP1600	30 mm	45 mm	0,13 kg	21 € •

Zentrierbuchse nitriert

zur Verbindung von Klemmbolzen mit Lochplatte, Zentrierung in zwei Achsen, inkl. Befestigungsmaterial



	H (c)	Ø	G	
2-ZP1601	10 mm	19 mm	0,01 kg	8 € •

Haltebuchse nitriert

zur Verbindung von Klemmbolzen mit Lochplatte, Spann- und Haltefunktion, keine Zentrierung, inkl. Befestigungsmaterial



	H (c)	Ø	G	
2-ZP1602	10 mm	19 mm	0,01 kg	8 € •

Ausgleichsbuchse nitriert

zur Verbindung von Klemmbolzen mit Lochplatte, Zentrierung in einer Achse, inkl. Befestigungsmaterial



	H (c)	Ø	G	
2-ZP1603	10 mm	19 mm	0,01 kg	12 € •

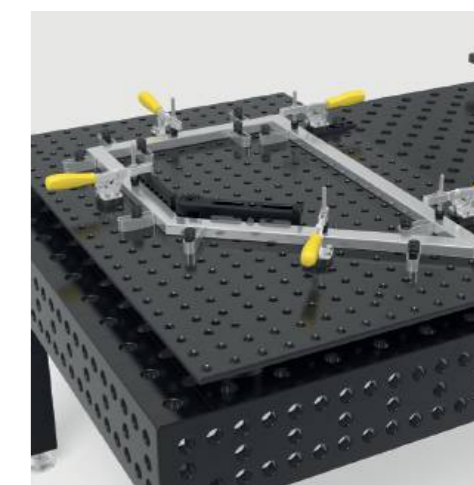

Produktempfehlung



Starter-Set Nullpunktspannsystem manuell

Im Set enthalten: 4x ZP0010, 4x ZP1600, 1x ZP1601, 2x ZP1602, 1x ZP1603, inkl. Befestigungsmaterial



	G	Aktionspreis
4-ZP1610	2,73 kg	288 € •
		statt 310 €



Starter-Set Nullpunktspannsystem pneumatisch

Im Set enthalten: 4x ZP0020, 4x ZP1600, 1x ZP1601, 2x ZP1602, 1x ZP1603, inkl. Befestigungsmaterial



	G	Aktionspreis
4-ZP1620	14,12 kg	1.030 € •
		statt 1.108 €

Lochplatte X8.7 1200x800x12 Plasmanitriert

Werkzeugstahl + Plasmanitrierung



	L (a)	B (b)	MS (d)	G	
2-164004.X7	1200 mm	800 mm	12 mm	88 kg	646 € •

Lochplatte X8.7 1000x1000x12 Plasmanitriert

Werkzeugstahl + Plasmanitrierung



	L (a)	B (b)	MS (d)	G	
2-164024.X7	1000 mm	1000 mm	12 mm	90 kg	668 € •



Weitere Informationen und Zubehörteile zu diesen Produkten finden Sie online.



www.siegmund.com/
F-zeropoint

Weitere Lochplatten online:
www.siegmund.com/F-plates

Alu Profil 100 T

3 T-Nuten je Seite, für M8 Vierkantschrauben, Abstand T-Nut 20 mm, zur Verbindung von Grund- und Deckplatte, Alu Profil 2000 mm für kundenseitigen Zuschnitt, Mindesthöhe Zuschnitt: System 16: 45 mm, System 22: 35 mm, System 28: 40 mm

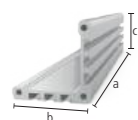

	L (a)	B (b)	H (c)	G	
2-CS000172.1	76 mm	100 mm	100 mm	0,34 kg	12 € •
2-CS000172.2	101 mm	100 mm	100 mm	0,45 kg	14 € •
2-CS000172.3	126 mm	100 mm	100 mm	0,56 kg	16 € •
2-CS000172.4	151 mm	100 mm	100 mm	0,66 kg	17 € •
2-CS000172.5	176 mm	100 mm	100 mm	0,77 kg	20 € •
2-CS000172.6	201 mm	100 mm	100 mm	0,88 kg	22 € •
2-CS000172.7	226 mm	100 mm	100 mm	0,99 kg	23 € •
2-CS000172.8	251 mm	100 mm	100 mm	1,10 kg	25 € •
2-CS000172.9	276 mm	100 mm	100 mm	1,21 kg	28 € •
2-CS000176	500 mm	100 mm	100 mm	2,19 kg	45 € •
2-CS000172	2000 mm	100 mm	100 mm	8,74 kg	150 € •

Deckplatte 100 nitriert

Gewindebohrungen M8 zur Befestigung von Schnellspannern, Befestigung am Profil mit gewindefurchenden Schrauben, 16er Bohrung mittig

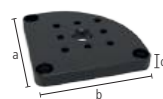

	L (a)	B (b)	MS (d)	G	
2-CS000181	100 mm	100 mm	12 mm	0,71 kg	29 € •

Grundplatte 100 radial nitriert

radial positionierbar, zur Befestigung an Alu Profil mit gewindefurchender Schraube, für Bohrungsabstand 50 mm, stufenloses Verdrehen um 90°



	L (a)	B (b)	MS (d)	G	
2-CS160192	100 mm	100 mm	12 mm	0,57 kg	22 € •

Grundplatte 100 linear nitriert

linear positionierbar, zur Befestigung an Alu Profil mit gewindefurchender Schraube, stufenlos verschiebbar



	L (a)	B (b)	MS (d)	G	
2-CS160193 links	100 mm	100 mm	12 mm	0,64 kg	23 € •
2-CS160194 rechts	100 mm	100 mm	12 mm	0,64 kg	23 € •

Adapterplatte mit Lochbild für Schnellspanner nitriert

Befestigung mit Senkbolzen 160528, ermöglicht unabhängiges Positionieren von Schnellspannern, für Schnellspanner (Lochbild 40x20 mm / 40x40 mm / 40 mm)

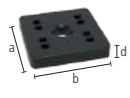

	L (a)	B (b)	MS (d)	G	
2-CS000183	70 mm	70 mm	12 mm	0,41 kg	18 € •

Adapterplatte ohne Lochbild für Schnellspanner nitriert

Befestigung mit Senkbolzen 160528, Adapter für Schnellspanner anderer Hersteller, Bohrbild kann kundenseitig angebracht werden



	L (a)	B (b)	MS (d)	G	
2-CS000184	70 mm	70 mm	12 mm	0,44 kg	13 € •

Set Distanzplatte 5 mm 5er Pack Edelstahl

5 Stück, als Höhenausgleich beim Einsatz von Schnellspannern, für Schnellspanner (Lochbild 40x20 mm / 40x40 mm / 40 mm)

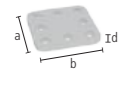

	L (a)	B (b)	MS (d)	G	
2-CS000185.Set	59 mm	59 mm	5 mm	0,60 kg	18 € •

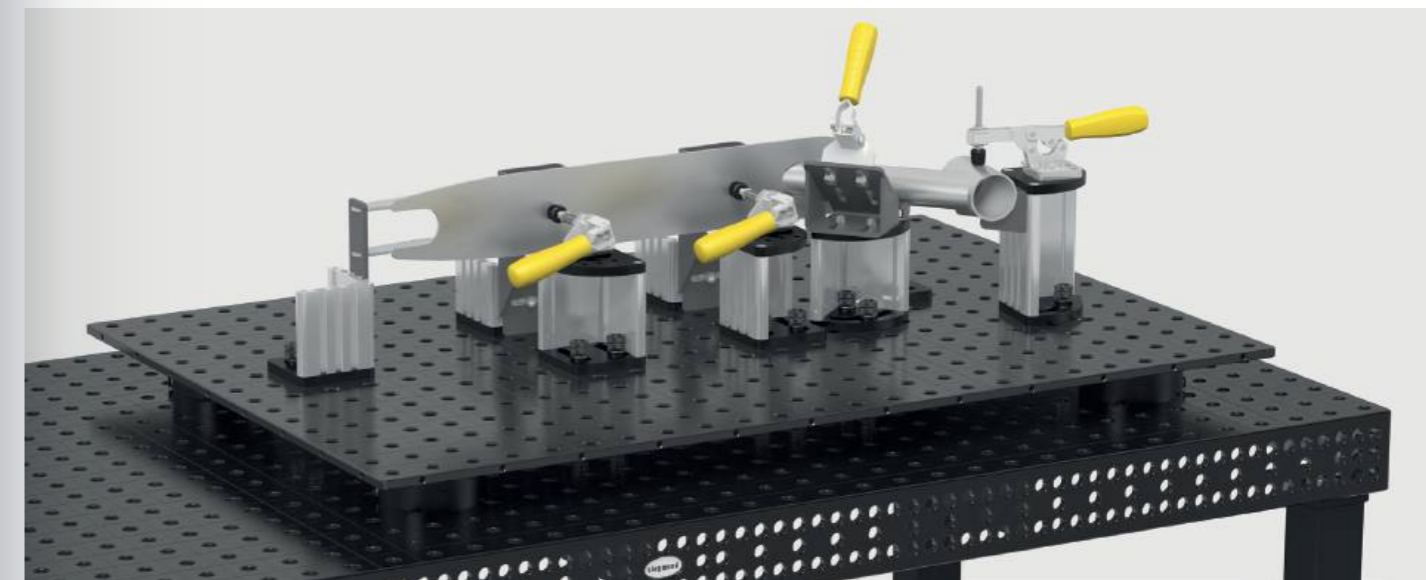

Vertikalspanner 1800 / 2200

ohne Adapter, CS009082: Lochbild 40x20 mm / Öffnungswinkel 110°, CS009084: Lochbild 40x40 mm / Öffnungswinkel 105°



	SP	L (a)	L (a1)	B (b)	H (c)	VB (f)	G		
2-CS009082	1800	1,80 kN	104 mm	68 mm	56 mm	190 mm	30 mm	0,43 kg	30 € •
2-CS009084	2200	2,20 kN	151 mm	95 mm	58 mm	220 mm	41 mm	0,70 kg	33 € •

Horizontalspanner 1800 / 3000

ohne Adapter, CS009092: Lochbild 40x20 mm, CS009094: Lochbild 40x40 mm, mit geringerer Störkontur im Vergleich zu Vertikalspanner, Öffnungswinkel 90°

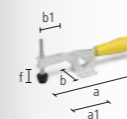

	SP	L (a)	L (a1)	B (b)	B (b1)	VB (f)	G		
2-CS009092	1800	1,80 kN	245 mm	85 mm	56 mm	45 mm	35 mm	0,43 kg	28 € •
2-CS009094	3000	3 kN	295 mm	110 mm	58 mm	65 mm	40 mm	0,73 kg	35 € •

Schubstangenspanner 2500 / 4000

ohne Adapter, Lochbild 40 mm



	SP	L (a)	L (a1)	G		
2-CS009083	2500	2,50 kN	120 mm	57 mm	0,51 kg	41 € •
2-CS009093	4000	4 kN	180 mm	93 mm	1 kg	58 € •



Weitere Informationen und Zubehörteile zu diesen Produkten finden Sie online.



www.siegmund.com/
F-clampingsystem

Adapter mit Lochbild Ø 60 / 15 exzentrisch brüniert
für Schnellspanner (Lochbild 40x20 mm / 40 mm), für Systembohrung 16 mm



Art-Nr.	H (d)	MS (d)	Ø	G	Preis
2-CS160715.4	22 mm	15 mm	60 mm	0,36 kg	22 € •

Spannbuchse für M8-Gewinde inkl. Schraube 22 mm brüniert
O-Ring zum Einsetzen der Schraube entfernen, zur Befestigung von Siegmund Teilen an Gewindebohrungen



Art-Nr.	H (d)	Ø	G	Preis
2-160546.1	17 mm	23 mm	0,02 kg	8 € •

Set Gewindefurchende Schrauben M8x25 50er Pack
50 Stück, zur Verbindung von Grund- oder Deckplatten mit Alu Profil



Art-Nr.	G	Preis
2-CS009001	1 kg	8 € •

Set Schrauben M8x12 50er Pack
50 Stück, zur Befestigung von Schnellspannern und Schablonen (Materialstärke 5-6 mm) in der Nut



Art-Nr.	G	Preis
2-CS009002	0,60 kg	8 € •

Set Schrauben M8x16 50er Pack
50 Stück, zur Befestigung von Schnellspannern an Deckplatten



Art-Nr.	G	Preis
2-CS009003	0,65 kg	8 € •

Set Vierkantmuttern M8 50er Pack
50 Stück, Nutensteine für Alu Profile mit T-Nut



Art-Nr.	G	Preis
2-CS009004	0,35 kg	3 € •

Spannpratze

Spannpratze 2-12 / 18-32
Aluminium, CS160212: Spannbereich 2-12 mm, CS161832: Spannbereich 18-32 mm, zur Befestigung: Bolzen 160532 (nicht im Lieferumfang enthalten)



Art-Nr.	Spannbereich	L (a)	B (b)	H (c)	G	Preis
2-CS160212	2-12	103 mm	30 mm	20 mm	0,06 kg	12 € •
2-CS161832	18-32	103 mm	30 mm	35 mm	0,06 kg	12 € •

Set Spannpratze
Lieferumfang: 4x Spannpratze 2-12 CS160212, 4x Spannpratze 18-32 CS161832, 4x Bolzen 160532



Art-Nr.	G	Preis
2-CS160212.Set	0,96 kg	169 € •

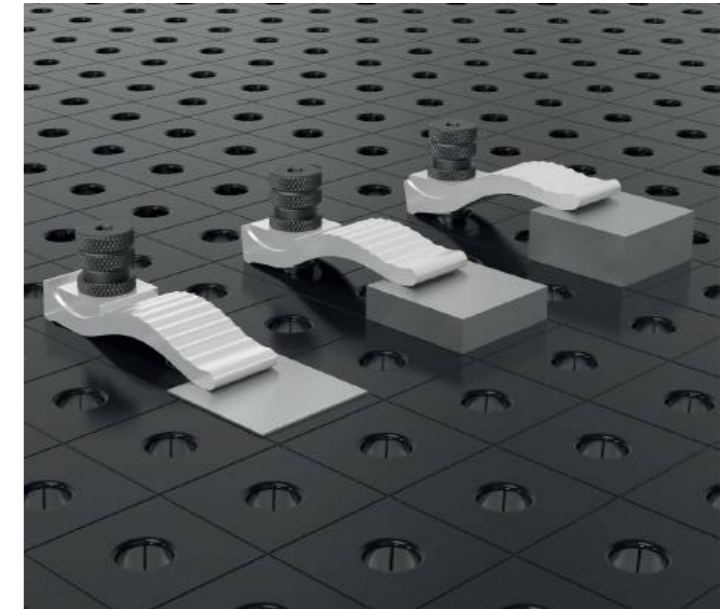
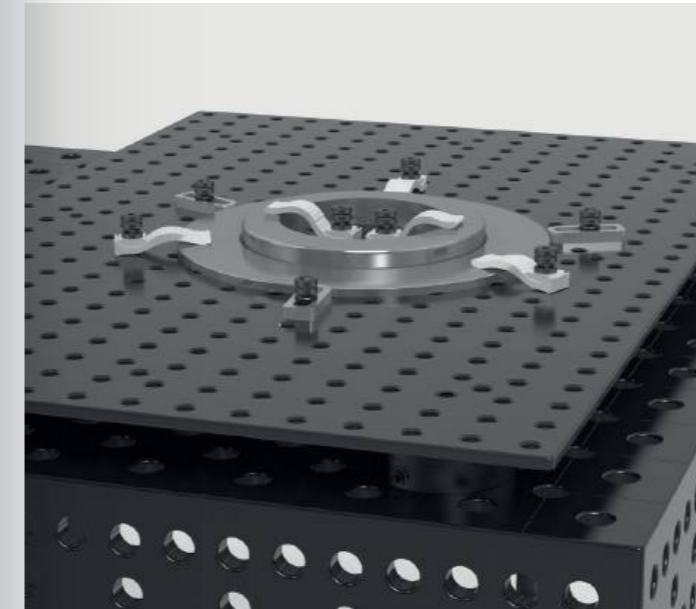

Produkttempfehlung

Starter-Set 16
Lieferumfang: 4x CS000176, 4x CS000181, 4x CS160192, 1x CS009001, 1x CS009002, 1x CS009003, 1x CS009004

Art-Nr.	G	Aktionspreis
4-CS160001.1	16,46 kg	381 € • statt 409 €

Vertikalspanner 1800 mit Adapter
Adapter CS160715.4, für Systembohrung 16 mm

Art-Nr.	SP	G	Aktionspreis
4-CS160790	1,80 kN	0,79 kg	48 € • statt 52 €

Horizontalspanner 1800 mit Adapter
Adapter CS160715.4, für Systembohrung 16 mm

Art-Nr.	SP	G	Aktionspreis
4-CS160794	1,80 kN	0,79 kg	46 € • statt 49 €

Schubstangenspanner 2500 mit Adapter
Adapter CS160715.4, für Systembohrung 16 mm

Art-Nr.	SP	G	Aktionspreis
4-CS160792	2,50 kN	0,87 kg	59 € • statt 63 €

Schubstangenspanner 4000 mit Adapter
Adapter CS160715.4, für Systembohrung 16 mm

Art-Nr.	SP	G	Aktionspreis
4-CS160793	4 kN	1,36 kg	74 € • statt 79 €

Lochplatte X8.7 1200x800x12 Plasmanitriert
Werkzeugstahl + Plasmanitrierung

Art-Nr.	L (a)	B (b)	MS (d)	G	Preis
2-164004.X7	1200 mm	800 mm	12 mm	88 kg	646 € •

Weitere Lochplatten online:
www.siegmund.com/F-plates

Exzenter-Anschlag Ø 45 / Ø 75 nitriert
stufenloses Verdrehen



	MS (d)	Ø	G	
2-160401.N	12 mm	45 mm	0,13 kg	16 € •
2-160403.N	12 mm	75 mm	0,39 kg	20 € •

Exzenter-Anschlag Ø 75 mit M10-Gewinde nitriert
für Masseanschluss, stufenloses Verdrehen



	MS (d)	Ø	G	
2-160402.N	12 mm	75 mm	0,38 kg	21 € •

Universal-Anschlag 50 L / 80 L nitriert
mit Systembohrungen, kein Langloch, Bohrungsabstand 25 mm



	L (a)	B (b)	MS (d)	G	
2-160407.N	50 mm	30 mm	12 mm	0,08 kg	21 € •
2-160408.N	80 mm	30 mm	12 mm	0,16 kg	23 € •

Universal-Anschlag 80 L nitriert
Langloch



	L (a)	B (b)	VB (f)	MS (d)	G	
2-160410.N	80 mm	30 mm	50 mm	12 mm	0,07 kg	32 € •

Flex-Anschlag 12x83 Aluminium
Langloch, für Edelstahlverarbeitung

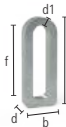

	L (a)	B (b)	VB (f)	MS (d)	WS (d1)	G	
2-160412	83 mm	31 mm	50 mm	12 mm	8 mm	0,05 kg	17 € •

Flex-Anschlag 12x78 / 12x97 Stahl verzinkt
Langloch

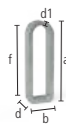

	L (a)	B (b)	VB (f)	MS (d)	WS (d1)	G	
2-160415	78 mm	28 mm	50 mm	12 mm	6 mm	0,07 kg	16 € •
2-160417	97 mm	24 mm	71 mm	12 mm	4 mm	0,08 kg	29 € •

Flex-Anschlag 24x78 Stahl verzinkt
Spannbolzen lang erforderlich, Langloch



	L (a)	B (b)	VB (f)	MS (d)	WS (d1)	G	
2-160416	78 mm	28 mm	50 mm	24 mm	6 mm	0,13 kg	22 € •

Universal-Anschlag 115 L / 150 L nitriert
Kombination aus Bohrung und Langloch, kombinierbar mit Prismen und Adaptern



	L (a)	B (b)	VB (f)	MS (d)	G	
2-160420.N	115 mm	30 mm	50 mm	12 mm	0,20 kg	38 € •
2-160422.N	150 mm	35 mm	50 mm	12 mm	0,33 kg	43 € •



Universal-Anschlag 115 L Aluminium
Kombination aus Bohrung und Langloch, kombinierbar mit Prismen und Adaptern



	L (a)	B (b)	VB (f)	MS (d)	G	
2-160420.A	115 mm	30 mm	50 mm	12 mm	0,05 kg	33 € •



Universal-Anschlag / Spannbrücke nitriert
Kombination aus Bohrung und Langloch, als Spannbrücke nutzbar, mit Schraubzwinde fixierbar



	L (a)	B (b)	VB (f)	MS (d)	G	
2-160450.N	175 mm	35 mm	50 mm	12 mm	0,40 kg	46 € •



Universal-Anschlag 300 M / 500 M nitriert
Kombination aus Bohrung und Langloch



	L (a)	B (b)	VB (f)	MS (d)	G	
2-160425.N	300 mm	50 mm	100 mm	12 mm	1,08 kg	48 € •
2-160432.N	500 mm	50 mm	150 mm	12 mm	1,85 kg	74 € •



Flachwinkel 250 brüniert
Kombination aus Bohrung und Langloch, für 90° Einstellung



	L (a)	B (b)	H (c)	MS (d)	G	
2-160444	250 mm	188 mm	50 mm	12 mm	1,35 kg	95 € •

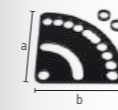

Winkel-Einstellschablone nitriert
inkl. 2x Distanzhülse, stufenloses Justieren von 0-90°



	L (a)	B (b)	MS (d)	G	
2-160455.N	130 mm	130 mm	5 mm	0,40 kg	41 € •



➤ **Weitere Informationen und Zubehörteile zu diesen Produkten finden Sie online.**



www.siegmund.com/
F-stop16

Anschlag- und Spannwinkel 50 L / 90 VL nitriert
mit Systembohrungen, kein Langloch

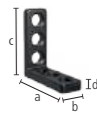

	L (a)	B (b)	H (c)	MS (d)	G	
2-160105.N	50 mm	30 mm	50 mm	12 mm	0,20 kg	33 € •
2-160113.N	90 mm	30 mm	90 mm	12 mm	0,34 kg	53 € •

Anschlag- und Spannwinkel 90 X nitriert
Langloch



	L (a)	B (b)	H (c)	MS (d)	G	
2-160108.N	90 mm	30 mm	25 mm	12 mm	0,19 kg	38 € •

Anschlag- und Spannwinkel 90 WL nitriert
Langloch



	L (a)	B (b)	H (c)	MS (d)	G	
2-160111.N	90 mm	30 mm	90 mm	12 mm	0,27 kg	55 € •

Anschlag- und Spannwinkel 90 SL / 90 L / 140 L nitriert
Kombination aus Bohrung und Langloch



	L (a)	B (b)	H (c)	MS (d)	G	
2-160109.N	90 mm	30 mm	40 mm	12 mm	0,21 kg	40 € •
2-160110.N	90 mm	30 mm	90 mm	12 mm	0,31 kg	53 € •
2-160112.N	90 mm	35 mm	140 mm	12 mm	0,51 kg	63 € •

Anschlag- und Spannwinkel 140 WL nitriert
Kombination aus Bohrung und Langloch, Langloch 100 mm



	L (a)	B (b)	H (c)	MS (d)	G	
2-160115.N	140 mm	35 mm	90 mm	12 mm	0,44 kg	61 € •

Anschlag- und Spannwinkel 90 L Aluminium
Kombination aus Bohrung und Langloch

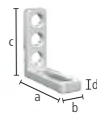

	L (a)	B (b)	H (c)	MS (d)	G	
2-160110.A	90 mm	30 mm	90 mm	12 mm	0,11 kg	61 € •



Anschlag- und Spannwinkel 150 L nitriert
Kombination aus Bohrung und Langloch



	L (a)	B (b)	H (c)	MS (d)	G	
2-160114.N	90 mm	35 mm	150 mm	12 mm	0,65 kg	66 € •



Anschlag- und Spannwinkel 300 G / 500 G nitriert
geeignet als Tischverlängerung, Material: GGG40



	L (a)	B (b)	H (c)	MS (d)	G	
2-160162.N	links	150 mm	49 mm	300 mm	12 mm	2,51 kg 86 € •
2-160164.N	links	195 mm	49 mm	500 mm	12 mm	4,56 kg 121 € •



Drehwinkel 150 nitriert
stufenloses Justieren von 0-180°



	H (c)	MS (d)	Ø	G	
2-160101.N	150 mm	12 mm	150 mm	1,80 kg	89 € •



Anschlag- und Spannwinkel 250 G mit Drehwinkel nitriert
geeignet als Tischverlängerung, Material: GGG40, paarweise Bestellung empfohlen



	L (a)	B (b)	H (c)	MS (d)	G	
2-160161.N	links	145 mm	49 mm	250 mm	14 mm	2,16 kg 120 € •
2-160163.N	rechts	145 mm	49 mm	250 mm	14 mm	2,16 kg 120 € •

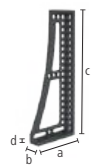

Anschlag- und Spannwinkel 250 GK / 500 GK / 750 GK nitriert

geeignet als Tischverlängerung, für schwere Teile, Material: GGG40, paarweise Bestellung empfohlen



		L (a)	B (b)	H (c)	MS (d)	G	
2-160124.N	links	145 mm	49 mm	250 mm	14 mm	2,10 kg	117 € •
2-160126.N	rechts	145 mm	49 mm	250 mm	14 mm	2,10 kg	117 € •
2-160134.N	links	195 mm	49 mm	500 mm	14 mm	5,30 kg	179 € •
2-160136.N	rechts	195 mm	49 mm	500 mm	14 mm	5,30 kg	179 € •
2-160146.N	links	200 mm	100 mm	750 mm	14 mm	8,30 kg	308 € •
2-160148.N	rechts	200 mm	100 mm	750 mm	14 mm	8,30 kg	308 € •



Eckanbindung Guss nitriert

diagonale Tischverlängerung im 45° Winkel, Material: GGG40



	L (a)	B (b)	H (c)	G	
2-160190.N	100 mm	65 mm	100 mm	1,70 kg	159 € •

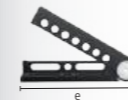
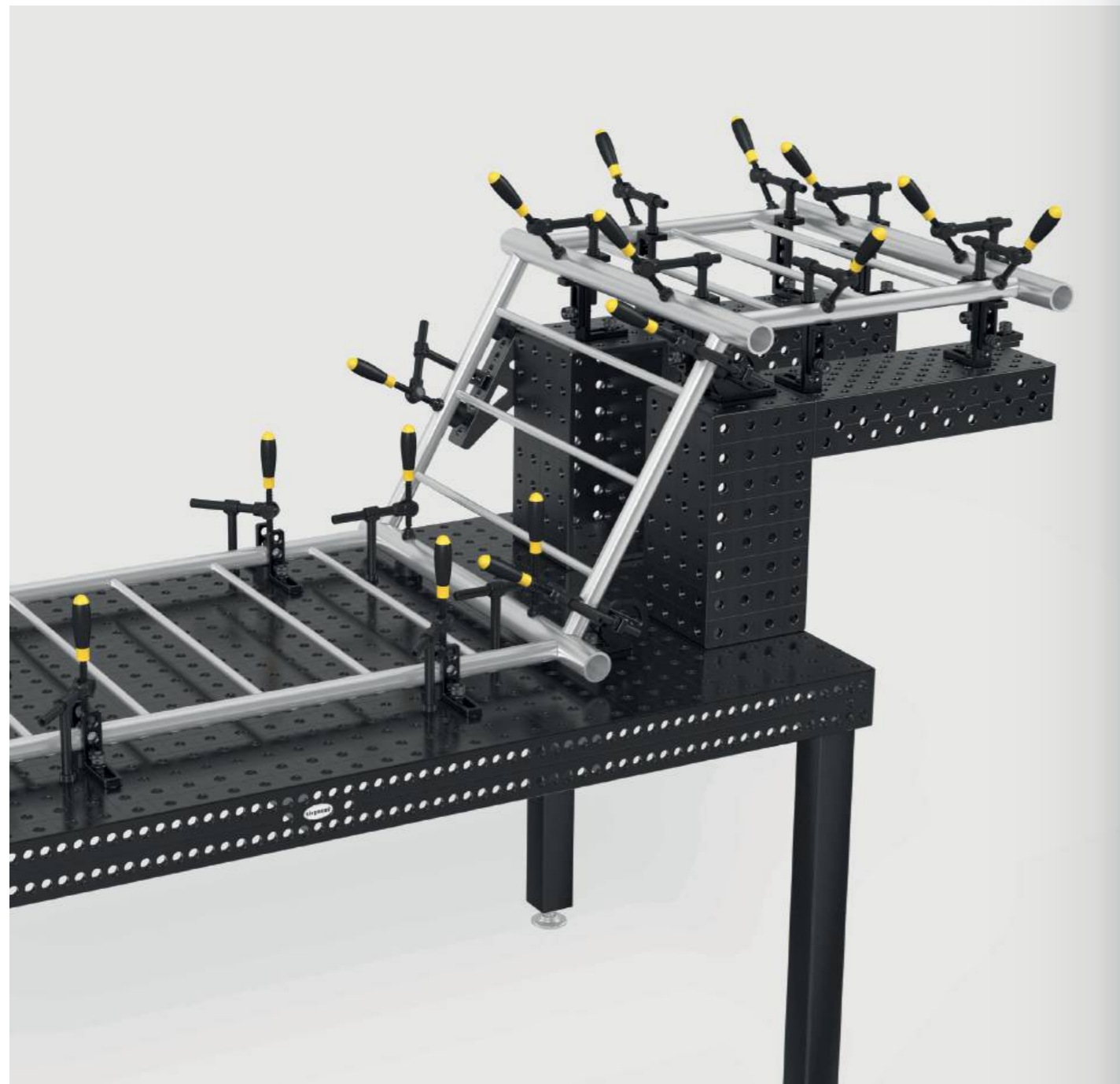

Universalwinkel hydromechanische Klemmung nitriert

stufenloses Justieren von 0-225°, passender 6er Innensechskantschlüssel (280852.1) nicht enthalten



	SL (e)	G	
2-160171.N	250 mm	2,80 kg	468 € •



Universalwinkel mechanische Klemmung nitriert

inkl. Einstellschablone, Winkelgrad einstellbar zwischen 10° und 150°



	SL (e)	G	
2-160170.N	260 mm	3,40 kg	309 € •

Auflage- und Spannrahmen klein / groß nitriert

geeignet als Tischverlängerung



	L (a)	B (b)	H (c)	G		
2-160300.N	rechts	150 mm	100 mm	50 mm	2,10 kg	159 € •
2-160301.N	links	150 mm	100 mm	50 mm	2,10 kg	159 € •
2-160302.N		300 mm	200 mm	50 mm	7,40 kg	247 € •

Spannblock Plasmanitriert

fünfseitig, zum Verbinden von Tischen (mit Verbindungsbolzen 160560.N), als Tischverlängerung und Senkrechtaufbau

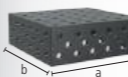

	L (a)	B (b)	H (c)	MS (d)	G	
2-160280.P	300 mm	300 mm	100 mm	12 mm	16 kg	403 € •
2-160272.P	400 mm	200 mm	200 mm	12 mm	25 kg	613 € •
2-160290.P	500 mm	500 mm	100 mm	12 mm	40 kg	857 € •

Winkel U-Form 100x100 Plasmanitriert

zum Verbinden von Tischen (mit Verbindungsbolzen 160560.N), als Tischverlängerung und Senkrechtaufbau, ab 500 mm mit Montagebohrungen für Tischfüße, ab 1000 mm Abstützung durch Tischfuß erforderlich



	L (a)	B (b)	H (c)	MS (d)	G	
2-160396.P	100 mm	100 mm	100 mm	12 mm	4 kg	292 € •
2-160360.P	500 mm	100 mm	100 mm	12 mm	15 kg	417 € •
2-160370.P	1000 mm	100 mm	100 mm	12 mm	27 kg	670 € •
2-160380.P	1500 mm	100 mm	100 mm	12 mm	39 kg	819 € •
2-160390.P	2000 mm	100 mm	100 mm	12 mm	51 kg	1.209 € •

Winkel U-Form 200x100 Plasmanitriert

zum Verbinden von Tischen (mit Verbindungsbolzen 160560.N), als Tischverlängerung und Senkrechtaufbau, ab 500 mm mit Montagebohrungen für Tischfüße, ab 1000 mm Abstützung durch Tischfuß erforderlich



	L (a)	B (b)	H (c)	MS (d)	G	
2-160396.1.P	200 mm	100 mm	100 mm	12 mm	6 kg	315 € •
2-160360.1.P	500 mm	200 mm	100 mm	12 mm	22 kg	531 € •
2-160370.1.P	1000 mm	200 mm	100 mm	12 mm	38 kg	915 € •
2-160380.1.P	1500 mm	200 mm	100 mm	12 mm	55 kg	1.212 € •
2-160390.1.P	2000 mm	200 mm	100 mm	12 mm	72 kg	1.624 € •



Weitere Informationen und Zubehörteile zu diesen Produkten finden Sie online.



www.siegmund.com/
F-square16

Alu Profil Anschlag 100x24 mm (25 mm Raster)

Ausführung Vollraster mit sehr vielen Spannmöglichkeiten, Spannbolzen ohne Nut dreifach erforderlich, als Tischverlängerung oder vertikale Spannfläche, ab 1000 mm Abstützung durch Tischfuß erforderlich

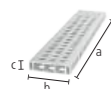

	L (a)	B (b)	H (c)	G	
4-AR16014050.V	500 mm	100 mm	24 mm	0,75 kg	26 € •
4-AR16014080.V	800 mm	100 mm	24 mm	1,20 kg	39 € •
4-AR16014100.V	1000 mm	100 mm	24 mm	1,50 kg	46 € •
4-AR16014120.V	1200 mm	100 mm	24 mm	1,80 kg	56 € •
4-AR16014150.V	1500 mm	100 mm	24 mm	2,24 kg	71 € •
4-AR16014200.V	2000 mm	100 mm	24 mm	2,93 kg	92 € •

Alu Profil Anschlag 100x24 mm (25 mm Raster mit Langloch)

Variables Spannen auch im Winkel möglich, Spannbolzen ohne Nut dreifach erforderlich, als Tischverlängerung oder vertikale Spannfläche, ab 1000 mm Abstützung durch Tischfuß erforderlich

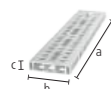

	L (a)	B (b)	H (c)	G	
4-AR16014050.VL	500 mm	100 mm	24 mm	0,73 kg	30 € •
4-AR16014080.VL	800 mm	100 mm	24 mm	1,16 kg	45 € •
4-AR16014100.VL	1000 mm	100 mm	24 mm	1,45 kg	53 € •
4-AR16014120.VL	1200 mm	100 mm	24 mm	1,73 kg	66 € •
4-AR16014150.VL	1500 mm	100 mm	24 mm	2,16 kg	82 € •
4-AR16014200.VL	2000 mm	100 mm	24 mm	2,88 kg	105 € •

Alu Profil U-Form 100x100 mm (25 mm Raster)

Ausführung Vollraster mit sehr vielen Spannmöglichkeiten, Spannbolzen ohne Nut zweifach erforderlich, als Tischverlängerung oder vertikale Spannfläche, ab 1000 mm Abstützung durch Tischfuß erforderlich, Toleranz auf Ebenheit < 0,8 mm / 1000 mm

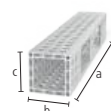

	L (a)	B (b)	H (c)	G	
4-AQ16014050.V	500 mm	100 mm	100 mm	2 kg	62 € •
4-AQ16014080.V	800 mm	100 mm	100 mm	3,20 kg	94 € •
4-AQ16014100.V	1000 mm	100 mm	100 mm	3,90 kg	116 € •
4-AQ16014120.V	1200 mm	100 mm	100 mm	4,75 kg	140 € •
4-AQ16014150.V	1500 mm	100 mm	100 mm	5,90 kg	174 € •
4-AQ16014200.V	2000 mm	100 mm	100 mm	7,90 kg	229 € •

Alu Profil U-Form 100x100 mm (25 mm Raster mit Langloch)

Variables Spannen auch im Winkel möglich, Spannbolzen ohne Nut zweifach erforderlich, als Tischverlängerung oder vertikale Spannfläche, ab 1000 mm Abstützung durch Tischfuß erforderlich, Toleranz auf Ebenheit < 0,8 mm / 1000 mm

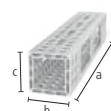

	L (a)	B (b)	H (c)	G	
4-AQ16014050.VL	500 mm	100 mm	100 mm	1,93 kg	64 € •
4-AQ16014080.VL	800 mm	100 mm	100 mm	3,07 kg	98 € •
4-AQ16014100.VL	1000 mm	100 mm	100 mm	3,76 kg	120 € •
4-AQ16014120.VL	1200 mm	100 mm	100 mm	4,59 kg	145 € •
4-AQ16014150.VL	1500 mm	100 mm	100 mm	5,69 kg	179 € •
4-AQ16014200.VL	2000 mm	100 mm	100 mm	7,62 kg	238 € •

Adapter Tischanbindung für Alu Profile

für stirnseitiges Befestigen der Profile, werden auf Klemmung in das Profil eingefügt, zur Befestigung: 2x 160511, 4x AP160528 (nicht im Lieferumfang enthalten)



	L (a)	B (b)	H (c)	MS (d)	G	
2-AP160399	76 mm	76 mm	37 mm	12 mm	0,55 kg	41 € •
2-AP160399.AT	76 mm	76 mm	37 mm	12 mm	0,21 kg	41 € •

Adapter für Schraubzwingen nitriert

zur Verwendung von Schraubzwingen in Alu Profilen, für Schraubzwingen: 160610, 160630, 160601, 160604, 160620



	L (a)	Ø	G	
2-AP160605.N	48 mm	26 mm	0,11 kg	12 € •
2-AP160602.N	60 mm	26 mm	0,13 kg	14 € •

Adapter schmal für Schraubzwingen

zur Verwendung von Schraubzwingen in Alu Profilen, für Schraubzwingen: 160610, 160630, 160601, 160604, 160620, zur Befestigung: Bolzen ohne Nut



	L (a)	B (b)	H (c)	G	
2-AP160602.X7	123 mm	23 mm	12 mm	0,19 kg	10 € •

Adapter rund für Schraubzwingen

zur Verwendung von Schraubzwingen in Alu Profilen, für Schraubzwingen: 160610, 160630, 160601, 160604, 160620, zur Befestigung: Bolzen ohne Nut



	L (a)	B (b)	H (c)	G	
2-AP160603.X7	98 mm	98 mm	12 mm	0,60 kg	13 € •



Weitere Informationen und Zubehörteile zu diesen Produkten finden Sie online.



www.siegmund.com/
F-profile

Flächenspannbolzen brüniert

160590: Spannbereich ca. 22-26 mm, 160590.3: Spannbereich ca. 34-38 mm, 160590.4: Spannbereich ca. 46-50 mm, zum Spannen von Alu Profilen empfohlen, NICHT zum Verbinden von Tischen und U-Winkeln zulässig

B 16

		L (a)	SK	ZK1	ZK	AM1	AM	G	
2-160590	zweifach	55 mm	50 kN	2 kN	4 kN	10 Nm	10 Nm	0,11 kg	44 € •
2-160590.3	dreifach	67 mm	50 kN	2 kN	4 kN	10 Nm	10 Nm	0,13 kg	48 € •
2-160590.4	vierfach	79 mm	50 kN	2 kN	4 kN	10 Nm	10 Nm	0,14 kg	53 € •

Flächenspannsenkbolzen brüniert

verdeckte Verbindung von Bauteilen, 160595: Spannbereich ca. 22-26 mm, 160595.3: Spannbereich ca. 34-38 mm, 160595.4: Spannbereich ca. 46-50 mm, nicht für Langlöcher geeignet, NICHT zum Verbinden von Tischen und U-Winkeln zulässig

B 16

		L (a)	SK	ZK1	ZK	AM1	AM	G	
2-160595	zweifach	33 mm	45 kN	2 kN	3 kN	10 Nm	10 Nm	0,05 kg	38 € •
2-160595.3	dreifach	45 mm	45 kN	2 kN	3 kN	10 Nm	10 Nm	0,07 kg	43 € •
2-160595.4	vierfach	57 mm	45 kN	2 kN	3 kN	10 Nm	10 Nm	0,08 kg	47 € •

Schnellspanbolzen ohne Nut brüniert

ohne O-Ring-Nut für glatte Oberfläche, NICHT zum Verbinden von Tischen und U-Winkeln zulässig

B 16

		L (a)	SK	ZK	AM1	AM	G	
2-160511	zweifach	53 mm	55 kN	10 kN	2,50 Nm	10 Nm	0,08 kg	36 € •
2-160513	dreifach	65 mm	55 kN	10 kN	2,50 Nm	10 Nm	0,10 kg	44 € •
2-160515	vierfach	77 mm	55 kN	10 kN	2,50 Nm	10 Nm	0,12 kg	51 € •

Schnellspanbolzen brüniert

NICHT zum Verbinden von Tischen und U-Winkeln zulässig

B 16

		L (a)	SK	ZK	AM1	AM	G	
2-160510	zweifach	53 mm	55 kN	10 kN	2,50 Nm	10 Nm	0,08 kg	36 € •

Ausführung: zweifach / dreifach / vierfach



Senkbolzen ohne Nut brüniert

verdeckte Verbindung von Bauteilen, nur zum Spannen von Alu Profilen, Aluminium-Teile nur handfest anziehen

B 16

		L (a)	SK	ZK	AM1	AM	G	
2-AP160528	zweifach	32 mm	55 kN	1 kN	2,50 Nm	10 Nm	0,04 kg	30 € •
2-AP160529	dreifach	44 mm	55 kN	1 kN	2,50 Nm	10 Nm	0,06 kg	36 € •
2-AP160530	vierfach	56 mm	55 kN	1 kN	2,50 Nm	10 Nm	0,08 kg	41 € •

Senkbolzen brüniert

verdeckte Verbindung von Bauteilen, NICHT zum Verbinden von Tischen und U-Winkeln zulässig, nicht für Alu Profile geeignet, nicht für Langlöcher geeignet

B 16

		L (a)	SK	ZK	AM	G	
2-160528	zweifach	31 mm	55 kN	3 kN	10 Nm	0,04 kg	30 € •
2-160529	dreifach	43 mm	55 kN	3 kN	10 Nm	0,05 kg	36 € •

Verbindungsbolzen mit Bund brüniert

zum Verbinden von Tischen, U-Winkeln und Alu Profilen, für Langlöcher geeignet, fixe Langzeitverbindung

B 16

		L (a)	SK	ZK	AM1	AM	G	
2-160583	zweifach	39 mm	55 kN	3 kN	15 Nm	15 Nm	0,07 kg	22 € •
2-160584	dreifach	51 mm	55 kN	3 kN	15 Nm	15 Nm	0,09 kg	26 € •
2-160585	vierfach	63 mm	55 kN	3 kN	15 Nm	15 Nm	0,11 kg	30 € •

Kugelspannbolzen flach ohne Nut brüniert

geringer Überstand, NICHT zum Verbinden von Tischen und U-Winkeln zulässig, für Alu Profile geeignet, für Langlöcher geeignet

B 16

		L (a)	SK	ZK	AM1	AM	G	
2-160524	zweifach	36 mm	55 kN	10 kN	2,50 Nm	10 Nm	0,06 kg	31 € •
2-160525	dreifach	48 mm	55 kN	10 kN	2,50 Nm	10 Nm	0,08 kg	38 € •



Schnellspanbolzen verstellbar ohne Nut brüniert

160571: Spannbereich ca. 12-24 mm, 160573: Spannbereich ca. 24-36 mm, Spannen kundenspezifischer Laserschablonen, für Alu Profile geeignet, Aluminium-Teile nur handfest anziehen, NICHT zum Verbinden von Tischen und U-Winkeln zulässig



		L (a)	SK	ZK	AM1	AM	G	
2-160571	zweifach	78 mm	55 kN	10 kN	2,50 Nm	10 Nm	0,13 kg	40 € •
2-160573	dreifach	90 mm	55 kN	10 kN	2,50 Nm	10 Nm	0,15 kg	48 € •



Universalbolzen brüniert

160532: Spannbereich ca. 22-28 mm, 160533: Spannbereich ca. 34-40 mm, NICHT zum Verbinden von Tischen und U-Winkeln zulässig



		L (a)	SK	ZK	AM1	AM	G	
2-160532	zweifach	59 mm	50 kN	10 kN	2,50 Nm	10 Nm	0,11 kg	37 € •
2-160533	dreifach	71 mm	50 kN	10 kN	2,50 Nm	10 Nm	0,12 kg	46 € •



Verbindungsbolzen nitriert

zum Verbinden von Tischen und U-Winkeln, nicht für Alu Profile geeignet, nicht für Langlöcher geeignet, fixe Langzeitverbindung



		L (a)	SK	ZK	AM	G	
2-160560.N	zweifach	25 mm	50 kN	4 kN	15 Nm	0,03 kg	18 € •



Verbindungsbolzen brüniert

zum Verbinden von Tischen und U-Winkeln, nicht für Alu Profile geeignet, nicht für Langlöcher geeignet, fixe Langzeitverbindung



		L (a)	SK	ZK	AM	G	
2-160561	dreifach	37 mm	50 kN	4 kN	15 Nm	0,05 kg	22 € •



Absteckbolzen brüniert

ersetzt kostengünstig zweiten Spannbolzen, NICHT zum Verbinden von Tischen und U-Winkeln zulässig



		L (a)	G	
2-160540		38 mm	0,07 kg	12 € •



Magnetspanbolzen Aluminium

Spannen ohne Werkzeugeinsatz, geeignet für druckempfindliche Teile oder wenn Gegenhalten nicht möglich



		HK	L (a)	SF	G	
2-160740		100 kN	34 mm	12 mm	0,02 kg	15 € •
2-160740.1		100 kN	46 mm	24 mm	0,03 kg	17 € •
2-160740.2		100 kN	58 mm	36 mm	0,04 kg	20 € •



Distanzring für Magnetspanner brüniert

Abstandsfläche zwischen zwei Spannelementen



		L (a)	G	
2-160539		12 mm	0,02 kg	2 € •



Weitere Informationen und Zubehörteile zu diesen Produkten finden Sie online.



www.siegmund.com/
F-bolt16



Professional Schraubzwinde brüniert / nitriert
Prisma auswechselbar, Kugeldurchmesser Spindel 8 mm, Trapezgewinde Spindel 12x3 mm, Vertikalstrebe ist gehärtet



	SP	B (b)	H (c)	G	
2-160610	2,50 kN	163 mm	200 mm	1,20 kg	61 € •



Professional Schraubzwinde 45°/90° brüniert
Prisma auswechselbar, Kugeldurchmesser Spindel 8 mm, Trapezgewinde Spindel 12x3 mm, stufenloses Verdrehen von 0-360°



	SP	H (c)	G	
2-160630	2,50 kN	200 mm	0,75 kg	58 € •

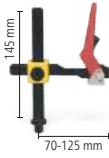

Professional Schnellspannzwinde brüniert / nitriert
nur bei plasmanitrierten Schweißtischen empfohlen, Vertikalstrebe ist gehärtet



	SP	B (b)	H (c)	G	
2-160606	2,50 kN	132 mm	150 mm	0,90 kg	83 € •

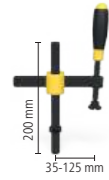

Schraubzwinde mit Rundrohr brüniert
Prisma auswechselbar, Kugeldurchmesser Spindel 8 mm, Trapezgewinde Spindel 12x3 mm, für leichte Spannaufgaben geeignet, Fixierung mit Stelling



	SP	B (b)	H (c)	G	
2-160601	1,50 kN	163 mm	200 mm	1 kg	61 € •



Rohrschraubzwinde Universal brüniert
Prisma auswechselbar, Kugeldurchmesser Spindel 8 mm, Trapezgewinde Spindel 12x3 mm, Spannen im Winkel +/- 42°, Fixierung mit Stelling



	SP	B (b)	H (c)	G	
2-160604	0,60 kN	165 mm	150 mm	0,80 kg	62 € •



Basic Schraubzwinde brüniert / nitriert
Prisma auswechselbar, Kugeldurchmesser Spindel 8 mm, Trapezgewinde Spindel 12x3 mm, Vertikalstrebe ist gehärtet



	SP	B (b)	H (c)	G	
2-160620	2,50 kN	128 mm	200 mm	0,95 kg	34 € •



Kurzspindel mit Buchse und Prisma brüniert
Trapezgewinde 12x3 mm, in jeder Systembohrung einsetzbar



	H (c)	G	
2-160666	75 mm	0,10 kg	24 € •



Gewindebuchse brüniert
Trapezgewinde 12x3 mm, in jeder Systembohrung einsetzbar



	H (c)	Ø	G	
2-160618	10 mm	19 mm	0,01 kg	13 € •



Prisma für Schraubzwingen
für Spindel mit Kugeldurchmesser 8 mm, kompatibel mit 16er Bohrungen und Zwingen

	H (c)	Ø	G	
2-160656	14 mm	25 mm	0,02 kg	9 € •
2-160656.E	14 mm	25 mm	0,02 kg	13 € •
2-160656.PA	14 mm	25 mm	0,01 kg	9 € •



Druckteller rund für Schraubzwingen
für Spindel mit Kugeldurchmesser 8 mm, nur für Zwingen geeignet, zum Spannen in Ecken oder Nuten

	H (c)	Ø	G	
2-160660	13 mm	20 mm	0,02 kg	9 € •
2-160660.E	13 mm	20 mm	0,02 kg	13 € •
2-160660.PA	13 mm	20 mm	0,01 kg	10 € •



Druckteller-Rohling für Schraubzwingen brüniert
kompatibel mit 16er Bohrungen und Zwingen, zur kundenspezifischen Anpassung



	H (c)	Ø	G	
2-160661	25 mm	25 mm	0,07 kg	15 € •



Duo Prisma Ø 25
für Spindel mit Kugeldurchmesser 8 mm, nur für Zwingen geeignet

	H (c)	Ø	G	
2-160650	19 mm	25 mm	0,04 kg	13 € •
2-160650.A	19 mm	25 mm	0,01 kg	15 € •
2-160650.PA	19 mm	25 mm	0,01 kg	13 € •



Schnellspanner 100
Länge Spannarm 100 mm, Klemmbereich 0-100 mm, Befestigung in Systembohrungen



	L (a)	B (b)	H (c)	G	
2-160706	340 mm	30 mm	150 mm	1,20 kg	64 € •



Schnellspanner 160
Länge Spannarm 160 mm, Klemmbereich 0-140 mm, Befestigung in Systembohrungen



	L (a)	B (b)	H (c)	G	
2-160707	360 mm	30 mm	150 mm	1,20 kg	64 € •



Weitere Informationen und Zubehörteile zu diesen Produkten finden Sie online.



www.siegmund.com/
F-clamp16

Vario Prisma Ø 50 90°/120° mit eingeschraubtem Bund

M10-Gewinde für z. B. Prisma-Verlängerung Artikel-Nr. 160649, für Rund-/Vierkantrohre bis Ø 80 mm



	H (c)	Ø	G	
2-160645.1.N	20 mm	50 mm	0,21 kg	38 € •
2-160645.1.A	20 mm	50 mm	0,07 kg	52 € •
2-160645.1.PA	20 mm	50 mm	0,03 kg	49 € •

Prisma Ø 80 120° mit eingeschraubtem Bund

M10-Gewinde für z. B. Prisma-Verlängerung Artikel-Nr. 160649, für Rohre bis Ø 120 mm

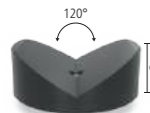

	H (c)	Ø	G	
2-160652.1	30 mm	80 mm	0,77 kg	43 € •
2-160652.1.A	30 mm	80 mm	0,26 kg	64 € •
2-160652.1.PA	30 mm	80 mm	0,12 kg	64 € •

Vario Prisma Ø 50 90°/120° ohne Bund brüniert

Prisma kann mittels Bolzen befestigt werden, für Rund-/Vierkantrohre bis Ø 80 mm



	H (c)	Ø	G	
2-160641	35 mm	50 mm	0,39 kg	39 € •

Spannkegel brüniert

zur Aufnahme von Rund-/Vierkantrohren bis Ø 45 mm, Spannen mit Bolzen



	H (c)	Ø	G	
2-160670	40 mm	45 mm	0,26 kg	16 € •



Schraubunterlage Ø 50 brüniert

Finejustierung Höhe im Bereich 55-75 mm, kombinierbar mit Auflegesatz 160821 und Prisma-Verlängerungen



	H (c)	Ø	G	
2-160822	55-75 mm	50 mm	0,71 kg	35 € •

Auflage höhenverstellbar mit Skala brüniert

inkl. Gewindestift, Höhe stufenlos einstellbar zwischen 20-105 mm, Gewindestift zur Aufnahme von Prismen



	H (c)	Ø	G	
2-160824	125 mm	40 mm	0,33 kg	44 € •

Auflagesatz 7-teilig brüniert

zum Ausgleich von 1-60 mm Höhendifferenz, mit M10-Gewinde



	H (c)	Ø	G	
2-160821	65 mm	25 mm	0,17 kg	40 € •

Auflageturm brüniert

variable Auflagefläche, mit M10-Gewinde



	H (c)	Ø	G	
2-160821.1	65 mm	25 mm	0,09 kg	20 € •

Scheibensatz

Stufungen der Scheiben: 1 / 2 / 3 / 5 / 10 / 20 mm

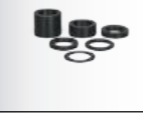

	Ø	G	
2-160821.2	25 mm	0,08 kg	20 € •

Prisma-Verlängerung brüniert

kompatibel mit Prismen, Auflegesatz 160821 und Schraubunterlage 160822



	L (a)	Ø	G	
2-160649.1	50 mm	16 mm	0,08 kg	18 € •
2-160649.2	100 mm	16 mm	0,15 kg	23 € •

Prisma-Einschraubbund brüniert

zur Befestigung von Prismen in Bohrungen



	L (a)	Ø	G	
2-160649	10 mm	16 mm	0,02 kg	7 € •

Spezialschraube

für Prismen System 16



	L (a)	Ø	G	
2-160649.0	10 mm	16 mm	0,02 kg	7 € •



Weitere Informationen und Zubehörteile zu diesen Produkten finden Sie online.



www.siegmund.com/
F-prism16

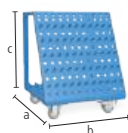

Werkzeugwagen pulverbeschichtet

Zulässiges Gesamtgewicht 240 kg

16

	L (a)	B (b)	H (c)	G	
2-160910	555 mm	560 mm	680 mm	30 kg	588 € •

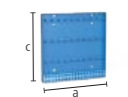

Werkzeugwand pulverbeschichtet

Befestigung mit Bolzen am Schweißtisch oder mit Schrauben an der Wand

16

	L (a)	B (b)	H (c)	G	
2-160912	500 mm	50 mm	500 mm	7,40 kg	237 € •



Schweißschutzwand

Befestigung mit 2 Bolzen (16: 000520, 22: 002822, 28: 280511), produktionstechnisch nicht kratzerfrei, farbige Lackierung als Sonderanfertigung gegen Aufpreis erhältlich

16 22 28

	L (a)	B (b)	H (c)	G	
2-280980	1600 mm	50 mm	800 mm	23 kg	194 € •

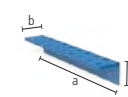

Modul für Werkzeugwand mit Hülsen pulverbeschichtet

für Schraubzwingen / Prismen / Bolzen, Rückwandplatte nicht im Lieferumfang enthalten

16

	L (a)	B (b)	H (c)	Ø	G	
2-160930	500 mm	80 mm	90 mm	16 mm	1,90 kg	69 € •

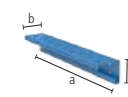

Modul für Werkzeugwand ohne Hülsen pulverbeschichtet

für Prismen / Bolzen, Rückwandplatte nicht im Lieferumfang enthalten

16

	L (a)	B (b)	H (c)	Ø	G	
2-160931	500 mm	80 mm	90 mm	16 mm	1,60 kg	49 € •

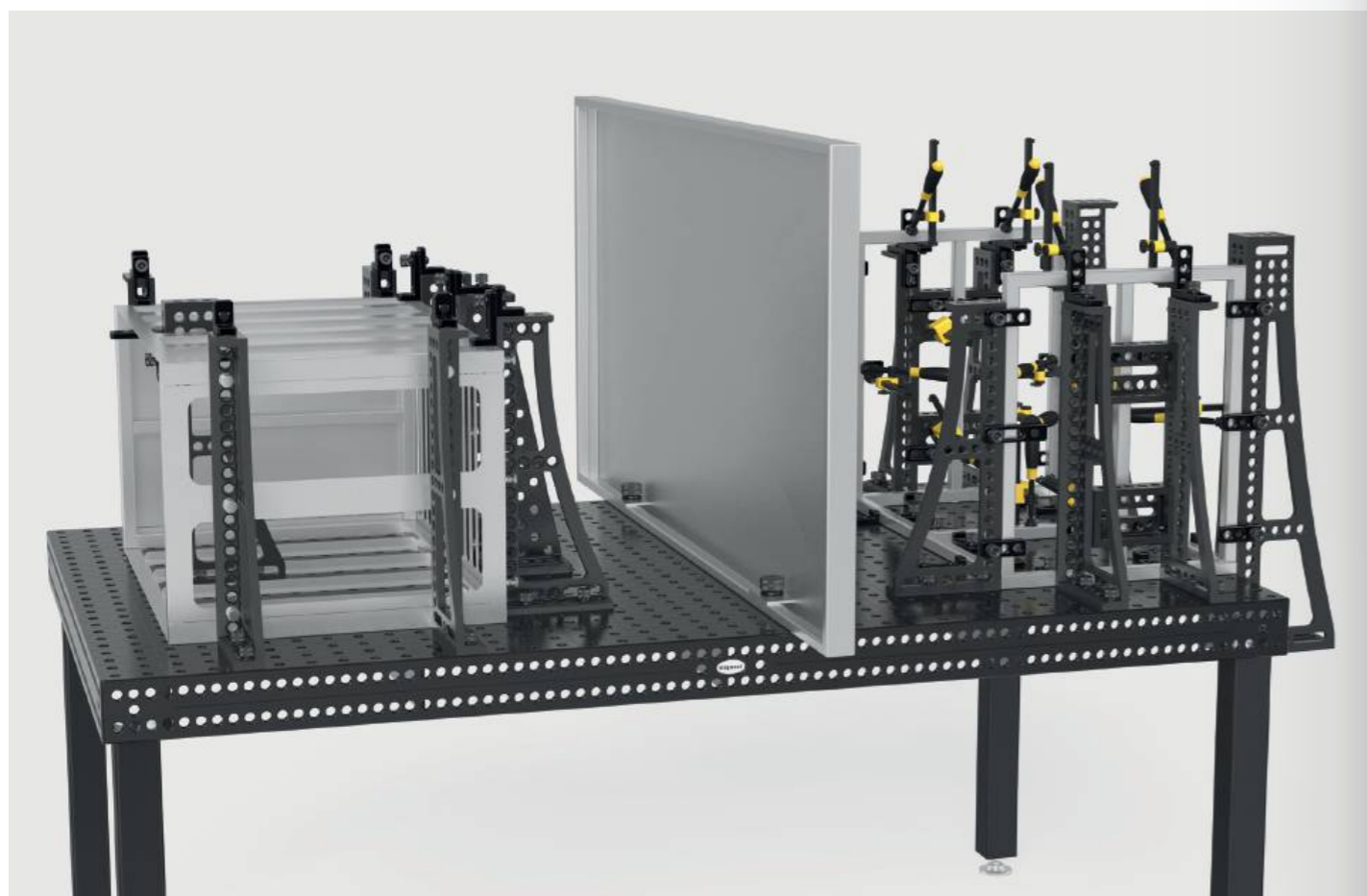

Aufnahmepin für Werkzeugwand brüniert

im 10er Pack

B 16

	L (a)	Ø	G	
2-160936.10	22 mm	16 mm	0,01 kg	14 € •



Innensechskantschlüssel Größe 4

gelb

16

	G	
2-160852	0,06 kg	12 € •



Bürste Ø 17 mit Schutzkappe

zur Reinigung der Systembohrungen

16

	Ø	G	
2-160820	17 mm	0,05 kg	16 € •



Bürste Ø 17 für Bohrmaschine / 10-Pack

zur Reinigung der Systembohrungen

16

	Ø	G	
2-160820.10	17 mm	0,05 kg	59 € •



Brennerhalter brüniert

in Systembohrung positionierbar

B 16

	H (c)	G	
2-160920	200 mm	0,27 kg	22 € •



Masseanschluss Komfort

gewährleistet 100%igen Kontakt zum Schweißtisch, Befestigung in Systembohrungen, Belastung bis 500 Ampere, Kabelquerschnitt 70-95 mm²

16 22 28

	G	
2-000810	0,66 kg	46 € •



Transportbügel mit Befestigungsplatte

700 kg Traglast (mit 4x 160511), weitere Anwendungshinweise zum Artikel online beachten!

16

	L (a)	B (b)	H (c)	G	
2-160830	100 mm	100 mm	25 mm	1,70 kg	60 € •



Transportbügel nitriert

2500 kg Traglast (mit 2x 280511), 1000 kg Traglast (mit 2x 002822), 700 kg Traglast (mit 2x 160511), weitere Anwendungshinweise zum Artikel online beachten!

16 22 28

	L (a)	B (b)	H (c)	G	
2-000835.N	200 mm	100 mm	165 mm	4,50 kg	100 € •



Weitere Informationen und Zubehörteile zu diesen Produkten finden Sie online.



www.siegmund.com/
F-accessories16

Basic

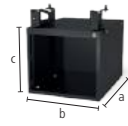
**Sub Table Box abschließbar für Basic**

pulverbeschichtet, Stauraum unter Ihrem Schweiß Tisch, 360 mm Platz für Schubladen, abschließbar, inkl. zwei Schlüssel

16

	L (a)	B (b)	H (c)	TF	G	
2-161990	630 mm	485 mm	430 mm	100 kg	28,50 kg	351 € •

%

Set Sub Table Box abschließbar für Basic inkl. 2 Schubladen

inkl. Schubladen (2x 004230), pulverbeschichtet, Stauraum unter Ihrem Schweiß Tisch, abschließbar, inkl. zwei Schlüssel, wird vormontiert geliefert, Auszugsmaß Schublade 500 mm

16

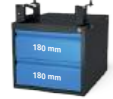

	L (a)	B (b)	H (c)	TF	G	Aktionspreis
2-161990.1	630 mm	485 mm	430 mm	100 kg	42,50 kg	498 € • statt 504 €

%

Set Sub Table Box abschließbar für Basic inkl. 3 Schubladen

inkl. Schubladen (1x 004220, 1x 004225, 1x 004230), pulverbeschichtet, Stauraum unter Ihrem Schweiß Tisch, abschließbar, inkl. zwei Schlüssel, wird vormontiert geliefert, Auszugsmaß Schublade 500 mm

16

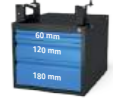

	L (a)	B (b)	H (c)	TF	G	Aktionspreis
2-161990.2	630 mm	485 mm	430 mm	100 kg	47,50 kg	546 € • statt 560 €

Professional 750 / Extreme 8.7

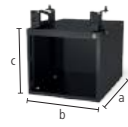
**Sub Table Box abschließbar**

pulverbeschichtet, Stauraum unter Ihrem Schweiß Tisch, 360 mm Platz für Schubladen, Tischgröße 1000x500 mm nicht kompatibel, abschließbar, inkl. zwei Schlüssel

16

	L (a)	B (b)	H (c)	TF	G	
2-160990	630 mm	485 mm	430 mm	100 kg	28,50 kg	351 € •

%

Set Sub Table Box abschließbar inkl. 2 Schubladen

inkl. Schubladen (2x 004230), pulverbeschichtet, Stauraum unter Ihrem Schweiß Tisch, Tischgröße 1000x500 mm nicht kompatibel, abschließbar, inkl. zwei Schlüssel, wird vormontiert geliefert, Auszugsmaß Schublade 500 mm

16

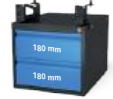

	L (a)	B (b)	H (c)	TF	G	Aktionspreis
2-160990.1	630 mm	485 mm	430 mm	100 kg	42,50 kg	498 € • statt 504 €

%

Set Sub Table Box abschließbar inkl. 3 Schubladen

inkl. Schubladen (1x 004220, 1x 004225, 1x 004230), pulverbeschichtet, Stauraum unter Ihrem Schweiß Tisch, Tischgröße 1000x500 mm nicht kompatibel, abschließbar, inkl. zwei Schlüssel, wird vormontiert geliefert, Auszugsmaß Schublade 500 mm

16

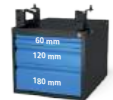

	L (a)	B (b)	H (c)	TF	G	Aktionspreis
2-160990.2	630 mm	485 mm	430 mm	100 kg	47,50 kg	546 € • statt 560 €

Extreme 8.7 PLUS

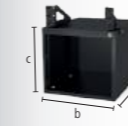
**Sub Table Box abschließbar für PLUS Tisch**

pulverbeschichtet, Stauraum unter Ihrem Schweiß Tisch, 360 mm Platz für Schubladen, abschließbar, inkl. zwei Schlüssel

16

	L (a)	B (b)	H (c)	TF	G	
2-162990	630 mm	485 mm	430 mm	100 kg	28 kg	351 € •

%

Set Sub Table Box abschließbar für PLUS Tisch inkl. 2 Schubladen

inkl. Schubladen (2x 004230), pulverbeschichtet, Stauraum unter Ihrem Schweiß Tisch, abschließbar, inkl. zwei Schlüssel, wird vormontiert geliefert, Auszugsmaß Schublade 500 mm

16



	L (a)	B (b)	H (c)	TF	G	Aktionspreis
2-162990.1	630 mm	485 mm	430 mm	100 kg	42 kg	498 € • statt 504 €

%

Set Sub Table Box abschließbar für PLUS Tisch inkl. 3 Schubladen

inkl. Schubladen (1x 004220, 1x 004225, 1x 004230), pulverbeschichtet, Stauraum unter Ihrem Schweiß Tisch, abschließbar, inkl. zwei Schlüssel, wird vormontiert geliefert, Auszugsmaß Schublade 500 mm

16



	L (a)	B (b)	H (c)	TF	G	Aktionspreis
2-162990.2	630 mm	485 mm	430 mm	100 kg	47 kg	546 € • statt 560 €

Konfiguration

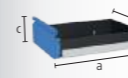
**Schublade mit Klipschiene**

pulverbeschichtet, jederzeit nachrüstbar, für Sub Table Box, für Workstation 0806 / 1208 / 1212 mit Wänden

16 22 28

	L (a)	B (b)	H (c)	TF	G	
2-004220	590 mm	400 mm	60 mm	50 kg	5,50 kg	63 € •
2-004225	590 mm	400 mm	120 mm	50 kg	6,50 kg	70 € •
2-004230	590 mm	400 mm	180 mm	50 kg	7 kg	77 € •
2-004235	590 mm	400 mm	240 mm	50 kg	7,50 kg	84 € •



Weitere Informationen und Zubehörteile zu diesen Produkten finden Sie online.



www.siegmund.com/
F-stbox

Schraubstock 100

Siegmond Schraubstock 100

Befestigung im 45° oder 90° Winkel, Backenbreite 100 mm, Öffnungshub 100 mm, Befestigung: System 16:
2x 160511, System 22: 2x 160513 + 2x 000541, System 28: 2x 160511 + 2x 000545



16 22 28

	SP	G	
2-004310	20 kN	9,50 kg	206 € •

Schonbacken-Set 100 inkl. Tasche

Lieferumfang: 2x Fiber, 2x Gummi, 2x Alu Neutral, 2x Alu Prismen



16 22 28

	G	
2-004315	0,70 kg	49 € •

Set Siegmond Schraubstock 100 System 16

Befestigung im 45° oder 90° Winkel, Backenbreite 100 mm, Öffnungshub 100 mm, Lieferumfang: 1x Schraubstock 004310, 2x Bolzen 160511, 1x Schonbacken-Set 004315



16

	SP	G	
2-164310	20 kN	10,40 kg	304 € •

Schraubstock 125

Siegmond Schraubstock 125

Befestigung im 45° oder 90° Winkel, Backenbreite 125 mm, Öffnungshub 125 mm, Befestigung: System 16:
2x 160511 + 2x 000546, System 22: 2x 220513 + 2x 000544, System 28: 2x 280511



16 22 28

	SP	G	
2-004320	30 kN	17,50 kg	242 € •

Schonbacken-Set 125 inkl. Tasche

Lieferumfang: 2x Fiber, 2x Gummi, 2x Alu Neutral, 2x Alu Prismen



16 22 28

	G	
2-004325	0,85 kg	54 € •

Set Siegmond Schraubstock 125 System 16

Befestigung im 45° oder 90° Winkel, Backenbreite 125 mm, Öffnungshub 125 mm, Lieferumfang: 1x Schraubstock 004320, 2x Bolzen 160511, 2x Reduzierbuchse 000546, 1x Schonbacken-Set 004325



16

	SP	G	
2-164320	30 kN	18,70 kg	368 € •

Schraubstock 150

Siegmond Schraubstock 150

Befestigung im 45° oder 90° Winkel, Backenbreite 150 mm, Öffnungshub 150 mm, Befestigung: System 16:
2x 160511 + 2x 000546, System 22: 2x 220513 + 2x 000544, System 28: 2x 280511



16 22 28

	SP	G	
2-004330	40 kN	24 kg	314 € •

Schonbacken-Set 150 inkl. Tasche

Lieferumfang: 2x Fiber, 2x Gummi, 2x Alu Neutral, 2x Alu Prismen



16 22 28

	G	
2-004335	1 kg	61 € •

Set Siegmond Schraubstock 150 System 16

Befestigung im 45° oder 90° Winkel, Backenbreite 150 mm, Öffnungshub 150 mm, Lieferumfang: 1x Schraubstock 004330, 2x Bolzen 160511, 2x Reduzierbuchse 000546, 1x Schonbacken-Set 004335



16

	SP	G	
2-164330	40 kN	25,40 kg	442 € •

Schonbacken

Der Grundkörper der Schonbacken besteht aus soliden Aluminiumprofilen. Die integrierten Magnete in den Profilen halten die Schonbacken zuverlässig am Schraubstock und ermöglichen ein schnelles und einfaches Wechseln der Schonbacken, je nach Werkstück oder Bearbeitungsschritt. Trotz der sehr hohen Magnetkraft werden Werkstücke nicht magnetisiert. Die Schonbacken sind rechtwinkelig und planparallel, wodurch die hohe Genauigkeit des Siegmond Schraubstocks erhalten bleibt.

Schonbacken-Set

2x Fiber: geeignet für feingefräste, feingehobelte, geschliffene oder polierte Flächen, 2x Gummi: geeignet für Holz- und Kunststoffteile, 2x Alu Neutral: sicheres Spannen von grob- bis mittelfein bearbeiteten Werkstücken durch Rillen, 2x Alu Prismen: Spannen von runden oder ovalen Werkstücken durch Prismen



Weitere Informationen und Zubehörteile zu diesen Produkten finden Sie online.



www.siegmond.com/
F-benchvice



Tischpresse System 16

Presskraft von 2,5 Tonnen, Gesamthub 60 mm, Bedienkraft 330 N, Fixierung immer an zwei Stellen erforderlich

16

	G	
2-160780	6,50 kg	1.073 € •

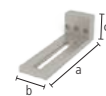

Sonderwinkel System 16

als Verlängerung und vertikale Fixierung der Presse

16

	L (a)	B (b)	H (c)	G	
2-160702	195 mm	60 mm	60 mm	1,41 kg	53 € •

Druckstück

000701.AL: empfohlen bei Stahlarbeiten, 000701.PA: empfohlen bei Anwendungen mit Edelstahl



	H (c)	Ø	G	
2-000701.AL	15 mm	55 mm	0,08 kg	22 € •
2-000701.PA	15 mm	55 mm	0,03 kg	18 € •



Stempel 90° mit Verlängerung

zum Drücken in Ecken ohne Beschädigung der Schweißnaht

16 22 28

	L (a)	B (b)	H (c)	G	
2-000706	168 mm	50 mm	50 mm	0,82 kg	94 € •



Rohreinsatz POM-C

zum Richten von Rohren, 000703.1: für Rohre Ø 21,4 mm, 000703.2: für Rohre Ø 33,7 mm, 000703.3: für Rohre Ø 42,4 mm

16 22 28

	L (a)	Ø	G	
2-000703.1	35 mm	55 mm	0,08 kg	21 € •
2-000703.2	35 mm	55 mm	0,06 kg	21 € •
2-000703.3	35 mm	55 mm	0,05 kg	21 € •



Rohrbiegestempel POM-C

zum Biegen und Richten von Rohren, 000704.1: für Rohre Ø 21,4 mm, 000704.2: für Rohre Ø 33,7 mm, 000704.3: für Rohre Ø 42,4 mm

16 22 28

	L (a)	B (b)	H (c)	G	
2-000704.1	120 mm	35 mm	60 mm	0,24 kg	38 € •
2-000704.2	120 mm	35 mm	60 mm	0,21 kg	38 € •
2-000704.3	120 mm	35 mm	60 mm	0,18 kg	38 € •



Gegenlager POM-C

als Gegenlager zum Biegen und Richten von Rohren, Lagerbuchse zur Befestigung erforderlich, Befestigung mit Bolzen 160513 / 220513 / 280513 (nicht im Lieferumfang enthalten), 000705.1: für Rohre Ø 21,4 mm, 000705.2: für Rohre Ø 33,7 mm, 000705.3: für Rohre Ø 42,4 mm

16 22 28

	L (a)	B (b)	H (c)	G	
2-000705.1	60 mm	114 mm	55 mm	0,29 kg	49 € •
2-000705.2	60 mm	102 mm	55 mm	0,25 kg	47 € •
2-000705.3	60 mm	93 mm	55 mm	0,22 kg	44 € •



Lagerbuchse

zur drehbaren Befestigung der Gegenlager in den Systembohrungen, zur Befestigung: 160515

16

	L (a)	Ø	G	
2-160701	48 mm	40 mm	0,26 kg	17 € •

Produktempfehlung

%

Basic-Set

Im Set enthalten: 1x 000701.PA, 1x 000701.AL, 1x 160702

16



	G	Aktionspreis
2-160783	1,52 kg	75 € • statt 93 €

%

Rohrriech-Set für Ø 21,4

Im Set enthalten: 1x 000703.1, 1x 000704.1, 2x 000705.1, 2x 160701, Befestigung mit Bolzen 160515 (nicht im Lieferumfang enthalten)

16



	G	Aktionspreis
2-160782.1	1,42 kg	154 € • statt 192 €

%

Rohrriech-Set für Ø 33,7

Im Set enthalten: 1x 000703.2, 1x 000704.2, 2x 000705.2, 2x 160701, Befestigung mit Bolzen 160515 (nicht im Lieferumfang enthalten)

16



	G	Aktionspreis
2-160782.2	1,29 kg	150 € • statt 187 €

%

Rohrriech-Set für Ø 42,4

Im Set enthalten: 1x 000703.3, 1x 000704.3, 2x 000705.3, 2x 160701, Befestigung mit Bolzen 160515 (nicht im Lieferumfang enthalten)

16



	G	Aktionspreis
2-160782.3	1,19 kg	145 € • statt 181 €



Weitere Informationen und Zubehörteile zu diesen Produkten finden Sie online.



www.siegmund.com/
F-tablepress

SYSTEMÜBERGREIFENDE LÖSUNGEN



Unser Siegmund Baukasten beruht auf drei verschiedenen Bohrungsgrößen. Die Bohrungsgröße definiert das System. Innerhalb eines Systems können sämtliche Werkzeugteile und Sets auf allen Tischserien verwendet werden. Wenn Sie systemübergreifend arbeiten möchten, bieten wir auch ein umfangreiches Sortiment an Verbindungselementen.



Flanschen

Aufspannplatte 150 lbs mit Fixierbolzen nitriert

für Flansche US Norm, ANSI / ASME B 16,5 150 lbs, von 1/2" - 8", Lieferumfang: 2x 280255, 2x 280256, 2x 280257, benötigt für System 16: 000562/000520/000546, benötigt für System 22: 028022/002822/000544

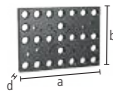

	L (a)	B (b)	MS (d)	G	
2-280250.P	350 mm	250 mm	25 mm	14 kg	575 € •

Aufspannplatte 300 lbs mit Fixierbolzen nitriert

für Flansche US Norm, ANSI / ASME B 16,5 300 lbs, von 1/2" - 8", Lieferumfang: 2x 280255, 2x 280256, 2x 280257, 2x 280258, benötigt für System 16: 000562/000520/000546, benötigt für System 22: 028022/002822/000544

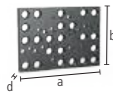

	L (a)	B (b)	MS (d)	G	
2-280251.P	350 mm	250 mm	25 mm	14 kg	654 € •

Aufspannplatte 400-600 lbs mit Fixierbolzen nitriert

für Flansche US Norm, ANSI / ASME B 16,5 400-600 lbs, von 1/2" - 6", Lieferumfang: 2x 280255, 2x 280256, 2x 280257, 2x 280258, 2x 280259, benötigt für System 16: 000562/000520/000546, benötigt für System 22: 028022/002822/000544

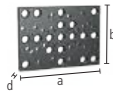

	L (a)	B (b)	MS (d)	G	
2-280252.P	350 mm	250 mm	25 mm	14 kg	681 € •

Fixierbolzen brüniert

für Aufspannplatte 280250.P / 280251.P / 280252.P



	L (a)	Ø	G	
2-280255	39 mm	15,50 mm	0,03 kg	15 € •
2-280256	41 mm	18,90 mm	0,05 kg	15 € •
2-280257	45 mm	22,20 mm	0,10 kg	16 € •

Fixierbolzen brüniert

für Aufspannplatte 280251.P / 280252.P



	L (a)	Ø	G	
2-280258	50 mm	25,20 mm	0,14 kg	23 € •

Fixierbolzen brüniert

für Aufspannplatte 280252.P



	L (a)	Ø	G	
2-280259	50 mm	28,20 mm	0,16 kg	25 € •

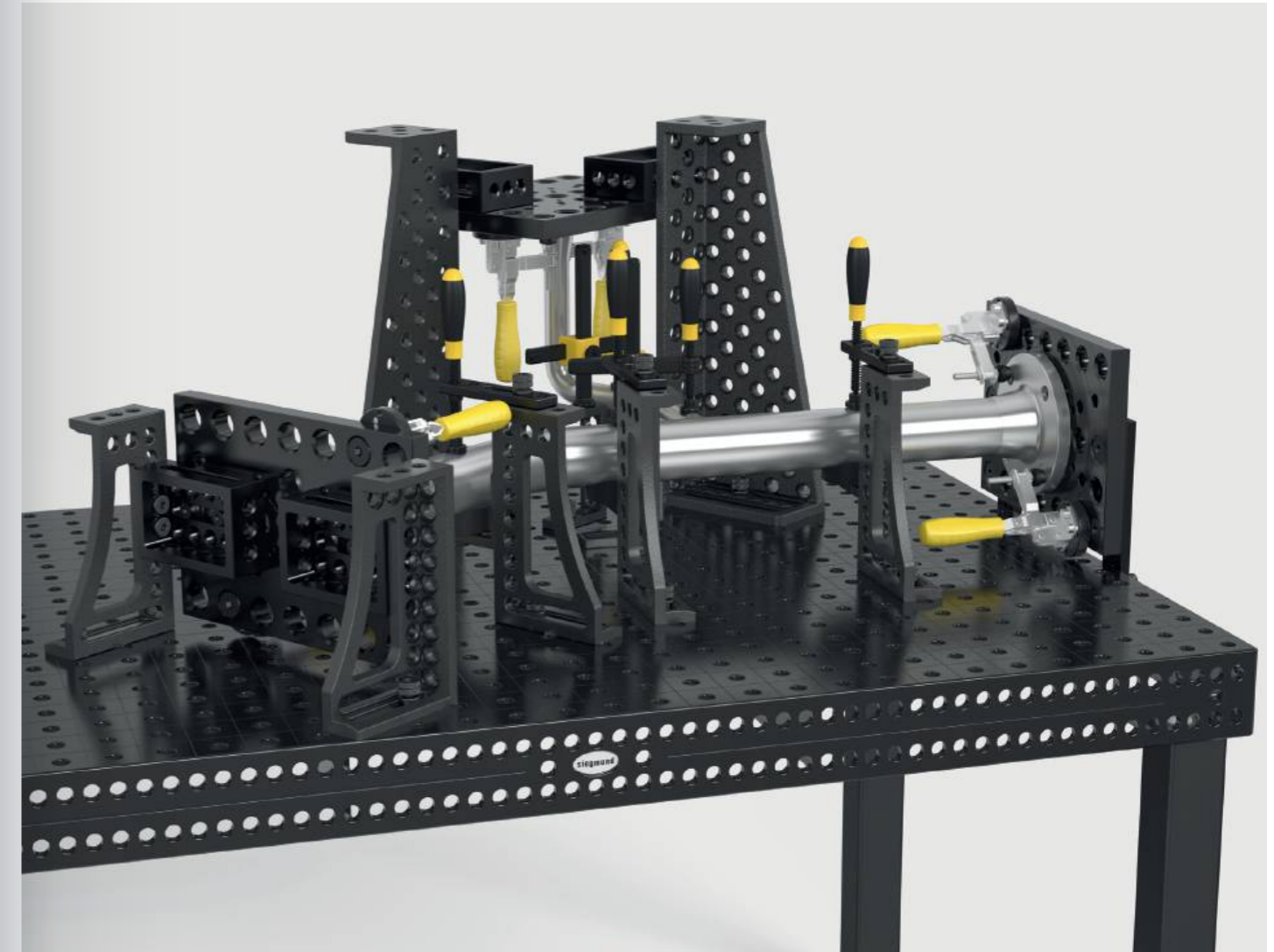
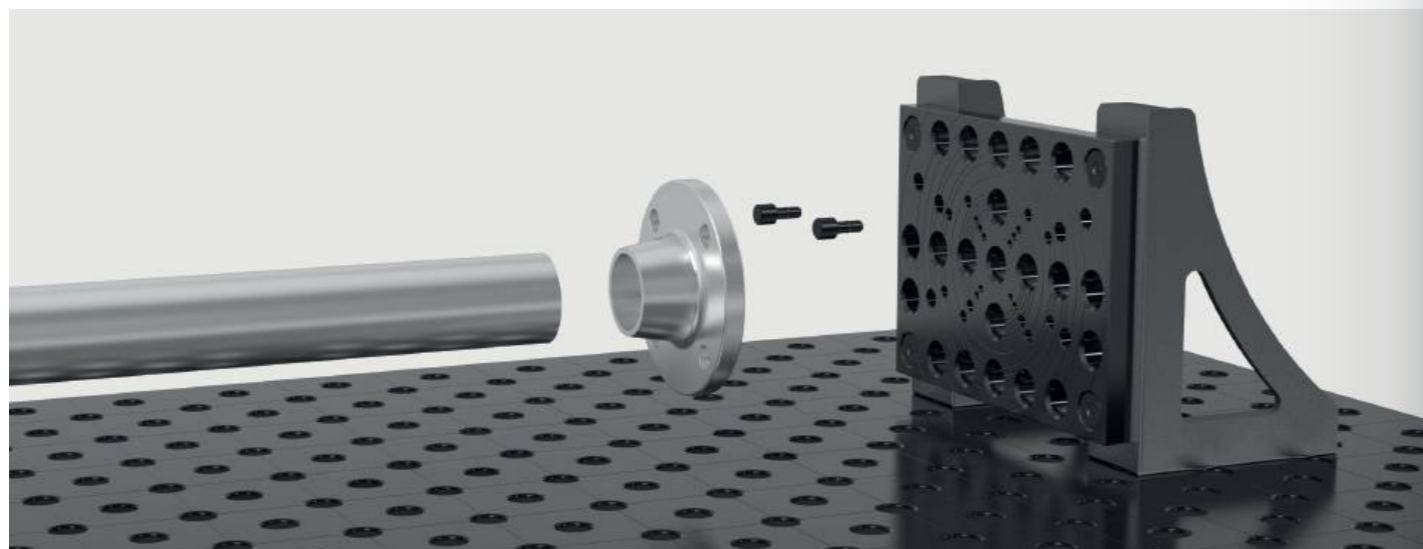

Aufspannplatte 550 für DIN Flansche mit Fixierbolzen nitriert

Für Flansche DIN 2632/2633 Nennweite DN 15-DN 400, Flansche DIN 2634/2635 Nennweite DN 50-DN 300, Lieferumfang: 2x 280222, 2x 280223, 2x 280224, 2x 280225, 2x 280226, 2x 280227, für System 16: 000562/000520/000546, für System 22: 028022/002822/000544

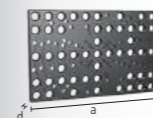

	L (a)	B (b)	MS (d)	G	
2-280220.P	550 mm	350 mm	25 mm	30 kg	624 € •

Aufspannplatte 350 für DIN Flansche mit Fixierbolzen nitriert

für Flansche DIN 2633, Nennweite DN 15 - DN 200, Lieferumfang: 2x 280222, 2x 280223, 2x 280224, benötigt für System 16: 000562/000520/000546, benötigt für System 22: 028022/002822/000544

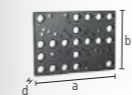

	L (a)	B (b)	MS (d)	G	
2-280221.P	350 mm	250 mm	25 mm	14 kg	530 € •

Fixierbolzen brüniert

für Aufspannplatte 280220.P / 280221.P





	L (a)	Ø	G	
2-280222	39 mm	13,80 mm	0,03 kg	13 € •
2-280223	41 mm	17,80 mm	0,05 kg	13 € •
2-280224	47 mm	21,80 mm	0,10 kg	13 € •
2-280225	50 mm	25,80 mm	0,14 kg	20 € •
2-280226	55 mm	29,80 mm	0,20 kg	20 € •
2-280227	60 mm	32,80 mm	0,27 kg	20 € •

Weitere Informationen und Zubehörteile zu diesen Produkten finden Sie online. www.siegmund.com/F-flanges



L: Länge, B: Breite, MS: Materialstärke, G: Gewicht, Ø: Durchmesser







Pneumatikspanner

	Pneumatikzylinder kurze Form inkl. Adapter System 16 für automatisiertes Spannen, Kraft = 650 N bei 8 bar, mit Adapter in Systembohrung montieren, Hubbereich je nach Druckzylinder 25 mm bzw. 50 mm			16
	0-000850	G	0,90 kg	307 € ◦
	Pneumatikzylinder kurze Form inkl. Adapter System 28 für automatisiertes Spannen, Kraft = 650 N bei 8 bar, mit Adapter in Systembohrung montieren, Hubbereich je nach Druckzylinder 25 mm bzw. 50 mm			28
	0-000851	G	0,93 kg	294 € ◦
	Pneumatikzylinder lange Form für System 28 für automatisiertes Spannen, Kraft = 350 N bei 8 bar, mit Gewindebuchse System 28 in Gewindebohrungen fixieren, Hubbereich je nach Druckzylinder 25 mm bzw. 50 mm			28
	0-000855	G	0,80 kg	258 € ◦
	Verteiler für 8 Abnehmer für automatisiertes Spannen, Verbindung zwischen Pneumatikzylinder und Kompressor, Betriebsdruck 1-10 bar			16 28
	0-000860	G	0,14 kg	282 € ◦

Weitere Informationen und Zubehörteile zu diesen Produkten finden Sie online.
www.siegmund.com/F-pneumatic

Pflegeserie

	Kombi-Abziehstein zur Pflege und Egalisierung von Unebenheiten der Tischoberfläche, geeignet für nicht nitrierte Schweißstücke und Zubehörteile				16 22 28	
		L (a)	B (b)	H (c)	G	
	2-000942	150 mm	50 mm	25 mm	0,42 kg	16 € ◦
	2-000940	200 mm	50 mm	25 mm	0,56 kg	20 € ◦
	CleanBasic 1 Liter in Sprühflasche Reiniger auf Wasserbasis, zur täglichen Tischreinigung, verhindert Rostbildung, Sicherheitsdatenblatt online verfügbar			16 22 28		
	2-000914	G	1,10 kg	14 € ◦		
	Aktionspaket CleanBasic 8x 1 Liter in Sprühflasche Reiniger auf Wasserbasis, zur täglichen Tischreinigung, verhindert Rostbildung, Sicherheitsdatenblatt online verfügbar			16 22 28		
	2-000914.8	G	8,80 kg	104 € ◦ statt 114 €		

	CleanBasic 5 Liter Reiniger auf Wasserbasis, zur täglichen Tischreinigung, verhindert Rostbildung, Sicherheitsdatenblatt online verfügbar			16 22 28
	2-000915	G	5,20 kg	45 € ◦
	Aktionspaket CleanBasic 6x 5 Liter Reiniger auf Wasserbasis, zur täglichen Tischreinigung, verhindert Rostbildung, Sicherheitsdatenblatt online verfügbar			16 22 28
	2-000915.6	G	31,20 kg	Aktionspreis 240 € ◦ statt 267 €
	Antihaft 1 Liter in Sprühflasche Korrosionsschutz, unbrennbares, wasserlösliches Antihafmittel, verhindert Festbrennen von Schweißperlen auf Schweißstischen, Sicherheitsdatenblatt online verfügbar			16 22 28
	2-000924	G	1,10 kg	17 € ◦
	Aktionspaket Antihaft 8x 1 Liter in Sprühflasche Korrosionsschutz, unbrennbares, wasserlösliches Antihafmittel, verhindert Festbrennen von Schweißperlen auf Schweißstischen, Sicherheitsdatenblatt online verfügbar			16 22 28
	2-000924.8	G	8,80 kg	Aktionspreis 122 € ◦ statt 135 €
	Antihaft 1 Liter in Pumpflasche Korrosionsschutz, unbrennbares, wasserlösliches Antihafmittel, verhindert Festbrennen von Schweißperlen auf Schweißstischen, Sicherheitsdatenblatt online verfügbar			16 22 28
	2-000929	G	1,10 kg	37 € ◦
	Antihaft 5 Liter Korrosionsschutz, unbrennbares, wasserlösliches Antihafmittel, verhindert Festbrennen von Schweißperlen auf Schweißstischen, Sicherheitsdatenblatt online verfügbar			16 22 28
	2-000926	G	5,20 kg	52 € ◦
	Aktionspaket Antihaft 6x 5 Liter Korrosionsschutz, unbrennbares, wasserlösliches Antihafmittel, verhindert Festbrennen von Schweißperlen auf Schweißstischen, Sicherheitsdatenblatt online verfügbar			16 22 28
	2-000926.6	G	31,20 kg	Aktionspreis 281 € ◦ statt 312 €

Weitere Informationen und Zubehörteile zu diesen Produkten finden Sie online.
www.siegmund.com/F-maintenance

Siegmund Laserschweißzelle 2400x2400x2250 mm

- für Schweißtische bis 1200x1200 mm empfohlen
- Türen und Wände aus Aluminium-Verbundplatten
- mit Sichtschuttscheibe

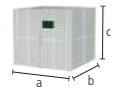

Siegmund Laserschweißzelle 2400x2400x2250 mm

für Schweißtische bis 1200x1200 mm empfohlen, Türen und Wände aus Aluminium-Verbundplatten, Position der Türen individuell konfigurierbar, mit Sichtschuttscheibe

NEW

16 22 28

	L (a)	B (b)	H (c)	G	
2-2424.LC	2400 mm	2400 mm	2250 mm	340 kg	5.224 € •

Siegmund Laserschweißzelle 3600x3600x2250 mm

- für Schweißtische bis 2400x1200 mm empfohlen
- Türen und Wände aus Aluminium-Verbundplatten
- Position der Türen individuell konfigurierbar
- mit Sichtschuttscheibe

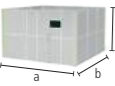

Siegmund Laserschweißzelle 3600x3600x2250 mm

für Schweißtische bis 2400x1200 mm empfohlen, Türen und Wände aus Aluminium-Verbundplatten, Position der Türen individuell konfigurierbar, mit Sichtschuttscheibe

16 22 28

	L (a)	B (b)	H (c)	G	
2-3636.LC	3600 mm	3600 mm	2250 mm	458 kg	6.671 € •

Dach für Laserschweißzelle 3600x3600

Anschlussmöglichkeit für Schweißrauchabsaugung (Ø 200 mm)

16 22 28

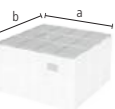

	L (a)	B (b)	G	
2-3636.LCR	3600 mm	3600 mm	135 kg	2.549 € •

Sonderaktion Laserschweißzelle 3600x3600x2250 mm

Lieferumfang: 1x 3636.LC Laserschweißzelle 3600x3600x2250 mm, 1x WS162010.L Werkbank mit Stahlplatte 2000x1000 mm, 6x 160621 Zwinge, 8x 160108.N Winkel, 4x 160110.N Winkel, 12x 160511 Bolzen, 1x 163999 Zubehör-Set

NEW

16

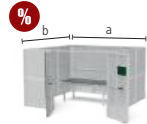

	L (a)	B (b)	H (c)	G	Aktionspreis
4-3636.LC.Set	3600 mm	3600 mm	2250 mm	660 kg	8.989 € •

statt 9.516 €

Vorteil Siegmund Werkbank

Beim Einstieg in das Laserhandschweißen kann es bei den ersten Schweißversuchen zu Beschädigungen auf dem Arbeitstisch kommen. Die Stahlplatte der Siegmund Werkbank lässt sich schnell und kostengünstig austauschen und bietet so eine ideale Arbeitsgrundlage für das Laserhandschweißen.



Siegmund Laserschweißzelle 4800x3600x2250 mm

- für Schweißtische bis 3000x1500 mm empfohlen
- Türen und Wände aus Aluminium-Verbundplatten
- Position der Türen individuell konfigurierbar
- mit Sichtschuttscheibe

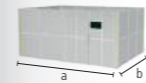

Siegmund Laserschweißzelle 4800x3600x2250 mm

für Schweißtische bis 3000x1500 mm empfohlen, Türen und Wände aus Aluminium-Verbundplatten, Position der Türen individuell konfigurierbar, mit Sichtschuttscheibe

16 22 28

	L (a)	B (b)	H (c)	G	
2-4836.LC	4800 mm	3600 mm	2250 mm	526 kg	7.394 € •

Dach für Laserschweißzelle 4800x3600

Anschlussmöglichkeit für Schweißrauchabsaugung (Ø 200 mm)

16 22 28

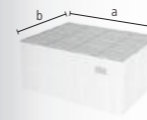

	L (a)	B (b)	G	
2-4836.LCR	4800 mm	3600 mm	177 kg	3.360 € •

Produktempfehlung



Verlängerung Wandelement Laserschweißzelle 1200

zur Erweiterung der Laserschweißzelle um 1200 mm, Lieferumfang: 2x Wandelement, 2x Mittelstreben

16 22 28

	L (a)	H (c)	G	
2-1212.LCW	1200 mm	2250 mm	67 kg	1.104 € •

Effizientes und sicheres Laserhandschweißen

Das Laserhandschweißen hat sich in kürzester Zeit zu einem wichtigen Bestandteil in der Schweißtechnik entwickelt. Um dem erhöhten Sicherheitsbedarf des Laserhandschweißens gerecht zu werden, hat Siegmund eine passende Zelle entwickelt. Wir empfehlen die Laserschweißzelle in Kombination mit unserer Siegmund Werkbank. Die Laserschweißzelle bietet den vorgeschriebenen Schutz vor Streustrahlung und Reflexionen für umstehende Personen und Gegenstände. Ebenfalls reduziert die Laserschweißzelle Störungen durch äußere Faktoren wie Luftströmungen oder Schmutzpartikel.



www.siegmund.com/
F-laser-cell



Siegmund Roto-Positionierer

- Umdrehung der Aufspannplatte hydraulisch, optional elektrisch
- Hydraulische Höhenverstellung und Kippfunktion
- Großer Arbeitsbereich, niedrige Bauhöhe
- inkl. drehbarem Masseanschluss: optimale Verbindung zur Tischplatte, kein Kabelverdrehen
- ohne Tischplatte / Achtkantplatte
- 6R300M16 / 6R450M16: Empfehlung: Achtkanttische ab Schlüsselweite von mind. 1200 mm



Siegmund Roto-Positionierer RP 1250

Tisch Drehzahl U/min: hydraulisch: 2 / elektrisch: 0-2, Kippwinkel: 95°, Verfahrhöhe vertikal (A): 540-1120 mm, Verfahrhöhe horizontal (B): 700-1280 mm, Länge (C): 1760 mm, Breite (D): 1630 mm, Durchmesser Spannplatte (F): Ø 800 mm

	DM	KM	BG (E)	TF	G	
6R120M16	490 Nm	4900 Nm	750 mm	1250 kg	757 kg	26.542 € ◦

Siegmund Roto-Positionierer RP 2000

Tisch Drehzahl U/min: hydraulisch: 2 / elektrisch: 0-2, Kippwinkel: 95° (Alternativ 140°), Verfahrhöhe vertikal (A): 550-1300 mm, Verfahrhöhe horizontal (B): 650-1400 mm, Länge (C): 1850 mm, Breite (D): 1660 mm, Durchmesser Spannplatte (F): Ø 800 mm

	DM	KM	BG (E)	TF	G	
6R200M16	1570 Nm	7850 Nm	750 mm	2000 kg	930 kg	29.558 € ◦

Siegmund Roto-Positionierer RP 3000

Tisch Drehzahl U/min: hydraulisch: 2 / elektrisch: 0-2, Kippwinkel: 95° (Alternativ 140°), Verfahrhöhe vertikal (A): 740-1590 mm, Verfahrhöhe horizontal (B): 720-1570 mm, Länge (C): 2400 mm, Breite (D): 1825 mm, Durchmesser Spannplatte (F): 1100x1100 mm

	DM	KM	BG (E)	TF	G	
6R300M16	2350 Nm	11750 Nm	930 mm	3000 kg	1477 kg	34.108 € ◦

Siegmund Roto-Positionierer RP 4500

Tisch Drehzahl U/min (elektrisch): 0-1,5, Kippwinkel: 95° (Alternativ 140°), Verfahrhöhe vertikal (A): 830-2080 mm, Verfahrhöhe horizontal (B): 880-2130 mm, Länge (C): 2590 mm, Breite (D): 2270 mm, Durchmesser Spannplatte (F): 1500x1500 mm

	DM	KM	BG (E)	TF	G	
6R450M16	5300 Nm	21200 Nm	1250 mm	4500 kg	2500 kg	49.883 € ◦

Bitte beachten Sie: Zulässige Traglast abzüglich Gewicht Tisch.

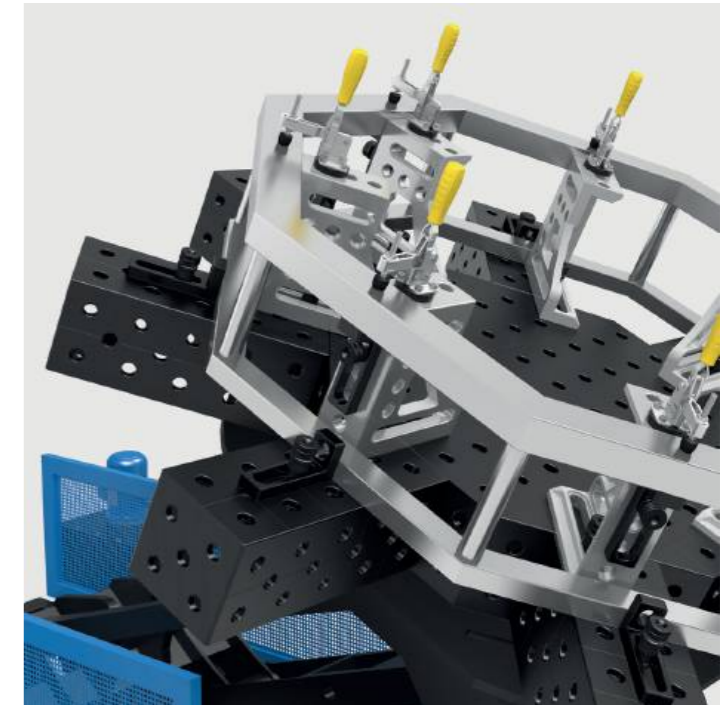
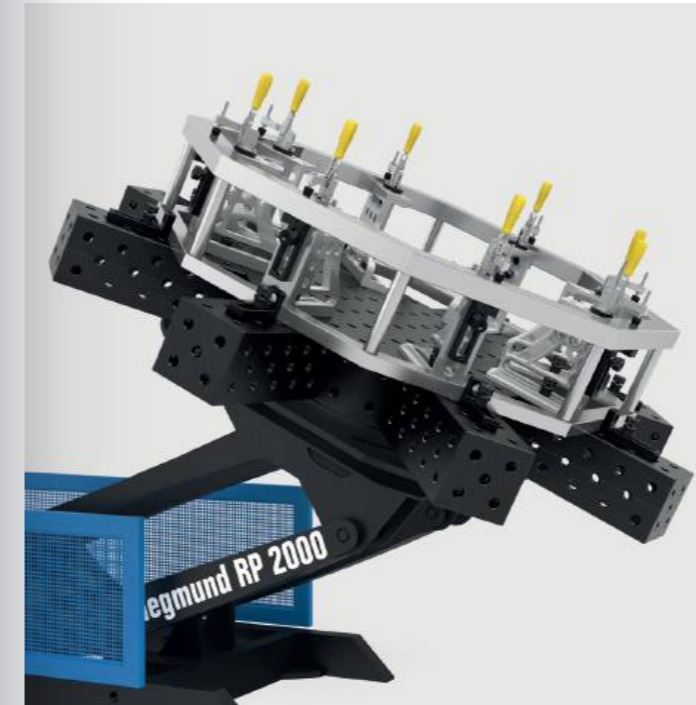
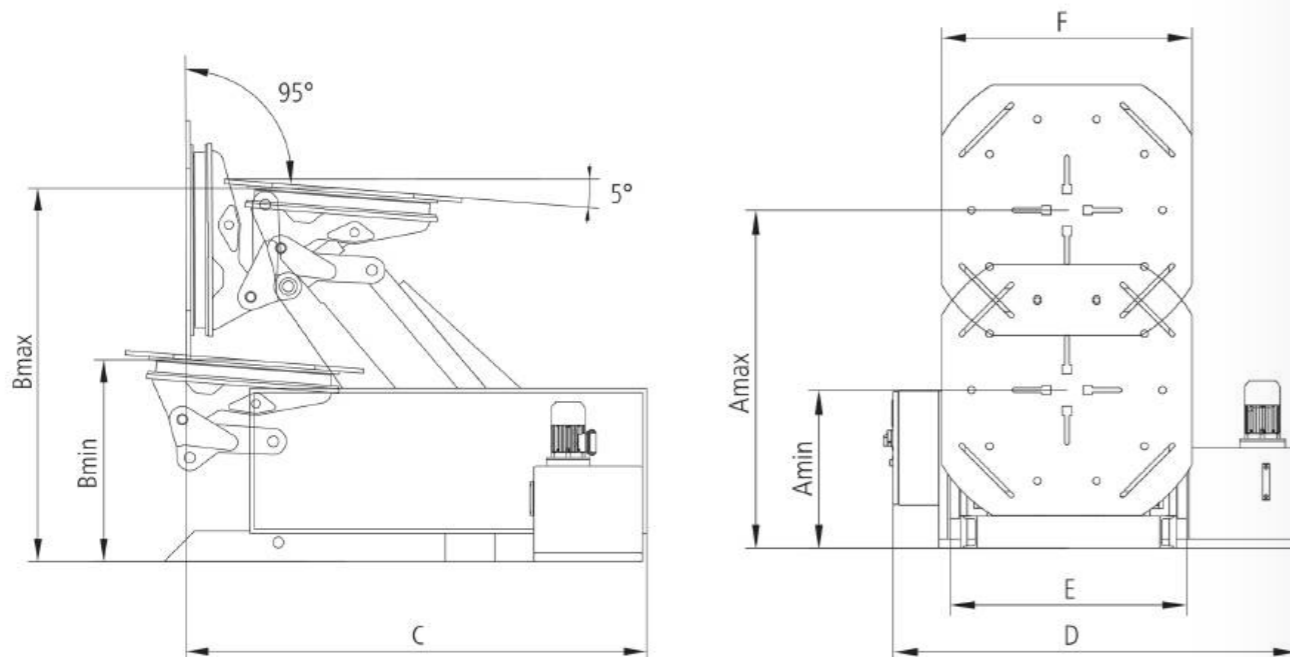

Produkttempfehlung



Handbedienung (kabelgebunden)

für RP 1250, RP 2000, RP 3000, RP 4500, im Grundpreis enthalten (außer Bedienpult mit Teach-Funktion), Steuerungstasten für manuelle Einstellung, inkl. Halterung, nachträgliche Installation NICHT möglich

	G	
6R000150	5 kg	1.175 € ◦



Handbedienung (kabelgebunden) für Teach-Funktion

geeignet für Roto Positionierer mit Teach-Funktion, nachträgliche Installation möglich, nicht im Grundpreis bei Positionierern mit Teach-Funktion enthalten

	G	
6R000151	3,50 kg	1.175 € ◦



Fußpedal-Steuerung

für RP 1250, RP 2000, RP 3000, RP 4500, integrierte Start- und Stopp-Funktion zur Drehung der Aufspannplatte, nachträgliche Installation möglich

	G	
6R000250	5 kg	1.700 € ◦



Bedienpult mit Teach-Funktion für RP 1250, RP 2000, RP 3000

Programmieren, speichern und wiederholen von Positionen, Handbedienung (kabelgebunden) nur gegen Aufpreis erhältlich, elektrischer Antrieb (6R000450, 6R000460, 6R000470) zwingend erforderlich, nachträgliche Installation NICHT möglich

	G	
6R000550	20 kg	9.625 € ◦



Bedienpult mit Teach-Funktion für RP 4500

Programmieren, speichern und wiederholen von Positionen, Handbedienung (kabelgebunden) nur gegen Aufpreis erhältlich, nachträgliche Installation NICHT möglich

	G	
6R000560	20 kg	10.925 € ◦

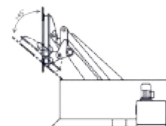

Optionaler Kippwinkel 140°

Kippen der Aufspannplatte um 140°, Durchdrehen bei Achtkanttischen ab 1200 mm in ausgefahrenem Zustand nicht möglich, nachträgliche Installation NICHT möglich

6R000350	RP 2000	3.309 €	o
6R000360	RP 3000	4.009 €	o



Elektrischer Antrieb

Drehzahl stufenlos einstellbar, Heben und Kippen durch hydraulischen Antrieb, nachträgliche Installation NICHT möglich

6R000450	RP 1250	3.017 €	o
6R000460	RP 2000	3.984 €	o
6R000470	RP 3000	3.817 €	o

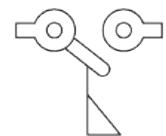

Endschalter für RP 1250, RP 2000, RP 3000

stoppt die Platte beim Absenken zur Verhinderung einer Bodenkollision, nachträgliche Installation möglich

6R000660		442 €	o
----------	--	-------	---

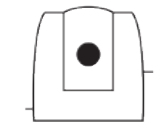

Laserscanner Typ S300 für Roto Positionierer und Synchrolift

Schutzfeldbereich: 3 m, Blickwinkel: 270°, Scanner-Auflösung: 0,5°, Sicherheitsvorrichtung mit Schutzfeldbereich, ohne Programmierung, Aufbau und Anschluss kundenseitig, nachträgliche Installation NICHT möglich

6RS00000		5.442 €	o
----------	--	---------	---



Weitere Informationen und Zubehörteile zu diesen Produkten finden Sie online.



www.siegmund.com/
F-pos-r

Siegmund M-Positionierer

- Antrieb manuell über Handrad
- Kraftübertragung durch ein Lager mit integriertem Getriebe
- Universalfiansch zur Aufspannung von Siegmund U-Winkeln
- Aufspannen von Bauteilen auf Siegmund U-Winkeln
- Sicherer Stand durch flächigen Fuß zur Bodenverankerung
- ohne U-Winkel



Siegmund M-Positionierer MP 500 für System 16

Handrad mit Griff Ø 200 mm, Übersetzungsverhältnis: 1:73, Drehachse: horizontal, Max. Länge U-Winkel: 1500 mm, Arbeitshöhe (A): 850 mm, Säulenhöhe (B): 955 mm, Höhe gesamt (C): 1083 mm, Breite Bodenplatte (D): 500 mm, Länge Bodenplatte (E): 400 mm

	DM	TF	G	
6M050016	100 Nm	500 kg	110 kg	5.980 € o



Siegmund M-Positionierer MP 1500 für System 28

Handrad mit Griff Ø 315 mm, Übersetzungsverhältnis: 1:73, Drehachse: horizontal, Max. Länge U-Winkel: 3000 mm, Arbeitshöhe (A): 850 mm, Säulenhöhe (B): 955 mm, Höhe gesamt (C): 1140 mm, Breite Bodenplatte (D): 600 mm, Länge Bodenplatte (E): 600 mm

	DM	TF	G	
6M150016.28	900 Nm	1500 kg	180 kg	6.325 € o

Bitte beachten Sie: Zulässige Traglast abzüglich Gewicht U-Winkel.

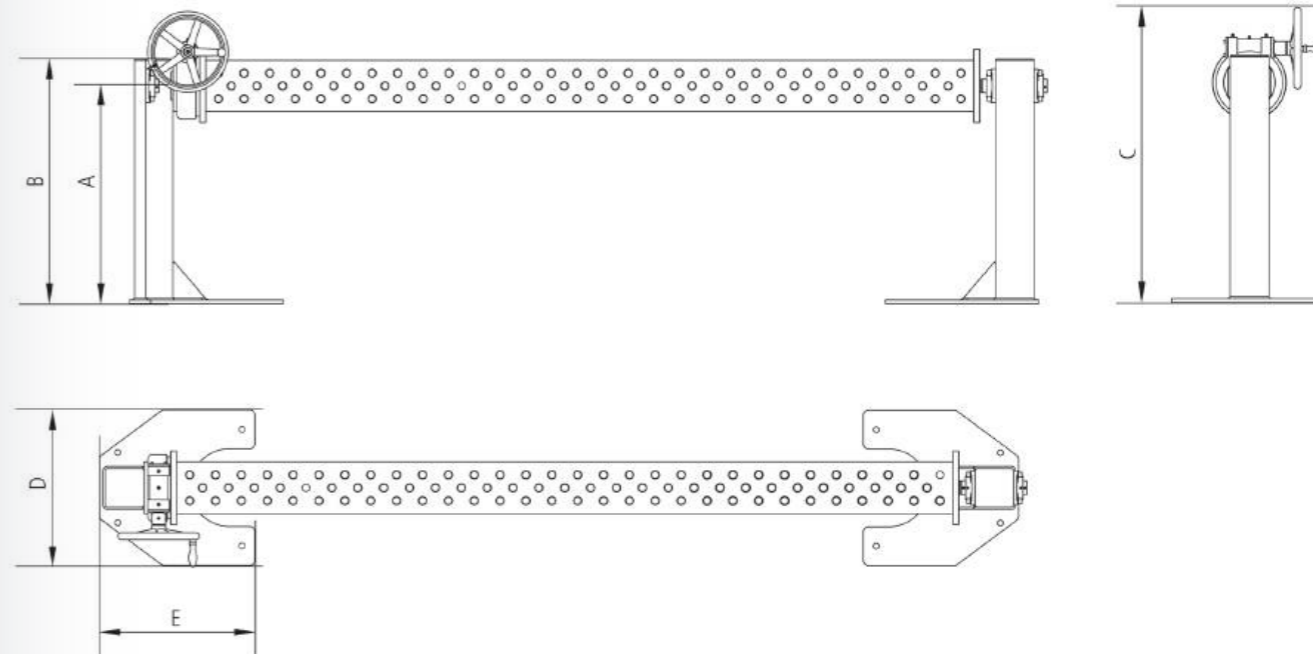

Weitere Informationen und Zubehörteile zu diesen Produkten finden Sie online.



www.siegmund.com/
F-pos-m

Siegmund Synchronlift

- Stufenlos regelbare Umdrehung der Aufspannplatte
- Hohe Wiederholgenauigkeit
- Palettenheber zur Neupositionierung
- Display zur Einstellung des Positionierers
- inkl. drehbarem Masseanschluss: optimale Verbindung zur Tischplatte, kein Kabelverdrehen
- ohne Tischplatte / Achtkantplatte



Siegmund Synchronlift SL 2500

Tisch Drehzahl U/min (elektrisch): 1, Geschwindigkeit Heben bzw. Senken: 56 cm/min, Motorleistung Drehen: 0,75 kW, Motorleistung Heben bzw. Senken: 2 kW, Säulenhöhe: 2505 mm, Hub gesamt (B): 1500 mm, Verfahrhöhe (C): 350-1850 mm, Durchmesser Spannplatte: Ø 600 mm

	DM	TF	G	
65250M16	3000 Nm	2500 kg	1200 kg	36.718 € ◦



Siegmund Synchronlift SL 4500

Tisch Drehzahl U/min (elektrisch): 1, Geschwindigkeit Heben bzw. Senken: 56 cm/min, Motorleistung Drehen: 0,55 kW, Motorleistung Heben bzw. Senken: 2 kW, Säulenhöhe: 2505 mm, Hub gesamt (B): 1500 mm, Verfahrhöhe (C): 450-1950 mm, Durchmesser Spannplatte: Ø 600 mm

	DM	TF	G	
65450M16	3750 Nm	4500 kg	1150 kg	44.505 € ◦



Siegmund Synchronlift SL 7000

Tisch Drehzahl U/min (elektrisch): 0,75, Geschwindigkeit Heben bzw. Senken: 56 cm/min, Motorleistung Drehen: 0,55 kW, Motorleistung Heben bzw. Senken: 2 kW, Säulenhöhe: 2505 mm, Hub gesamt (B): 1450 mm, Verfahrhöhe (C): 500-1950 mm, Durchmesser Spannplatte: Ø 800 mm

	DM	TF	G	
65700M16	6500 Nm	7000 kg	1300 kg	50.989 € ◦

Bitte beachten Sie: Zulässige Traglast abzüglich Gewicht Tisch.

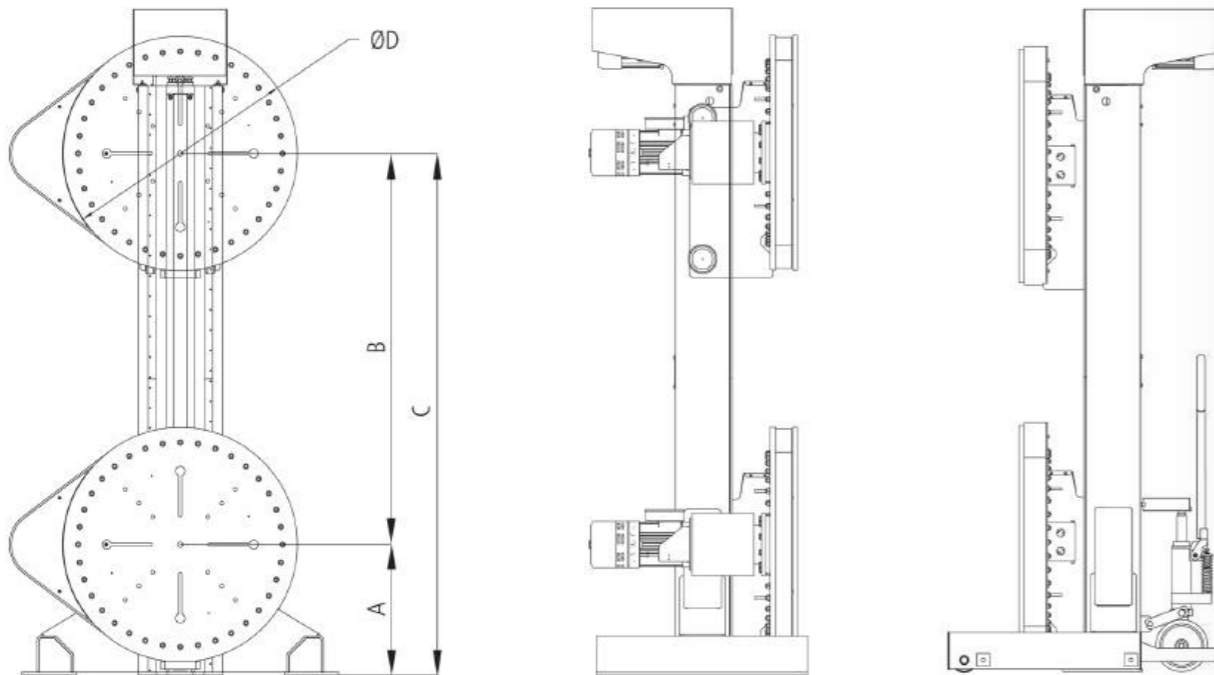

Weitere Informationen und Zubehörteile zu diesen Produkten finden Sie online.



www.siegmund.com/
F-pos-s

Produktempfehlung



Handbedienung (kabelgebunden)

im Grundpreis enthalten, Steuerungstasten für manuelle Einstellung, inkl. Halterung, nachträgliche Installation NICHT möglich

65000150	1.155 € ◦
----------	------------------



Handbedienung (kabelgebunden) für Teach-Funktion

geeignet für Synchronlift mit Teach-Funktion, nachträgliche Installation möglich, nicht im Grundpreis bei Positionierer mit Teach-Funktion enthalten

	G	
65000151	2,80 kg	1.155 € ◦



Fußpedal-Steuerung

integrierte Start- und Stopp-Funktion zur Drehung der Aufspannplatte, nachträgliche Installation möglich

65000250	1.532 € ◦
----------	------------------



Bedienpult mit Teach-Funktion

Programmieren, speichern und wiederholen von Positionen, nachträgliche Installation NICHT möglich

	G	
65000550	20 kg	6.125 € ◦



Bodenschienen Einzel-Laufschiene 2 m

bewegliche Säulen zueinander parallel verfahren, nachträgliche Installation möglich

	G	
65000640	10 kg	280 € ◦



Bodenschienen Verlängerung Einzel-Laufschiene 2 m

bewegliche Säulen zueinander parallel verfahren, nachträgliche Installation möglich

65000641	158 € ◦
----------	----------------



Bodenschienen Doppel-Laufschiene 2 m

bewegliche Säulen zueinander parallel verfahren, nachträgliche Installation möglich

	G	
65000650	20 kg	560 € ◦



Bodenschienen Verlängerung Doppel-Laufschiene 2 m

bewegliche Säulen zueinander parallel verfahren, nachträgliche Installation möglich

65000651	315 € ◦
----------	----------------

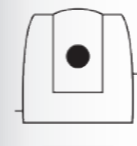

Laserscanner Typ S300 für Roto Positionierer und Synchronlift

Schutzfeldbereich: 3 m, Blickwinkel: 270°, Scanner-Auflösung: 0,5°, Sicherheitsvorrichtung mit Schutzfeldbereich, ohne Programmierung, Aufbau und Anschluss kundenseitig, nachträgliche Installation NICHT möglich

6RS00000	5.442 € ◦
----------	------------------

THEMEN, TRENDS, ENTWICKLUNGEN UND GUTE GESPRÄCHE

Messen spiegeln die Themen, Trends und Entwicklungen der Branche wider und bieten eine erstklassige Plattform zum Erfahrungs- und Wissensaustausch.

Wir sind bestrebt, kontinuierlich neue Lösungen zu entwickeln, die die Produktivität und Effizienz steigern. Durch die Teilnahme an verschiedenen Messen haben wir die Möglichkeit, unsere neuesten Entwicklungen einem breiten und internationalen Publikum von Fachleuten, Kunden und Interessenten vorzustellen. Gute Gespräche und wertvolle Geschäftskontakte runden jede Messebeteiligung ab.

Besuchen Sie unseren Messestand, um sich selbst von der Qualität unserer Produkte zu überzeugen. Wir freuen uns auf ein persönliches Gespräch mit Ihnen.

Alle Messetermine in Deutschland und auf der ganzen Welt finden Sie in unserem Messekalender.



[www.siegmund.com/
F-exhibition](http://www.siegmund.com/F-exhibition)



DER SIEGMUND KONFIGURATOR – BUILT TO BUILD

konfigurator.siegmund.com

Der Siegmund Konfigurator ermöglicht Ihnen die Konzeption und Realisierung Ihrer Schweiß- und Spannvorrichtung. Planen Sie Ihren nächsten Aufbau mit wenig Aufwand – schnell, einfach und intuitiv.

- » Starten Sie Ihr Projekt mit der Wahl eines beliebigen Siegmund Schweißtisches.
- » Laden Sie Ihr Bauteil über den Import in den Siegmund Konfigurator.
- » Spannen Sie Ihr Bauteil mit dem erforderlichen Zubehör und lassen Sie sich die Stückliste anzeigen.

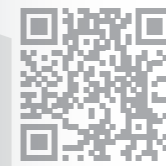

Ihre Vorteile

-  Vielfältige Produkte
-  Projekte teilen
-  Design Vorlagen
-  Augmented Reality
-  Cloud-Synchronisation
-  Video Tutorials



Preisangaben in €, zzgl. MwSt, Verpackungs- und Transportkosten. Bei Selbstabholung berechnen wir bei Systemen 22 und 28 (Basic / Professional 750 / Professional Extreme 8.7 / Professional Extreme 8.8) Verpackungskosten in Höhe von 80 € bis 170 € und bei System 16 (Basic / Professional 750 / Professional Extreme 8.7) 55 € bis 170 €. Zahlfrei 10 Tage rein netto, vorbehaltlich Bonitätsprüfung. Mindestbestellwert 50 €. Technische Änderungen vorbehalten. Ab Lager Oberrotmarshausen. Weiterverkauf vorbehalten. Es gelten unsere allgemeinen Geschäftsbedingungen. Preisänderungen und Druckfehler vorbehalten.

Alle Texte, Bilder und Gestaltungselemente unterliegen dem Copyright der Bernd Siegmund GmbH. Kein Teil dieses Kataloges darf ohne schriftliche Genehmigung des Rechtsinhabers analog, digital oder in einer anderen Form bearbeitet, vervielfältigt oder außerhalb dieses Kataloges veröffentlicht werden.
© 2024 Bernd Siegmund GmbH

● Artikel wird auf Lager produziert

○ Artikel wird auf Bestellung produziert

siegmund



**Unseren Messekalender
finden Sie unter:**

www.siegmund.com/F-exhibition



Hersteller:

Bernd Siegmund GmbH

Landsberger Str. 180
86507 Oberottmarshausen
Deutschland (Bayern)
Telefon +49 (0) 8203 96 07-0
info@siegmund.com
siegmund.com

Ihr Fachhändler:

